

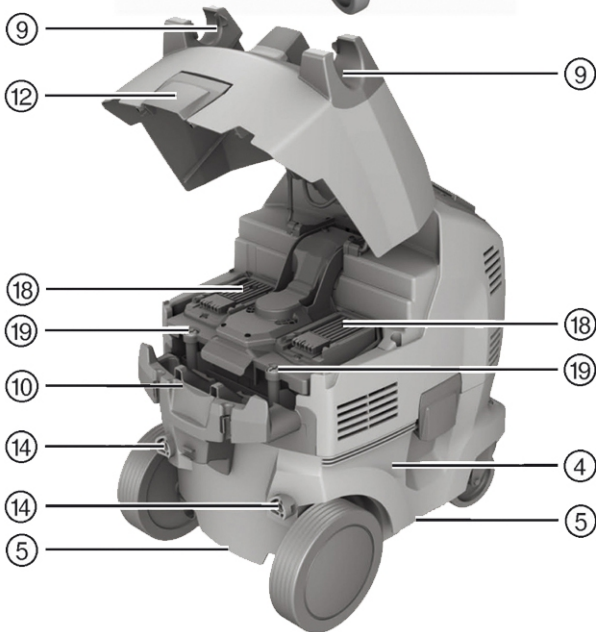

VC 20-U-Y
VC 20-UM-Y
VC 40-U-Y
VC 40-UM-Y

Deutsch	1
English	20
Nederlands	39
Français	58
Español	78
Português	97
Italiano	117
Dansk	137
Svenska	155
Norsk	172
Suomi	191
Magyar	209
Русский	228
Ελληνικά	249

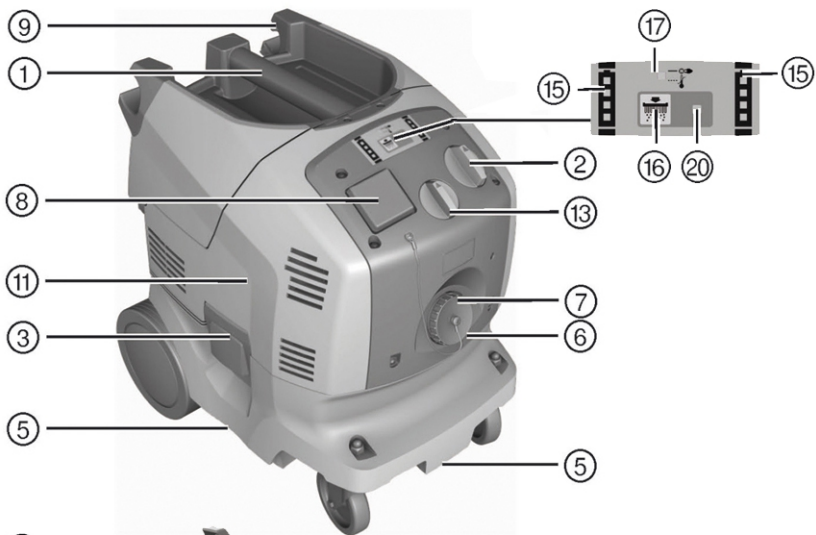

2

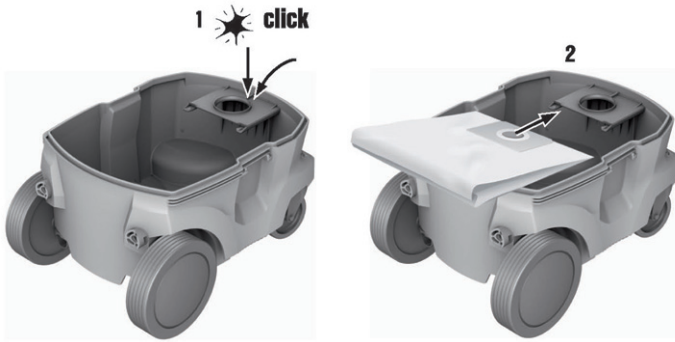

3

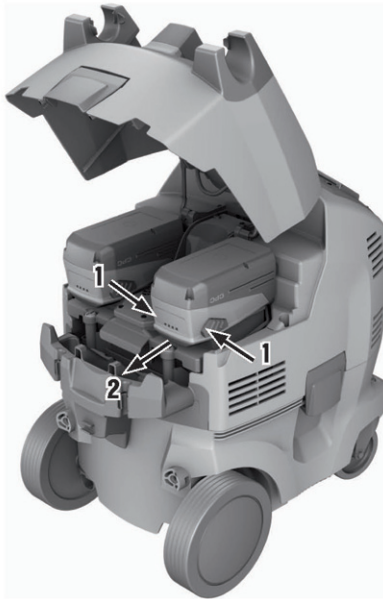

4



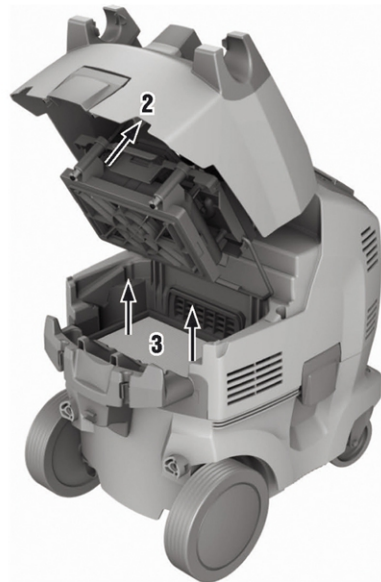
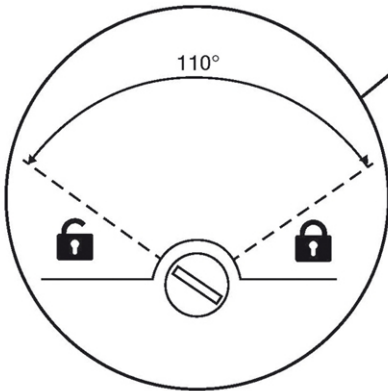
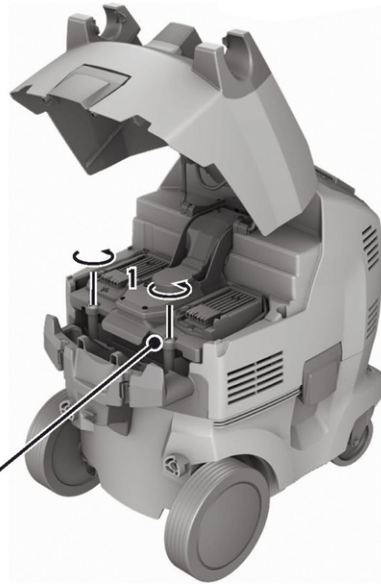

VC 20-U-Y

VC 20-UM-Y

VC 40-U-Y

VC 40-UM-Y

de	Original-Bedienungsanleitung	1
en	Original operating instructions	20
nl	Originele handleiding	39
fr	Notice d'utilisation originale	58
es	Manual de instrucciones original	78
pt	Manual de instruções original	97
it	Manuale d'istruzioni originale	117
da	Original brugsanvisning	137
sv	Originalbruksanvisning	155
no	Original bruksanvisning	172
fi	Alkuperäiset ohjeet	191
hu	Eredeti használati utasítás	209
ru	Перевод оригинального руководства по эксплуатации	228
el	Μετάφραση οδηγιών χρήσης από το πρωτότυπο	249

Original-Bedienungsanleitung

1 Angaben zur Bedienungsanleitung

1.1 Zu dieser Bedienungsanleitung

- Lesen Sie vor Inbetriebnahme diese Bedienungsanleitung durch. Dies ist Voraussetzung für sicheres Arbeiten und störungsfreie Handhabung.
- Beachten Sie die Sicherheits- und Warnhinweise in dieser Bedienungsanleitung und auf dem Produkt.
- Bewahren Sie die Bedienungsanleitung immer am Produkt auf und geben Sie das Produkt nur mit dieser Bedienungsanleitung an andere Personen weiter.

1.2 Zeichenerklärung

1.2.1 Warnhinweise

Warnhinweise warnen vor Gefahren im Umgang mit dem Produkt. Folgende Signalwörter werden verwendet:

GEFAHR

GEFAHR !

- ▶ Für eine unmittelbar drohende Gefahr, die zu schweren Körperverletzungen oder zum Tod führt.

WARNUNG

WARNUNG !

- ▶ Für eine möglicherweise drohende Gefahr, die zu schweren Körperverletzungen oder zum Tod führen kann.





VORSICHT

VORSICHT !

- ▶ Für eine möglicherweise gefährliche Situation, die zu Körperverletzungen oder zu Sachschäden führen kann.





1.2.2 Symbole in der Dokumentation

Folgende Symbole werden in unseren Dokumentationen verwendet:

	Vor Benutzung Bedienungsanleitung lesen
	Anwendungshinweise und andere nützliche Informationen
	Umgang mit wiederverwertbaren Materialien
	Elektrogeräte und Akkus nicht in den Hausmüll werfen

1.2.3 Symbole in Abbildungen

Folgende Symbole werden in unseren Abbildungen verwendet:

	Diese Zahlen verweisen auf die jeweilige Abbildung am Anfang dieser Anleitung
	Die Nummerierung gibt eine Abfolge der Arbeitsschritte im Bild wieder und kann von den Arbeitsschritten im Text abweichen
	Positionsnummern werden in der Abbildung Übersicht verwendet und verweisen auf die Nummern der Legende im Abschnitt Produktübersicht
	Dieses Zeichen soll ihre besondere Aufmerksamkeit beim Umgang mit dem Produkt wecken.
	Drahtlose Datenübertragung



1.2.4 Zusätzliche Symbole

Folgende Symbole werden am Produkt verwendet:



Am Kran transportieren verboten

1.3 Am Gerät

VC 20-UM-Y

VC 40-UM-Y



WARNUNG: Dieses Gerät enthält gesundheitsgefährliche Stäube. Entleerung und Wartung, einschließlich der Entfernung des Staubbeutels, dürfen nur von sachkundigen Personen vorgenommen werden, die geeignete persönliche Schutzausrüstung tragen. Nicht einschalten, bevor das komplette Filtersystem installiert ist und die Funktion der Volumenstromkontrolle überprüft wurde.

1.4 Produktinformationen

Produkte sind für den professionellen Benutzer bestimmt und dürfen nur von autorisiertem, eingewiesenem Personal bedient, gewartet und instand gehalten werden. Dieses Personal muss speziell über die auftretenden Gefahren unterrichtet sein. Vom Produkt und seinen Hilfsmitteln können Gefahren ausgehen, wenn sie von unausgebildetem Personal unsachgemäß behandelt oder nicht bestimmungsgemäß verwendet werden.

Typenbezeichnung und Seriennummer sind auf dem Typenschild angegeben.

- ▶ Übertragen Sie die Seriennummer in die nachfolgende Tabelle. Die Produktangaben benötigen Sie bei Anfragen an unsere Vertretung oder Servicestelle.

Produktangaben

Nass-Trockensauger	VC 20-U-Y VC 20-UM-Y VC 40-U-Y VC 40-UM-Y
Generation	01
Serien-Nr.	

1.5 Konformitätserklärung

Wir erklären in alleiniger Verantwortung, dass das hier beschriebene Produkt mit den geltenden Richtlinien und Normen übereinstimmt. Ein Abbild der Konformitätserklärung finden Sie am Ende dieser Dokumentation. Die Technischen Dokumentationen sind hier hinterlegt:

Hilti Entwicklungsgesellschaft mbH | Zulassung Geräte | Hiltistraße 6 | 86916 Kaufering, DE

2 Sicherheit

2.1 Allgemeine Sicherheitshinweise

Neben den Sicherheitshinweisen in den einzelnen Kapiteln dieser Bedienungsanleitung sind folgende Bestimmungen jederzeit strikt zu beachten:

- ▶ **Lesen Sie vor der Benutzung alle Sicherheitshinweise!** Ein Nichtbefolgen kann zu elektrischem Schlag, Feuer und/oder schwerwiegenden Verletzungen führen.
- ▶ Lesen Sie bei Verwendung des Gerätes in Verbindung mit einem Elektrowerkzeug vor Gebrauch die Bedienungsanleitung des Elektrowerkzeuges und beachten Sie alle Hinweise.
- ▶ Manipulationen oder Veränderungen am Gerät sind nicht erlaubt.
- ▶ Verwenden Sie das richtige Gerät. Benutzen Sie das Gerät nicht für solche Zwecke, für die es nicht vorgesehen ist, sondern nur bestimmungsgemäß und in einwandfreiem Zustand.
- ▶ Informieren Sie sich von der Arbeit mit dem Gerät über dessen Handhabung, über die Gefahren, die vom Material ausgehen können und über die Entsorgung des aufgesaugten Materials.



- ▶ Berücksichtigen Sie Umgebungseinflüsse. Verwenden Sie das Gerät nicht, wo Brand- oder Explosionsgefahr besteht.
- ▶ Dieses Gerät darf nicht von Personen (einschließlich Kindern) mit verringerten physischen, sensorischen oder mentalen Fähigkeiten oder Mangel an Erfahrung und Wissen benutzt werden.
- ▶ Kinder sind zu beaufsichtigen, um sicherzustellen, dass sie nicht mit dem Gerät spielen.
- ▶ Bewahren Sie unbenutzte Geräte sicher auf. Nicht in Gebrauch stehende Geräte sollten an einem trockenen, hochgelegenen oder abgeschlossenen Ort, außerhalb der Reichweite von Kindern, aufbewahrt werden.

2.2 Sicherheit von Personen

- ▶ Seien Sie aufmerksam, achten Sie darauf, was Sie tun, und gehen Sie mit Vernunft an die Arbeit mit dem Produkt. Verwenden Sie den Sauger nicht, wenn Sie müde sind oder unter dem Einfluss von Drogen, Alkohol oder Medikamenten stehen. Ein Moment der Unachtsamkeit beim Gebrauch des Gerätes kann zu ernsthaften Verletzungen führen.
- ▶ Der Benutzer und die sich in der Nähe aufhaltenden Personen müssen während des Einsatzes und der Wartung des Gerätes eine geeignete Schutzbrille, Schutzhelm, Gehörschutz, Schutzhandschuhe, Sicherheitsschuhe und einen leichten Atemschutz verwenden.
- ▶ Betätigen Sie die Radbremsen für einen sicheren Stand des Saugers. Bei offenen Radbremsen kann sich der Sauger unkontrolliert in Bewegung setzen.
- ▶ Wenn Staubabsaug- und -auffangeinrichtungen montiert werden können, vergewissern Sie sich, dass diese angeschlossen sind und richtig verwendet werden.

2.3 Sorgfältiger Umgang und Gebrauch des Gerätes

- ▶ Lassen Sie das Gerät nie unbeaufsichtigt.
- ▶ Aktivieren Sie die Filterabreinigung beim Saugen gefährlicher Stäube, besonders bei der Verwendung mit stauberzeugenden Elektrowerkzeugen.
- ▶ Schützen Sie das Gerät vor Frost.
- ▶ Reinigen Sie die Wasserstandsbegrenzungseinrichtung nach den Anweisungen regelmäßig mit einer Bürste und untersuchen Sie sie auf Anzeichen einer Beschädigung.
- ▶ Achten Sie beim Aufsetzen des Saugerkopfes darauf, dass Sie sich nicht klemmen und das Netzkabel nicht beschädigen.
- ▶ Überprüfen Sie das Gerät und Zubehör auf eventuelle Beschädigungen. Vor weiterem Gebrauch müssen Schutzvorrichtungen oder leicht beschädigte Teile sorgfältig auf ihre einwandfreie und bestimmungsgemäße Funktion überprüft werden. Überprüfen Sie, ob bewegliche Teile einwandfrei funktionieren und nicht klemmen, oder ob Teile beschädigt sind. Sämtliche Teile müssen richtig montiert sein und alle Bedingungen erfüllen, um den einwandfreien Betrieb des Gerätes zu gewährleisten.
- ▶ Lassen Sie Ihr Gerät nur von qualifiziertem Fachpersonal und nur mit Original-Ersatzteilen reparieren.
- ▶ Führen Sie beim Arbeiten das Netz-, das Verlängerungskabel und den Saugschlauch immer nach hinten vom Gerät weg.
- ▶ Ziehen Sie bei Nichtgebrauch des Gerätes (während Arbeitspausen), vor Pflege und Instandhaltung, vor dem Wechsel von Zubehörteilen oder dem Filterwechsel immer den Netzstecker aus der Steckdose. Entfernen Sie auch eingesteckte Akkus. Dies verhindert den unbeabsichtigten Start des Gerätes.
- ▶ Ziehen Sie den Sauger niemals am Netzkabel in eine andere Arbeitsposition. Fahren Sie mit dem Sauger nicht über das Netzkabel.
- ▶ Transportieren Sie das Gerät nicht mit einem Kran.

VC 20-UM-Y

VC 40-UM-Y

- ▶ Verschließen Sie beim Transport und Nicht-Gebrauch des Gerätes das Einlassfitting mit der Verschlussmuffe.

2.4 Elektrische Sicherheit

- ▶ Der Anschlussstecker des Gerätes muss in die Steckdose passen. Der Stecker darf in keiner Weise verändert werden. Verwenden Sie keine Adapterstecker gemeinsam mit schutzgeerdeten Geräten. Unveränderte Stecker und passende Steckdosen verringern das Risiko eines elektrischen Schlags.
- ▶ Stecken Sie den Stecker in eine geeignete, geerdete Steckdose, welche sicher installiert und mit allen lokalen Gegebenheiten abgestimmt ist. Sollten Sie im Zweifel sein, ob die Steckdose sicher geerdet ist, lassen Sie diese durch einen qualifizierten Elektrofachkraft prüfen.



- ▶ Vermeiden Sie Körperkontakt mit geerdeten Oberflächen wie von Rohren, Heizungen, Herden und Kühlschränken. Es besteht ein erhöhtes Risiko durch elektrischen Schlag, wenn Ihr Körper geerdet ist.
- ▶ Halten Sie das Gerät von Regen oder Nässe fern.
- ▶ Vergewissern Sie sich, dass das Netzkabel nicht in Pfützen liegt.
- ▶ Kontrollieren Sie regelmäßig die Anschlussleitung des Gerätes und lassen Sie diese bei Beschädigung von einer **Hilti** Servicestelle erneuern. Kontrollieren Sie Verlängerungsleitungen regelmäßig und ersetzen Sie diese, wenn sie beschädigt sind.
- ▶ Werden bei der Arbeit die Netzanschlussleitung und/oder das Verlängerungskabel beschädigt, dürfen Sie diese nicht berühren. Ziehen Sie den Netzstecker aus der Steckdose.
- ▶ Die Netzanschlussleitung darf nur durch den in der Bedienungsanleitung festgelegten Typ ersetzt werden.
- ▶ Zweckentfremden Sie das Kabel nicht, um das Gerät zu tragen, aufzuhängen oder um den Stecker aus der Steckdose zu ziehen. Halten Sie das Kabel fern von Hitze, Öl, scharfen Kanten oder sich bewegenden Geräteeilen.
- ▶ Wenn Sie mit einem Elektrogerät im Freien arbeiten, verwenden Sie nur Verlängerungskabel, die auch für den Außenbereich geeignet sind. Die Anwendung eines für den Außenbereich geeigneten Verlängerungskabels verringert das Risiko eines elektrischen Schlags.
- ▶ Schalten Sie bei Stromunterbrechung das Gerät aus und ziehen Sie den Netzstecker heraus.
- ▶ Verwenden Sie die Gerätesteckdose nur für die in der Bedienungsanleitung festgelegten Zwecke.
- ▶ Betreiben Sie das Gerät nie in verschmutztem oder nassem Zustand. An der Geräteoberfläche haftender Staub, vor allem von leitfähigen Materialien, oder Feuchtigkeit können unter ungünstigen Bedingungen zu elektrischem Schlag führen. Lassen Sie daher, vor allem wenn häufig leitfähige Materialien bearbeitet werden, verschmutzte Geräte in regelmäßigen Abständen vom **Hilti** Service überprüfen.
- ▶ Wenn der Betrieb des Gerätes in feuchter Umgebung nicht vermeidbar ist, verwenden Sie einen Fehlerstromschutzschalter.

2.5 Arbeitsplatz

- ▶ Sorgen Sie für gute Beleuchtung des Arbeitsbereichs.
- ▶ Sorgen Sie für gute Belüftung des Arbeitsplatzes. Schlecht belüftete Arbeitsplätze können Gesundheitschäden durch Staubbelastung hervorrufen.
- ▶ Halten Sie Ihren Arbeitsbereich in Ordnung. Halten Sie das Arbeitsumfeld frei von Gegenständen, an denen Sie sich verletzen könnten.
- ▶ Arbeiten Sie mit dem Gerät nicht in explosionsgefährdeter Umgebung, in der sich brennbare Flüssigkeiten, Gase oder Stäube befinden. Elektrogeräte erzeugen Funken, die den Staub oder die Dämpfe entzünden können.
- ▶ Seien Sie besonders aufmerksam, wenn Sie auf Treppen arbeiten.

2.6 Sauggut

- ▶ Gesundheitsgefährliche, brennbare und/ oder explosive Stäube dürfen nicht gesaugt werden (Magnesium-Aluminiumstaub usw.). Materialien, die heißer als 60°C sind, dürfen nicht gesaugt werden (z. B. glimmende Zigaretten, heiße Asche).
- ▶ Brennbare, explosive, aggressive Flüssigkeiten dürfen nicht gesaugt werden (Kühl- und Schmiermittel, Benzin, Lösungsmittel, Säure (pH < 5), Laugen (pH > 12,5) usw.).
- ▶ Saugen Sie keine Gegenstände ein, die durch den Staubsack zu Verletzungen führen können (zum Beispiel spitzes oder scharfkantiges Sauggut).
- ▶ Schalten Sie das Gerät bei Austritt von Schaum oder Flüssigkeiten sofort aus.
- ▶ Tragen Sie beim Aufsaugen von heißem Sauggut bis max. 60°C Schutzhandschuhe.
- ▶ Tragen Sie beim Arbeiten mit mineralischem Bohrschlamm Schutzkleidung und vermeiden Sie Hautkontakt (pH > 9, ätzend).
- ▶ Vermeiden Sie den Kontakt mit basischen oder sauren Flüssigkeiten. Bei zufälligem Kontakt mit Wasser abspülen. Kommt die Flüssigkeit in die Augen, spülen Sie diese mit viel Wasser aus und nehmen Sie zusätzlich ärztliche Hilfe in Anspruch.



- ▶ Das Gerät in Staubklasse M ist geeignet für das Auf-/ Absaugen von trockenen, nicht brennbaren Stäuben, Holzspänen und gefährlichen Stäuben mit Expositionsgrenzwerten $\geq 0,1 \text{ mg/m}^3$. **Je nach Gefährlichkeit der auf-/ abzugsaugenden Stäube muss das Gerät mit geeigneten Filtern ausgerüstet werden.**

2.7 Sorgfältiger Umgang und Gebrauch von Akkugeräten

- ▶ Beachten Sie die besonderen Richtlinien für Transport, Lagerung und Betrieb von Li-Ion-Akkus.
- ▶ Stellen Sie sicher, dass das Gerät ausgeschaltet ist, bevor Sie den Akku einsetzen.
- ▶ Halten Sie Akkus von hohen Temperaturen, direkter Sonneneinstrahlung und Feuer fern.
- ▶ Die Akkus dürfen nicht zerlegt, gequetscht, über 80°C (176°F) erhitzt oder verbrannt werden.
- ▶ Beschädigte Akkus dürfen weder geladen noch weiter verwendet werden.
- ▶ Wenn der Akku zu heiß zum Anfassen ist, kann er defekt sein. Stellen Sie das Gerät an einen nicht brennbaren Ort mit ausreichender Entfernung zu brennbaren Materialien, wo er beobachtet werden kann und lassen Sie ihn abkühlen. Kontaktieren Sie den **Hilti Service**, nachdem der Akku abgekühlt ist.

3 Beschreibung

3.1 Produktübersicht

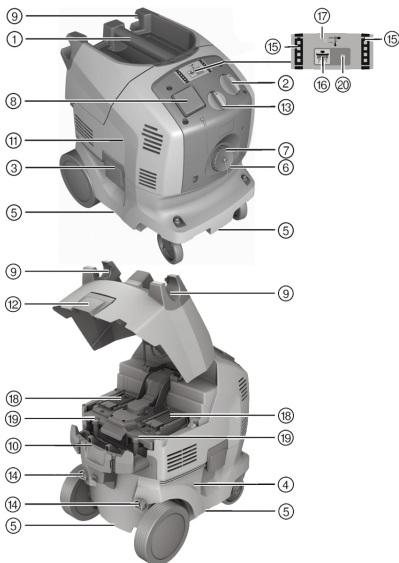

- ① Handgriff
- ② Geräteschalter
- ③ Verschlussklammer
- ④ Schmutzbehälter
- ⑤ Griffmulden
- ⑥ Schlauch Einlassfitting
- ⑦ Deckel für Einlassfitting (VC 20-UM-Y ODER VC 40-UM-Y)
- ⑧ Gerätesteckdose
- ⑨ Schlauchhalterung
- ⑩ Kabelaufwicklung
- ⑪ Saugerkopf
- ⑫ Verschlussklammer für Akku Deckel
- ⑬ Schlauchdurchmesser-Einstellung (VC 20-UM-Y ODER VC 40-UM-Y)
- ⑭ Befestigungsbohrungen für Schiebebügel
- ⑮ Ladezustandsanzeige
- ⑯ Taster Filterabreinigung AUS/EIN
- ⑰ Statusanzeige Ladestation
- ⑱ Akku-Schacht
- ⑲ Verschlusschrauben Filterdeckel
- ⑳ Statusanzeige automatische Filterabreinigung

3.2 Bestimmungsgemäße Verwendung

Die hier beschriebenen Produkte sind universale Industriesauger für den gewerblichen Gebrauch. Sie sind für Trocken- und Nassanwendungen einsetzbar.

Das Produkt kann sowohl am Netz als auch netzunabhängig mit **Hilti 36V Li-Ion Akkus** betrieben werden. Im Netzbetrieb kann das Gerät gleichzeitig als universelle Ladestation für alle **Hilti Li-Ion Akkus (14V/22V/36V)** verwendet werden.

Bei Verwendung von Adapterplatte und Schiebebügel (Zubehör) kann der Sauger als Transportwagen für bis zu drei **Hilti** Gerätekoffer verwendet werden.

- ▶ Verwenden Sie für dieses Produkt nur die **Hilti Li-Ion-Akkus** der Typenreihe B 36.
- ▶ Informieren Sie sich vor der Arbeit mit dem Produkt über die Handhabung, die vom Material ausgehenden Gefahren und die sicherere Entsorgung des Materials.



- ▶ Setzen Sie das Produkt nicht im stationären Dauerbetrieb, in automatischen oder halbautomatischen Anlagen ein.
- ▶ Verwenden Sie zur Vermeidung elektrostatischer Effekte einen antistatischen Saugschlauch.

Dieses Produkt ist im gewerblichen Gebrauch für folgende Anwendungen geeignet:

- Absaugen grosser Mengen Stäube mit **Hilti** Diamantschleifern, Trennschleifern, Bohrhämmern und Trockenbohrkronen.
- Absaugen von mineralischem Bohrschlamm mit **Hilti** Diamantbohrkronen bzw. **Hilti** Diamantsägen und flüssigem Sauggut bis zu einer Temperatur < 60°C (140°F).
- Absaugen von Öl und flüssigen Medien bis zu einer Temperatur < 60°C (140°F).
- Nass- und Trockenreinigung von Wand- und Bodenflächen

VC 20-UM-Y

VC 40-UM-Y

- Absaugen von trockenen, nicht brennbaren Stäuben, Flüssigkeiten, Holzspänen und gefährlichen Stäuben mit Expositionsgrenzwerten $\geq 0,1\text{mg}/\text{m}^3$ (Staubklasse M).



Beim Saugen von Stäuben mit Expositionsgrenzwerten muss eine ausreichende Luftwechselrate im Raum vorhanden sein, wenn die Abluft des Gerätes in den Raum zurückgeführt wird.

Es dürfen nur gesundheitsgefährdende Stoffe nach IEC 60335-2-69 (Klasse M) mit dem geeigneten Sauger aufgesaugt werden. Das Aufsaugen von allen anderen gesundheitsgefährdenden Stoffen ist verboten.

Das Aufsaugen von Öl und flüssigen Medien mit einer Temperatur $\geq 60^\circ\text{C}$ (140°F) ist verboten.

VC 20-U-Y

VC 40-U-Y



WARNUNG

Gesundheitsgefährdung Die Modelle VC 20-U-Y und VC 40-U-Y sind nicht für die Aufnahme von gesundheitsgefährdendem Staub geeignet.

- ▶ Saugen Sie mit den Modellen VC 20-U-Y oder VC 40-U-Y keine gesundheitsgefährdenden Stäube.

3.3 Möglicher Fehlgebrauch

- Der Industriesauger darf nicht liegend betrieben werden.
- Der Industriesauger darf nicht zum Aufsaugen von explosionsgefährlichen Stoffen, glühenden, brennenden oder brennbaren Stoffen und aggressiven Stäuben (zum Beispiel Magnesium-Aluminiumstaub usw.) eingesetzt werden (Ausnahme: Holzspäne).
- Der Industriesauger darf nicht zum Aufsaugen von brennbaren Flüssigkeiten (zum Beispiel Benzin, Lösungsmittel, Säuren, Kühl- und Schmiermitteln usw.) eingesetzt werden.
- Gesundheitsgefährdende Werkstoffe (z.B. Asbest) dürfen nicht bearbeitet werden.
- Menschen und Tiere dürfen mit diesem Produkt nicht abgesaugt werden.
- Unterwasseranwendung ist verboten.
- Der Sauger darf nicht als Leiterersatz verwendet werden.

3.4 Lieferumfang

Nass-Trockensauger inklusive Filterelement, Saugschlauch komplett mit Schlauchanschluss (elektrisch leitend), Schlauchmuffe und Konusadapter, Staubsack Kunststoff PE VC 20/40, Bedienungsanleitung.

Weitere für Ihr Produkt zugelassene Systemprodukte finden Sie in Ihrem **Hilti Store** oder unter: www.hilti.group



3.5 Schlauchdurchmesser-Einstellung

VC 20-UM-Y
VC 40-UM-Y

Damit das akustische Warnsignal korrekt auslöst, ist an der Schlauchdurchmesser-Einstellung der Durchmesser des verwendeten Saugschlauches einzustellen.

3.6 Akustisches Warnsignal

VC 20-UM-Y
VC 40-UM-Y

Fällt die Luftgeschwindigkeit im Saugschlauch unter 20 m/s, ertönt aus Sicherheitsgründen ein akustisches Warnsignal.

3.7 Automatische Filterabreinigung

Der Sauger verfügt über eine automatische Filterabreinigung, um das Filterelement weitestgehend von anhaftendem Staub zu befreien.

Die Filterabreinigung lässt sich durch Drücken der Taste "Automatische Filterabreinigung EIN/AUS" ausschalten und durch wiederholtes Drücken wieder einschalten.

Zustand	Bedeutung
LED leuchtet.	Filterabreinigung ist aktiviert.
LED leuchtet nicht.	Filterabreinigung ist deaktiviert.

Bei jedem Start des Saugers wird die Filterabreinigung automatisch aktiviert.

Das Filterelement wird durch einen Luftstoß (pulsierendes Geräusch) automatisch gereinigt.



Bei Systemapplikationen (insbesondere beim Schleifen, Schneiden und Schlitzten) oder beim Einsaugen von größeren Staubmengen muss die Filterabreinigung aktiviert sein, um eine dauernde hohe Saugleistung zu ermöglichen.

Die Filterabreinigung funktioniert nur bei angeschlossenem Saugschlauch.

3.8 Zubehör

Zubehör und seine Anwendungsarten

Zubehör	Anwendungsart
Staubsack Kunststoff PE VC 20 (203854)	mineralische Anwendungen, nass und trocken
Staubsack Kunststoff PE VC 40 (203852)	mineralische Anwendungen, nass und trocken
Staubfilterbeutel VC 20 (2121560)	Holz- und Mineralanwendungen
Staubfilterbeutel VC 40 (2121562)	Holz- und Mineralanwendungen
Filter VC 20/40 trocken (2121386)	trocken
Filter VC 20/40 universal (2121387)	universal nass und trocken
Filter VC 20/40 performance (436058)	intensive Applikationen nass und trocken
Saugschlauch 27 x 3,5 m AS	nass und trocken
Saugschlauch 36 mm	vorwiegend nass, keine Staubanwendungen
Saugschlauch 36 x 5 m AS	nass und trocken

VC 20-UM-Y
VC 40-UM-Y

- Verwenden Sie unbedingt einen Staubsack Kunststoff oder einen Staubfilterbeutel.

3.9 Ladezustandsanzeige der Li-Ion-Akkus während des Ladevorgangs

Zustand	Bedeutung
4 LED leuchten.	Ladezustand: 100 %
3 LED leuchten, 1 LED blinkt.	Ladezustand: 75 % bis 100 %



Zustand	Bedeutung
2 LED leuchten, 1 LED blinkt.	Ladezustand: 50 % bis 75 %
1 LED leuchtet, 1 LED blinkt.	Ladezustand: 25 % bis 50 %
1 LED blinkt.	Ladezustand: < 25 %

4 Technische Daten

4.1 Bemessungsspannung

i Bei Betrieb an einem Generator oder Transformator muss dessen Abgabeleistung mindestens doppelt so hoch sein wie die auf dem Typenschild des Gerätes angegebene Bemessungsaufnahme. Die Betriebsspannung des Transformators oder Generators muss jederzeit innerhalb +5 % und -15 % der Bemessungsspannung des Gerätes liegen.

Bemessungsspannung	220 - 240 V	220 - 240 V (CH)	220 - 240 V (GB)	240 V (NZ)	36 V
Bemessungsaufnahme	1200 W	1200 W	1200 W	1200 W	750 W
Anschlussleistung integrierter Gerätesteckdose für Elektrowerkzeug (falls vorhanden)	2000 W	700 W	1400 W	800 W	
Netzanschluss (Typ)	H07 RN-F 3G 1,5 mm ²	H07 RN-F 3G 1,5 mm ²	H07 RN-F 3G 1,5 mm ²	H07 RN-F 3G 1,5 mm ²	

4.2 Maximaler Volumenstrom und maximaler Unterdruck

		VC 20-U-Y	VC 40-U-Y	VC 20-UM-Y	VC 40-UM-Y
Maximaler Volumenstrom (Luft)	Akku-Betrieb	57 l/s	57 l/s	•/•	•/•
	Netzbetrieb (230 V)	74 l/s	74 l/s	•/•	•/•
Maximaler Volumenstrom (Luft)	Netzbetrieb (230 V)	•/•	•/•	151 m ³ /h	151 m ³ /h
	Akku-Betrieb	•/•	•/•	106 m ³ /h	106 m ³ /h
Maximaler Unterdruck	Netzbetrieb (230 V)	23 kPa	23 kPa	•/•	•/•
	Akku-Betrieb	16,6 kPa	16,6 kPa	•/•	•/•
Maximaler Unterdruck	Netzbetrieb (230 V)	•/•	•/•	24,4 kPa	24,4 kPa
	Akku-Betrieb	•/•	•/•	15,6 kPa	15,6 kPa

4.3 Nass-Trockensauger

	VC 20	VC 40
Netzfrequenz	50 Hz ... 60 Hz	50 Hz ... 60 Hz
Gewicht entsprechend EPTA-Procedure 01/2003	15,3 kg	16,9 kg
Gewicht Saugschlauch	1,3 kg	1,3 kg
Abmessung	530 mm x 380 mm x 550 mm	530 mm x 380 mm x 670 mm
Netzanschlusskabel	5 m	5 m
Behältervolumen	21 l	36 l
Staubnutzmenge	23 kg	40 kg
Wassernutzvolumen	13,5 l	25 l
Schlauchdurchmesser (saugerseitig)	36 mm	36 mm



	VC 20	VC 40
Betriebstemperatur	-10 °C ... 40 °C bei Trockenanwendungen	-10 °C ... 40 °C bei Trockenanwendungen
Automatische Filterabreinigung	15 s	15 s
Schutzklasse	I	I
Schutzart	IP X4	IP X4

4.4 Geräusch- und Vibrationsinformation, gemessen nach EN 60335-2-69

Die nachfolgenden Angaben gelten für alle Industriesauger VC 20 und VC 40.

Emissionsschalldruckpegel (L_{pA})	71 dB(A)
Unsicherheit Schalldruckpegel (K_{pA})	2,5 dB(A)
Schwingungsemissionswert	< 2,5 m/s ²
Unsicherheit (K)	ist im Schwingungsemissionswert berücksichtigt

4.5 Ladestation

Ausgangsleistung	365 W
Ausgangsspannung	7,2 V ... 36 V
Steuerung	Elektronische Ladekontrolle und Steuerung über Mikrocontroller
Kühlung	Aktive Kühlung

5 Inbetriebnahme

VORSICHT

Verletzungsgefahr durch unkontrollierte Bewegungen! Bei offenen Radbremsen kann sich der Sauger unkontrolliert in Bewegung setzen.

- ▶ Betätigen Sie die Radbremsen für einen sicheren Stand des Saugers.

5.1 Erste Inbetriebnahme

1. Öffnen Sie die zwei Verschlussklammern.
2. Heben Sie den Saugerkopf vom Schmutzbehälter ab.
3. Entnehmen Sie die Zubehörteile aus dem Schmutzbehälter und der Verpackung.
4. Legen Sie den passenden Staubsack nach Anleitung ein.



Zum Aufsaugen von Stäuben mit Expositionsgrenzwerten von $\geq 0,1 \text{ mg/m}^3$ ist die M-Klasse Ausführung zu verwenden: Staubsack Kunststoff für mineralische Stäube oder Staubfilterbeutel für Holzspäne.

Zum Aufsaugen von ungefährlichen Stäuben: Staubsack Kunststoff.

5. Setzen Sie den Saugerkopf auf den Schmutzbehälter und schließen Sie die zwei Verschlussklammern.
6. Vergewissern Sie sich, dass der Saugerkopf richtig montiert und verriegelt ist.
7. Schließen Sie den Saugschlauch an das Gerät an.

5.2 Staubfilterbeutel für Saugen von Holzspänen einlegen

1. Öffnen Sie die zwei Verschlussklammern.
2. Heben Sie den Saugerkopf vom Schmutzbehälter ab.
3. Rasten Sie den Staubbeutelflansch in die vorgesehene Aufnahme im Behälter ein.
4. Setzen Sie den Saugerkopf auf den Schmutzbehälter.
5. Schließen Sie die zwei Verschlussklammern.
6. Vergewissern Sie sich, dass der Saugerkopf richtig montiert und verriegelt ist.
7. Schließen Sie den Saugschlauch an das Gerät an.



5.3 Staubsack Kunststoff einlegen

1. Öffnen Sie die zwei Verschlussklammern.
2. Heben Sie den Saugerkopf vom Schmutzbehälter ab.
3. Befestigen Sie einen neuen Staubsack Kunststoff (Anleitung aufgedruckt) im Schmutzbehälter.
4. Setzen Sie den Saugerkopf auf den Schmutzbehälter und schließen Sie die zwei Verschlussklammern.

5.4 Akku laden

- ▶ Laden Sie den Akku gemäß den Informationen in der Bedienungsanleitung des Ladegerätes.

5.5 Akku einsetzen

1. Öffnen Sie den Akkudeckel.

VORSICHT

Elektrische Gefahr. Durch verschmutzte Kontakte kann es zu einem Kurzschluss kommen.

- ▶ Stellen Sie sicher, dass die Kontakte des Akkus und die Kontakte am Gerät frei von Fremdkörpern sind, bevor Sie den Akku einsetzen.

VORSICHT

Verletzungsgefahr. Wenn der Akku nicht korrekt eingesetzt ist, kann er herunterfallen.

- ▶ Kontrollieren Sie den sicheren Sitz des Akkus im Gerät, damit er nicht herunterfällt und Sie sowie andere gefährdet.
2. Schieben Sie den Akku von hinten in das Produkt, bis es hörbar mit Doppel-Klick am Anschlag einrastet.
 3. Kontrollieren Sie den sicheren Sitz des Akkus.

6 Bedienung

GEFAHR

Gefahr durch elektrischen Strom. Wenn der Sauger nicht ordnungsgemäß angeschlossen ist, kann es zum Tod oder schweren Verletzungen führen.

- ▶ Schließen Sie den Sauger nur an eine ordnungsgemäß geerdete Stromquelle an.

WARNUNG

Verletzungsgefahr. Durch Beschädigung des Filtrationssystem kann gesundheitsschädlicher Staub austreten.

- ▶ Im Notfall (z. B. Filterbruch) schalten Sie den Sauger aus, ziehen Sie den Netzstecker aus der Steckdose oder entnehmen Sie die Akkus aus dem Akkuschacht und lassen Sie den Sauger vor einer weiteren Verwendung durch Fachpersonal überprüfen.

VORSICHT

Verletzungsgefahr durch unkontrollierte Bewegungen! Bei offenen Radbremsen kann sich der Sauger unkontrolliert in Bewegung setzen.

- ▶ Betätigen Sie die Radbremsen für einen sicheren Stand des Saugers.

6.1 Verwendung M-Klasse-Saugern

VC 20-UM-Y
VC 40-UM-Y



GEFAHR

Verletzungsgefahr. Bei Saugern der Klasse L, Klasse M und Klasse H enthält der Sauger gesundheits-schädlichen Staub.

- ▶ Leerungs- und Wartungsarbeiten, einschließlich der Beseitigung der Staubsammelbehälter, dürfen nur von Fachleuten durchgeführt werden. Tragen Sie die entsprechende Schutzausrüstung.
- ▶ Bevor der Sauger aus einem mit gefährlichen Stoffen belasteten Gebiet entfernt wird, saugen Sie das Äußere des Saugers ab, wischen ihn sauber ab oder verpacken Sie ihn dicht. Da alle Maschinenteile als verunreinigt angesehen werden müssen, wenn sie aus dem gefährlichen Bereich genommen werden, ergreifen Sie geeignete Maßnahmen, um eine Staubverteilung zu vermeiden.
- ▶ Betreiben Sie den Sauger niemals ohne das vollständige Filtrationssystem.

6.2 Schlauchdurchmesser einstellen

VC 20-UM-Y
VC 40-UM-Y

1. Stimmen Sie zum Auf-/Absaugen von trockenen, nicht brennbaren Stäuben mit Expositionsgrenzwerten und von Holzspänen den Saugschlauchdurchmesser mit der Stellung des Schalters für die Schlauchdurchmesser-Einstellung → Seite 7 ab.
2. Schalten Sie auf den kleinsten Schlauchdurchmesser, wenn Sie den Sauger mit einem **Hilti** Hohlbohrer System verwenden.

6.3 Netzbetrieb ohne Verwendung der Gerätesteckdose

1. Vergewissern Sie sich vor dem Einstecken des Netzsteckers, dass der Geräteschalter auf "OFF" steht.
2. Stecken Sie den Netzstecker des Saugers in die Steckdose.
3. Drehen Sie den Geräteschalter auf Stellung "ON".

6.4 Netzbetrieb mit Verwendung der Gerätesteckdose

Die Gerätesteckdose ist nur zum direkten Anschluss von Elektrowerkzeugen an den Sauger bestimmt. Bei den an der Gerätesteckdose angeschlossenen Elektrowerkzeugen sind deren Bedienungsanleitung und die darin enthaltenen Sicherheitshinweise zu beachten.

1. Ziehen Sie den Netzstecker des Saugers aus der Steckdose.
2. Überprüfen Sie, ob die maximale Leistungsaufnahme des anzuschließenden Elektrowerkzeuges unterhalb der zulässigen maximalen Gerätesteckdosenleistung liegt, siehe Kapitel "Technische Daten" und Aufdruck auf der Gerätesteckdose.
3. Vergewissern Sie sich vor dem Einstecken des Netzsteckers des Elektrowerkzeuges, dass das Elektrowerkzeug ausgeschaltet ist.
4. Stecken Sie den Netzstecker des Elektrowerkzeuges in die Gerätesteckdose.
5. Stecken Sie den Netzstecker des Saugers in die Steckdose.
6. Drehen Sie den Geräteschalter auf Stellung "Auto".
7. Schalten Sie das Elektrowerkzeug ein.

Nach den Ausschalten des Elektrowerkzeuges läuft der Sauger noch einen kurzen Moment nach, damit der im Saugschlauch befindliche Staub abgesaugt wird.

6.5 Akku-Betrieb ohne Verwendung der Gerätesteckdose

Der Sauger arbeitet sowohl mit einem als auch mit zwei eingesetzten Akkus. Mit einem Akku steht nur die halbe Laufzeit zur Verfügung.

1. Setzen Sie mindestens einen Hilti 36V Li-Ion-Akku in einen Akku-Schacht ein.
2. Drehen Sie den Geräteschalter auf Stellung "ON".
 - ▶ Während des Betriebes wird der Ladezustand durch die Ladeanzeige am Gerät angezeigt.



6.6 Trockene Stube saugen

 Vor dem Absaugen von trockenen Stuben und besonders mineralischen Stuben ist zu beachten, dass immer der richtige Staubsack im Behalter eingelegt ist. Das aufgesaugte Material ist dann einfach und sauber zu entsorgen.

VORSICHT

Verletzungsgefahr durch gesundheitsschadliche Stube! Ohne Verwendung eines Filterelementes kann gefahrliches Sauggut austreten.

- ▶ Verwenden Sie den Sauger nur mit eingesetztem Filterelement.
- ▶ Achten Sie darauf, dass das Filterelement trocken ist und der passende Staubsack eingelegt ist.

6.7 Staubfilterbeutel wechseln

GEFAHR

Verletzungsgefahr. Spitze Gegenstande konnten den Saugsack durchstoen.

- ▶ Vergewissern Sie sich, dass keine Gegenstande den Saugsack durchstoen haben.
1. Ziehen Sie den Netzstecker des Saugers aus der Steckdose und entfernen Sie eingesteckte Akkus.
 2. offnen Sie die zwei Verschlussklammern.
 3. Heben Sie den Saugerkopf vom Schmutzbehalter ab.
 4. Schlieen Sie vorsichtig den Staubfilterbeutel mit dem Deckel.
 5. Trennen Sie den Staubfilterbeutelflansch vom Schmutzbehalter und entsorgen Sie den Beutel gema gesetzlicher Vorschriften.
 6. Reinigen Sie den Schmutzbehalter mit einem Tuch.
 7. Befestigen Sie einen neuen Staubfilterbeutel im Schmutzbehalter.
 8. Setzen Sie den Saugerkopf auf den Schmutzbehalter und schlieen Sie die zwei Verschlussklammern.

6.8 Staubsack Kunststoff wechseln

1. Ziehen Sie den Netzstecker des Saugers aus der Steckdose und entfernen Sie eingesteckte Akkus.
2. offnen Sie die zwei Verschlussklammern.
3. Heben Sie den Saugerkopf vom Schmutzbehalter ab.
4. Verschlieen Sie den Staubsack Kunststoff mit einem Kabelbinder unterhalb der eingestanzten Locher.
5. Entnehmen Sie den Staubsack Kunststoff und entsorgen Sie ihn gema gesetzlicher Vorschriften.
6. Reinigen Sie den Schmutzbehalter mit einem Tuch.
7. Befestigen Sie einen neuen Staubsack Kunststoff (Anleitung aufgedruckt) im Schmutzbehalter.
8. Setzen Sie den Saugerkopf auf den Schmutzbehalter und schlieen Sie die zwei Verschlussklammern.

6.9 Flussigkeiten saugen

VORSICHT

Verletzungsgefahr durch gesundheitsschadliche Stube! Ohne Verwendung eines Filterelementes kann gefahrliches Sauggut austreten.

- ▶ Verwenden Sie den Sauger nur mit eingesetztem Filterelement.
1. Prufen Sie die Fullstandsuberwachung. → Seite 16
 2. Verwenden Sie nach Moglichkeit ein separates Filterelement fur die Nassanwendung.



Empfohlen wird der **Hilti** Filter VC 20/40 universal (2121387).

3. Nach dem Saugen von Flussigkeiten offnen Sie die zwei Verschlussklammern.
4. Heben Sie den Saugerkopf vom Schmutzbehalter ab und stellen Sie ihn auf einem ebenen Untergrund ab, so dass das Filterelement trocknen kann.
5. Entleeren Sie den Schmutzbehalter und reinigen Sie ihn mit einem Wasserschlauch. Reinigen Sie die Elektroden mit einer Burste und das Filterelement nach vorherigem Trocknen durch Abstreifen mit der Hand.
6. Lassen Sie den Schmutzbehalter trocknen.



6.10 Nach dem Saugen

1. Schalten Sie das Elektrowerkzeug aus.
2. Drehen Sie den Geräteschalter auf "OFF".
3. Ziehen Sie den Netzstecker des Saugers aus der Steckdose und entfernen Sie eingesteckte Akkus.
4. Rollen Sie die Anschlussleitung auf und hängen Sie sie am Kabelhaken auf.
5. Entleeren Sie den Behälter und reinigen Sie das Gerät durch Abwischen mit einem feuchten Tuch.
6. Rollen Sie den Schlauch auf.
7. Stellen Sie den Sauger, geschützt gegen unbefugte Benutzung, in einem trockenen Raum ab.

6.11 Akku entnehmen

1. Entfernen Sie gegebenenfalls alle auf dem Saugerkopf befestigten Teile (z. B. **Hilti** Gerätebox) von der Adapterplatte.
2. Öffnen Sie den Akkudeckel.
3. Drücken Sie gleichzeitig beide Entriegelungsknöpfe und ziehen Sie den Akku aus dem Produkt.

6.12 Schmutzbehälter entleeren

- ▶ Entfernen Sie vor der Entleerung des Sauggutes alle auf dem Saugerkopf befestigten Teile (z. B. **Hilti** Gerätebox) von der Adapterplatte.

6.12.1 Schmutzbehälter bei trockenen Stäuben entleeren

1. Ziehen Sie den Netzstecker des Saugers aus der Steckdose und entfernen Sie eingesteckte Akkus.
2. Heben Sie den Saugerkopf vom Schmutzbehälter ab und stellen Sie ihn auf einem ebenen Untergrund ab.
3. Wenn nachfolgende Ausstattung existiert, führen Sie diese Handlung zusätzlich aus:

VC 20-UM-Y
VC 40-UM-Y

- ▶ Nehmen Sie den Staubsack aus dem Schmutzbehälter.
4. Wenn nachfolgende Ausstattung existiert, führen Sie diese Handlung zusätzlich aus:

VC 20-U-Y
VC 40-U-Y

- ▶ Entnehmen Sie den Staubsack aus dem Schmutzbehälter oder greifen Sie an die Griffmulden und kippen Sie den Schmutzbehälter zum Entleeren.
5. Setzen Sie den Saugerkopf auf den Schmutzbehälter und schließen Sie die zwei Verschlussklammern.

6.12.2 Schmutzbehälter ohne Staubsack (bei Flüssigkeiten) entleeren

1. Ziehen Sie den Netzstecker des Saugers aus der Steckdose und entfernen Sie eingesteckte Akkus.
2. Heben Sie den Saugerkopf vom Schmutzbehälter ab und stellen Sie ihn auf einem ebenen Untergrund ab.
3. Greifen Sie an die Griffmulden und kippen Sie den Schmutzbehälter zum Entleeren.
4. Reinigen Sie den Rand des Schmutzbehälters mit einem Tuch.
5. Setzen Sie den Saugerkopf auf den Schmutzbehälter und schließen Sie die zwei Verschlussklammern.

6.13 Betrieb als Ladestation

Die Statusanzeige der Ladestation im Überblick:

Zustand	Bedeutung
Dauerlicht	Das Gerät ist an das Netz angeschlossen und funktionsbereit.
Blinklicht	Der Akku ist zu kalt oder zu heiß, es erfolgt keine Ladung. Sobald der Akku die erforderliche Temperatur erreicht hat, schaltet die Ladestation automatisch auf den Ladevorgang um.
Licht ist aus	<ul style="list-style-type: none"> • Störung an der Ladestation. • Stecken Sie den Sauger aus und wieder ein. Sollte das Licht immer noch aus sein, bringen Sie das Gerät bitte in den Hilti Reparaturservice.



6.13.1 Anzeige des Ladevorgangs

Leuchtet die grüne LED der Statusanzeige Ladestation als Dauerlicht, zeigt das Blinken einer LED der beiden Akku-Ladezustandsanzeigen den Ladevorgang an.

6.13.2 Anzeige der Über- oder Untertemperatur

Ist das Akku zu heiß oder zu kalt, wird dies durch Blinken der grünen LED der Ladestation angezeigt. Die LEDs am Akku zeigen dabei den Ladezustand des Li-Ion- Akkus an.

6.13.3 Anzeige eines defekten Akkus

- ▶ Ziehen Sie den Akku aus der Ladestation, wenn die grüne LED der Statusanzeige Ladestation als Dauerlicht leuchtet und alle LEDs der Ladezustandsanzeige dieses Akkus aus sind.

Bleiben auch die LEDs der Ladezustandsanzeige am Akku selbst nach deren Aktivierung aus, so ist der Akku defekt.

- ▶ Lassen Sie den Akku beim **Hilti** Service prüfen.

6.14 Sauger als Transportwagen verwenden

1. Montieren Sie den Schiebepügel gemäß beiliegender Montageanleitung.
2. Befestigen Sie die Adapterplatte gemäß beiliegender Montageanleitung.
3. Klappen Sie den Kofferhaltebügel in die senkrechte Position.
4. Schieben Sie den gewünschten **Hilti** Gerätekoffer mit dem Handgriff über den Kofferhaltebügel. Stellen Sie sicher, dass die Beschriftung des **Hilti** Koffers lesbar ist (nicht auf dem Kopf steht).
 - ▶ Die **Hilti** Gerätekoffer sind durch die Rippen und den Kofferhaltebügel gegen Verrutschen gesichert.



Die maximale Zuladung beträgt 25 kg.

5. Stapeln Sie nur soviel Koffer übereinander, so dass der Kofferhaltebügel immer über die Handgrifföffnung des obersten Koffers ragt.

6.15 DPC 20 fixieren (Anwendungen mit Schleifgerät DG 150)

1. Montieren Sie den Schiebepügel gemäß beiliegender Montageanleitung.
2. Befestigen Sie die Adapterplatte gemäß beiliegender Montageanleitung.
3. Stellen Sie sicher, dass der Kofferhaltebügel in der waagerechten Position eingerastet ist.
4. Stellen Sie das DPC 20 in die Vertiefungen. Stellen Sie sicher, dass die Steckdose nach vorne zeigt.
5. Befestigen Sie das DPC 20 mit den Spanngummis.

7 Pflege und Instandhaltung



WARNUNG

Gefahr durch elektrischen Schlag! Pflege und Instandhaltung mit eingestecktem Netzstecker können zu schweren Verletzungen und Verbrennungen führen.

- ▶ Vor allen Pflege- und Instandhaltungsarbeiten immer den Netzstecker ziehen!



WARNUNG

Verletzungsgefahr bei eingestecktem Akku !

- ▶ Entnehmen Sie vor allen Pflege- und Instandhaltungsarbeiten immer den Akku!

Pflege des Gerätes

- Fest anhaftenden Schmutz vorsichtig entfernen.
- Lüftungsschlitze vorsichtig mit einer trockenen Bürste reinigen.
- Gehäuse nur mit einem leicht angefeuchteten Tuch reinigen. Keine silikonhaltigen Pflegemittel verwenden, da diese die Kunststoffteile angreifen können.

Pflege der Li-Ion-Akkus

- Akku sauber und frei von Öl und Fett halten.
- Gehäuse nur mit einem leicht angefeuchteten Tuch reinigen. Keine silikonhaltigen Pflegemittel verwenden, da diese die Kunststoffteile angreifen können.
- Eindringen von Feuchtigkeit vermeiden.



Wartung

Zur Wartung und Reinigung muss das Gerät so behandelt werden, dass keine Gefahr für das Wartungspersonal und andere Personen entsteht.

- ▶ Wenden Sie gefilterte Zwangsentlüftung an.
- ▶ Tragen Sie Schutzkleidung.
- ▶ Reinigen Sie den Wartungsbereich so, dass keine gefährlichen Stoffe in die Umgebung gelangen.
- ▶ Bevor das Gerät aus dem mit gefährlichen Stoffen belasteten Gebiet entfernt wird, saugen Sie das Äußere des Gerätes ab, wischen es sauber ab oder verpacken Sie das Gerät dicht. Vermeiden Sie dabei die Verteilung der abgelagerten, gefährlichen Staubes.
- ▶ Verpacken Sie bei Wartungs- und Reparaturarbeiten alle verunreinigten Teile, die nicht zufriedenstellend gereinigt werden konnten, in undurchlässigen Beuteln und entsorgen Sie sie in Übereinstimmung mit den für die Beseitigung gültigen Vorschriften.
- ▶ Lassen Sie mindestens jährlich vom **Hilti Service** oder einer ausgebildeten Person eine staubtechnische Überprüfung durchführen, zum Beispiel auf Beschädigung des Filters, Luftdichtigkeit des Gerätes und die Funktion der Kontrolleinrichtungen.

Instandhaltung

- Regelmäßig alle sichtbaren Teile auf Beschädigungen und die Bedienelemente auf einwandfreie Funktion prüfen.
- Bei Beschädigungen und/oder Funktionsstörungen das Akkugerät nicht betreiben. Sofort vom **Hilti Service** reparieren lassen.
- Nach Pflege- und Instandhaltungsarbeiten alle Schutzeinrichtungen anbringen und auf Funktion prüfen.



Verwenden Sie für einen sicheren Betrieb nur original Ersatzteile und Verbrauchsmaterialien. Von uns freigegebene Ersatzteile, Verbrauchsmaterialien und Zubehör für Ihr Produkt finden Sie in Ihrem **Hilti Center** oder unter: **www.hilti.com**

7.1 Automatische Filterabreinigung



Das Filterelement zum Reinigen nicht gegen harte Gegenstände klopfen oder mit harten beziehungsweise spitzen Gegenstände bearbeiten. Dadurch sinkt die Lebensdauer des Filterelementes.

Das Filterelement darf nicht mit einem Luftdruckreiniger gereinigt werden. Dies kann zu Rissen im Filtermaterial führen.

Das Filterelement ist ein Verschleißteil.

- ▶ Ersetzen Sie das Filterelement mindestens halbjährlich.
- ▶ Ersetzen Sie das Filterelement bei intensiver Verwendung jedoch öfters.

7.2 Filterelement demontieren

1. Ziehen Sie den Netzstecker des Saugers aus der Steckdose und entfernen Sie eingesteckte Akkus.
2. Öffnen Sie die Verschlussklammer für die Filterabdeckung.
3. Öffnen Sie den Akkudeckel mit Verschlusslasche.
4. Entnehmen Sie eventuell vorhandene Akkus aus dem Akkuschacht.
5. Drehen Sie die zwei Verschlusschrauben des Filterdeckels mithilfe eines Schraubendrehers nach links.
6. Heben Sie die Filterabdeckung am mittigen Handgriff an bis sie einrastet.
7. Entnehmen Sie vorsichtig das Filterelement und entsorgen Sie es gemäß gesetzlicher Vorschriften.

7.3 Filterelement montieren

1. Reinigen Sie die Dichtungsfäche mit einem Tuch.
2. Setzen Sie das neue Filterelement ein.
3. Schließen Sie die Filterabdeckung, indem Sie die Deckelarretierung nach vorne klappen.
4. Drehen Sie die zwei Verschlusschrauben des Filterdeckels mithilfe eines Schraubendrehers nach rechts.
5. Setzen Sie eventuell entnommene Akkus wieder ein.
6. Schließen Sie den Akkudeckel und verriegeln Sie die Verschlusslasche.



7.4 Füllstandsüberwachung prüfen

1. Betätigen Sie die Radbremsen für einen sicheren Stand des Saugers.
2. Ziehen Sie den Netzstecker aus der Steckdose und/ oder entfernen Sie den Akku.
3. Öffnen Sie die zwei Verschlussklammern.
4. Heben Sie den Saugerkopf vom Schmutzbehälter ab und stellen Sie ihn auf einem ebenen Untergrund ab.
5. Prüfen Sie die Abschaltkontakte auf Verschmutzungen und reinigen Sie diese gegebenenfalls mit einer Bürste.
6. Prüfen Sie die Dichtung am Saugerkopf auf Verschmutzung und reinigen Sie diese gegebenenfalls mit einem Tuch.
7. Setzen Sie den Saugerkopf auf den Schmutzbehälter und schließen Sie die zwei Verschlussklammern.

8 Transport und Lagerung

8.1 Transport

Das volle Gerät darf nicht getragen werden.

Das Gerät darf nicht an einen Kran gehängt werden.

- ▶ Entfernen Sie gegebenenfalls den Power Conditioner oder loses Werkzeug aus der Halterung.
- ▶ Entleeren Sie das Gerät, bevor es an einen anderen Standort getragen werden soll.
- ▶ Kippen Sie das Gerät nicht oder transportieren Sie es nicht liegend, wenn Sie Flüssigkeiten aufgesaugt haben.
- ▶ Stecken Sie zum Transport mit Hilfe des Konusadapters die beiden Schlauchenden zusammen.

VC 20-UM-Y
VC 40-UM-Y



WARNUNG

Verletzungsgefahr durch gesundheitsschädliche Stäube! Durch das Einlassfitting kann gefährliches Sauggut austreten.

- ▶ Verschließen Sie beim Transport und Nichtgebrauch des Saugers das Einlassfitting mit der Verschlussmuffe.

8.2 Lagerung

- ▶ Stellen Sie den Sauger, geschützt gegen unbefugte Benutzung, in einem trockenen Raum ab.

8.3 Transport und Lagerung von Akku-Geräten

Transport



VORSICHT

Unbeabsichtigter Anlauf beim Transport !

- ▶ Transportieren Sie ihre Produkte immer ohne eingesetzte Akkus!
- ▶ Akkus entnehmen.
- ▶ Akkus nie in loser Schüttung transportieren.
- ▶ Nach längerem Transport Gerät und Akkus vor Gebrauch auf Beschädigung kontrollieren.

Lagerung



WARNUNG

Unbeabsichtigte Beschädigung durch defekte oder auslaufende Akkus !

- ▶ Lagern Sie ihre Produkte immer ohne eingesetzte Akkus!
- ▶ Gerät und Akkus möglichst kühl und trocken lagern.
- ▶ Akkus nie in der Sonne, auf Heizungen, oder hinter Glasscheiben lagern.
- ▶ Gerät und Akkus unzugänglich für Kinder und unbefugte Personen lagern.
- ▶ Nach längerer Lagerung Gerät und Akkus vor Gebrauch auf Beschädigung kontrollieren.



9 Hilfe bei Störungen

9.1 Hilfe bei Störungen beim Saugen

Bei Störungen, die nicht in dieser Tabelle aufgeführt sind oder die Sie nicht selbst beheben können, wenden Sie sich bitte an unseren **Hilti** Service.

Störung	Mögliche Ursache	Lösung	
Keine oder verminderte Saugleistung.	Filterelement ist stark verschmutzt.	<ul style="list-style-type: none"> ▶ Falls die automatische Filterabreinigung deaktiviert ist, aktivieren Sie die automatische Filterabreinigung und lassen Sie den Sauger 30 Sekunden laufen. ▶ Lassen sie den Sauger mit zugehaltenem Schlauch 30 Sekunden laufen. ▶ Spülen Sie den Filter V 20/40 universal und den Filter VC 20/40 performance mit einem Wasserschlauch ab. ▶ Nie den Filter an einer Wand oder am Boden ausklopfen, weil dadurch Mikrolöcher entstehen, die Staub durchlassen. ▶ Demontieren Sie das alte Filterelement → Seite 15 und montieren Sie ein neues Filterelement → Seite 15. 	
	Staubsaugbeutel voll.	▶ Wechseln Sie den Staubsaugbeutel.	
	Saugschlauch oder Staubhaube des Elektrowerkzeuges ist verstopft.	▶ Reinigen Sie den Saugschlauch und die Staubhaube.	
	Falscher Filter eingesetzt.		▶ Falls Sie Wasser, Schlamm oder feuchter Dreck saugen, verwenden Sie einen Filter VC 20/40 universal oder einen Filter VC 20/40 performance.
			▶ Falls Sie hohe Mengen an Mineralstaub saugen (z. B. beim Schleifen, Schlitzzen, oder Saugen von Feinstaub), verwenden Sie den Filter VC 20/40 performance.
	Filter ist mit Holzspänen zugesetzt.	▶ Verwenden Sie bei Holzanwendungen immer einen Staubfilterbeutel.	
	Spezielles Sauggut verstopft Filter zu schnell.	▶ Verwenden Sie einen Filter VC 20/40 performance oder einen Staubfilterbeutel.	
VC 20-UM-Y VC 40-UM-Y Akustisches Warnsignal (verminderte Saugleistung)	Staubsaugbeutel voll.	▶ Wechseln Sie den Staubsaugbeutel.	
	Filterelement ist stark verschmutzt.	▶ Falls die automatische Filterabreinigung deaktiviert ist, aktivieren Sie die automatische Filterabreinigung und lassen Sie den Sauger 30 Sekunden laufen.	
	Saugschlauch oder Staubhaube des Elektrowerkzeuges ist verstopft.	▶ Reinigen Sie den Saugschlauch und die Staubhaube.	



Störung	Mögliche Ursache	Lösung
VC 20-UM-Y VC 40-UM-Y Akustisches Warnsignal (verminderte Saugleistung)	Schlauchdurchmesser-Einstellung in falscher Position.	<ul style="list-style-type: none"> ▶ Stellen Sie den Schlauchdurchmesser ein. ▶ Wählen Sie bei Anwendungen mit einem Hohlbohrer den Schlauchdurchmesser mit 15 mm aus.
Staub wird vom Gerät ausgeblasen.	Filterelement ist nicht richtig montiert.	▶ Montieren Sie das Filterelement erneut.
	Filterelement ist beschädigt.	▶ Montieren Sie ein neues Filterelement.
	Filterdichtung ist beschädigt.	▶ Montieren Sie ein neues Filterelement.
	Staubansammlung an den Dichtflächen von Behälter und Kopf.	▶ Reinigen Sie die Dichtungsfläche mit einem Tuch.
Gerät läuft nicht oder schaltet nach kurzem Anlauf ab.	Füllstandsüberwachung hat ausgelöst.	<ul style="list-style-type: none"> ▶ Reinigen Sie die Sonden und das Umfeld der Sonden mit einer Bürste. ▶ Leeren Sie den Schmutzbehälter.
Motor läuft nicht mehr.	Sicherung der Netzsteckdose hat ausgelöst.	<ul style="list-style-type: none"> ▶ Schalten Sie die Sicherung ein. ▶ Suchen Sie nach nochmaligem Auslösen die Ursache für den Überstrom.
	Schmutzbehälter voll.	▶ Schalten Sie das Gerät aus und entleeren Sie den Schmutzbehälter.
Gerät schaltet ungewollt ein und aus.	Elektrostatische Ableitung ist nicht gewährleistet, Gerät ist an nicht geerdete Steckdose angeschlossen.	<ul style="list-style-type: none"> ▶ Verwenden Sie einen elektrisch leitenden Schlauch. ▶ Schließen Sie das Gerät an eine geerdete Steckdose an, verwenden Sie einen Antistatikschauch.
Es erfolgt eine statische Entladung über den Benutzer.	Elektrostatische Ableitung ist nicht gewährleistet, Gerät ist an nicht geerdete Steckdose angeschlossen.	▶ Schließen Sie das Gerät an eine geerdete Steckdose an, verwenden Sie einen Antistatikschauch.
Motor läuft nicht im Automatikbetrieb.	Angeschlossenes Gerät ist defekt oder nicht richtig eingesteckt.	▶ Prüfen Sie das angeschlossene Gerät auf Funktion oder stecken Sie den Netzstecker fest ein.
Automatische Filterelementreinigung funktioniert nicht.	Kein Saugschlauch angeschlossen.	▶ Schließen Sie den Saugschlauch an.
	APFC -Schalter (LED) aus.	▶ Drücken Sie den APFD -Schalter.

9.2 Hilfe bei akkuspezifischen Störungen beim Saugen

Störung	Mögliche Ursache	Lösung
LED der Statusanzeige der Ladestation blinkt.	Akku zu heiß oder zu kalt.	▶ Bringen Sie den Akku langsam auf Raumtemperatur.
Gerät funktioniert nicht - keine LED-Anzeige.	Falscher Akku verwendet.	▶ Setzen Sie einen passenden Akku ein.
Akku wird schneller leer als üblich.	Zustand des Akkus ist nicht optimal.	▶ Erneuern Sie den Akku.
Akku wird nicht erkannt (keine LED-Anzeige).	Akku zu schnell gewechselt.	▶ Entnehmen Sie den Akku und setzen Sie ihn wieder ein.



Störung	Mögliche Ursache	Lösung
Gerät funktioniert nicht - LED an der Ladestation blinkt.	Überhitzungsschutz hat angesprochen.	► Lassen Sie das Gerät abkühlen.
Akku rastet nicht mit hörbarem Klick ein.	Rastnasen am Akku sind verschmutzt.	► Reinigen Sie die Rastnasen und lassen Sie den Akku in Arbeitsposition einrasten.
Keine Umschaltung auf vollen Akku für Sauger.	Kein Kontakt.	► Entnehmen Sie den Akku und setzen Sie ihn wieder ein.
	Akku wird nicht erkannt.	► Ziehen Sie den Akku aus dem Gerät. ► Kontaktieren Sie den Hilti Service .
Gerät schaltet bei Entnahme eines Akkus ab, obwohl ein zweiter Akku eingesteckt ist.	Entnommener Akku war in Betrieb.	► Schalten Sie das Gerät aus und wieder ein.

9.3 Hilfe bei Störungen im Akkuladebetrieb

Störung	Mögliche Ursache	Lösung
Akku wird nicht erkannt (keine LED-Anzeige).	Akku zu schnell gewechselt.	► Entnehmen Sie den Akku und setzen Sie ihn wieder ein.
Akku rastet nicht mit hörbarem Klick ein.	Rastnasen am Akku sind verschmutzt.	► Reinigen Sie die Rastnasen und lassen Sie den Akku in Arbeitsposition einrasten.
Starke Hitzeentwicklung am Gerät oder Akku.	Elektrischer Defekt.	► Schalten Sie das Gerät sofort aus, entnehmen Sie den Akku, beobachten Sie ihn, lassen Sie ihn abkühlen und kontaktieren Sie den Hilti Service .
LED der Statusanzeige der Ladestation blinkt.	Akku zu heiß oder zu kalt.	► Bringen Sie den Akku langsam auf Raumtemperatur.

10 Entsorgung

WARNUNG

Verletzungsgefahr durch unsachgemäße Entsorgung! Gesundheitsgefährdungen durch austretende Gase oder Flüssigkeiten.

- Versenden oder verschicken Sie keine beschädigten Akkus!
- Decken Sie die Anschlüsse mit einem nicht leitfähigen Material ab, um Kurzschlüsse zu vermeiden.
- Entsorgen Sie Akkus so, dass sie nicht in die Hände von Kindern gelangen können.
- Entsorgen Sie den Akku in Ihrem **Hilti Store** oder wenden Sie sich an ihr zuständiges Entsorgungsunternehmen.

Hilti Produkte sind zu einem hohen Anteil aus wiederverwertbaren Materialien hergestellt. Voraussetzung für eine Wiederverwertung ist eine sachgemäße Stofftrennung. In vielen Ländern nimmt **Hilti** Ihr Altgerät zur Verwertung zurück. Fragen Sie den **Hilti Kundenservice** oder Ihren Verkaufsberater.

Gemäß Europäischer Richtlinie über Elektro- und Elektronik-Altgeräte und Umsetzung in nationales Recht müssen verbrauchte Elektrogeräte getrennt gesammelt und einer umweltgerechten Wiederverwertung zugeführt werden.



- Werfen Sie Elektrogeräte nicht in den Hausmüll!

Bohrschlamm

Unter Umweltsichtspunkten ist das Einleiten von Bohrschlamm in Gewässer oder in die Kanalisation ohne geeignete Vorbehandlung problematisch.

- Erkundigen Sie sich bei den lokalen Behörden über die bestehenden Vorschriften.

Wir empfehlen folgende Vorbehandlung:



- ▶ Sammeln Sie den Bohrschlamm (zum Beispiel mittels Nasssauger).
- ▶ Lassen Sie den Bohrschlamm absetzen und entsorgen Sie den festen Anteil auf einer Bauschuttdeponie (Flockungsmittel können den Abscheidungsprozess beschleunigen).
- ▶ Bevor Sie das verbleibende Wasser (basisch, pH-Wert > 7) in die Kanalisation einleiten, neutralisieren Sie dieses durch Beimengen von saurem Neutralisationsmittel oder durch Verdünnen mit viel Wasser.

Bohrstaub

- ▶ Entsorgen Sie gesammelten Bohrstaub nach den bestehenden nationalen, gesetzlichen Vorschriften.

11 Herstellergewährleistung

- ▶ Bitte wenden Sie sich bei Fragen zu den Gewährleistungsbedingungen an Ihren lokalen **Hilti** Partner.

Original operating instructions**1 Information about the operating instructions****1.1 About these operating instructions**

- Read these operating instructions before the product is used or operated for the first time. This is a prerequisite for safe, trouble-free handling and use of the product.
- Observe the safety instructions and warnings in these operating instructions and on the product.
- Always keep the operating instructions with the product and make sure that the product is accompanied by these operating instructions only, when the product is given to other persons.

1.2 Explanation of symbols**1.2.1 Warnings**

Warnings alert persons to hazards that occur when handling or using the product. The following signal words are used:

 DANGER**DANGER !**

- ▶ Draws attention to imminent danger that will lead to serious personal injury or fatality.

 WARNING**WARNING !**





- ▶ Draws attention to a potential threat of danger that can lead to serious injury or fatality.

 CAUTION**CAUTION !**

- ▶ Draws attention to a potentially dangerous situation that could lead to personal injury or damage to the equipment or other property.

1.2.2 Symbols in the documentation

The following symbols are used in our documentation:

	Read the operating instructions before use
	Instructions for use and other useful information
	Dealing with recyclable materials
	Do not dispose of electric equipment and batteries as household waste



1.2.3 Symbols in the illustrations

The following symbols are used our in illustrations:

	These numbers refer to the corresponding illustrations found at the beginning of these operating instructions
3	The numbering reflects the sequence of operations shown in the illustrations and may deviate from the steps described in the text
	Item reference numbers are used in the overview illustrations and refer to the numbers used in the product overview section
	This symbol is intended to draw special attention to certain points when handling the product.
	Wireless data transfer

1.2.4 Additional symbols

The following symbols are used on the product:

	Transport by crane is not permissible
--	---------------------------------------

1.3 On the device

VC 20-UM-Y
VC 40-UM-Y



WARNING: This device contains hazardous dust. Only informed persons wearing suitable protective equipment are permitted to undertake emptying and maintenance, including removal of the dust bag. Do not switch on until the complete filter system has been installed and operation of the volume-flow monitor has been tested.

1.4 Product information

HILTI products are designed for professional users and only trained, authorized personnel are permitted to operate, service and maintain the products. This personnel must be specifically informed about the possible hazards. The product and its ancillary equipment can present hazards if used incorrectly by untrained personnel or if used not in accordance with the intended use.

The type designation and serial number are printed on the rating plate.

- ▶ Write down the serial number in the table below. You will be required to state the product details when contacting Hilti Service or your local Hilti organization to inquire about the product.

Product information

Wet / dry vacuum cleaner	VC 20-U-Y VC 20-UM-Y VC 40-U-Y VC 40-UM-Y
Generation	01
Serial no.	

1.5 Declaration of conformity

We declare, on our sole responsibility, that the product described here complies with the applicable directives and standards. A copy of the declaration of conformity can be found at the end of this documentation.

The technical documentation is filed here:

Hilti Entwicklungsgesellschaft mbH | Tool Certification | Hiltistrasse 6 | 86916 Kaufering, Germany



2.1 General safety instructions

In addition to the safety instructions given in the various sections of these operating instructions, the following points must be strictly observed at all times:

- ▶ **Before use, read all the safety instructions!** Failure to comply can result in electric shock, fire and/or serious injuries.
- ▶ If the appliance is used in conjunction with an electric tool, read and follow the operating instructions for the electric tool and all the warnings.
- ▶ Modification of the appliance is not permitted.
- ▶ Use the right appliance for the job. Do not use the appliance for purposes for which it was not intended. Use it only as directed and when in faultless condition.
- ▶ Before beginning work with the appliance, find out how to operate it correctly and about any hazards associated with the materials it will be picking up and how these materials can be disposed of.
- ▶ Take the influences of the surrounding area into account. Do not use the appliance where there is a risk of fire or explosion.
- ▶ Persons (including children) with reduced physical, sensory or mental abilities or lack of experience and knowledge are not permitted to use this device.
- ▶ Children must be supervised in order to ensure that they don't play with the appliance.
- ▶ Store appliances in a secure place when not in use. When not in use, appliances must be stored in a dry, high place or locked away out of reach of children.

2.2 Personal safety

- ▶ Stay alert, watch what you are doing and use common sense when operating the product. Do not use the vacuum cleaner while you are tired or under the influence of drugs, alcohol or medication. A moment of inattention while operating the appliance may result in serious personal injury.
- ▶ The user and any other persons in the vicinity must wear suitable eye protection, a hard hat, ear protection, protective gloves, safety footwear and breathing protection while the appliance is in use or while maintenance work on it is being carried out.
- ▶ Engage the wheel brakes so that the vacuum cleaner stands securely. If the wheel brakes are disengaged the vacuum cleaner may run away out of control.
- ▶ If devices are provided for the connection of dust extraction and collection facilities, ensure these are connected and properly used.

2.3 Use and care of the appliance

- ▶ Never leave the appliance unattended.
- ▶ Activate the filter cleaning system when picking up hazardous dusts, especially when the appliance is used in conjunction with electric tools that generate dust.
- ▶ Protect the appliance from frost.
- ▶ Clean the water level limiting device regularly with a brush, in accordance with the instructions, and check it for signs of damage.
- ▶ When fitting the top section of the vacuum cleaner, take care to avoid pinching your fingers or damaging the supply cord.
- ▶ Check the appliance and its accessories for any damage. Guards, safety devices and any slightly damaged parts must be checked carefully to ensure that they function faultlessly and as intended. Check that moving parts function faultlessly, without sticking, and that no parts are damaged. In order to ensure faultless operation of the appliance, all parts must be fitted correctly and must meet the necessary requirements.
- ▶ Have the appliance serviced by a qualified repair person using only identical replacement parts.
- ▶ Always lead the supply cord, the extension cord and the suction hose away to the rear when working.
- ▶ Always unplug the supply cord from the power outlet when the appliance is not in use (during breaks), before cleaning and maintenance and before changing the filter or accessories. Remove inserted batteries as well. This prevents unintentional starting of the appliance.
- ▶ Never pull the vacuum cleaner by the supply cord to a new working position. Do not run the wheels of the vacuum cleaner over the supply cord.
- ▶ Do not transport the appliance by crane.



- ▶ Close the hose inlet socket with the cap before transporting the appliance and when it is not in use.

2.4 Electrical safety

- ▶ The plug on the supply cord of the appliance must match the outlet. Do not change the plug in any way. Do not use adapter plugs with earthed (grounded) appliances. Unmodified plugs and matching outlets reduce risk of electric shock.
- ▶ Insert the plug in a suitable earthed/grounded power outlet which has been correctly and safely installed and is in compliance with local regulations. If you are in doubt about the effectiveness of the power outlet's earth/ground connection, have it checked by a qualified specialist.
- ▶ Avoid body contact with earthed or grounded surfaces such as pipes, radiators, cookers, stoves and refrigerators. There is an increased risk of electric shock if your body is grounded.
- ▶ Do not expose the appliance to rain or wet conditions.
- ▶ Check to ensure that the supply cord does not lie in a puddle of water.
- ▶ Check the appliance's supply cord at regular intervals and have it replaced by **Hilti Service** if damage is found. Check extension cords at regular intervals and replace them if found to be damaged.
- ▶ Do not touch the supply cord or extension cord if they are damaged while working. Pull the plug out of the power outlet.
- ▶ The electric supply cord may be replaced only with a cord of the type specified in the operating instructions.
- ▶ Do not abuse the cord. Never use the cord to carry the appliance or pull the plug from an outlet. Keep cord away from heat, oil, sharp edges or moving parts.
- ▶ When operating an electric appliance outdoors, use only extension cords of a type suitable for outdoor use. Use of an extension cord suitable for outdoor use reduces the risk of electric shock.
- ▶ In the event of an interruption in the electric supply, switch the appliance off and unplug it from the power outlet.
- ▶ Use the power outlet on the appliance only for the purposes described in the operating instructions.
- ▶ Never operate the appliance when it is dirty or wet. Dust (especially dust from conductive materials) or dampness on the surface of the appliance can, under unfavorable conditions, lead to electric shock. Have dirtied or dusty appliances checked at regular intervals by **Hilti Service**, especially if they are used frequently for working on conductive materials.
- ▶ If use of the appliance in a damp environment cannot be avoided, use a ground fault circuit interrupter.

2.5 Workplace

- ▶ Ensure that the workplace is well lit.
- ▶ Ensure that the workplace is well ventilated. Exposure to dust at a poorly ventilated workplace may result in damage to the health.
- ▶ Keep the workplace tidy. Objects which could cause injury should be removed from the working area.
- ▶ Do not operate the appliance in explosive atmospheres, such as in the presence of flammable liquids, gases or dust. Electric appliances cause sparks which may ignite the dust or fumes.
- ▶ Use extra care when working on stairs.

2.6 The material vacuumed up

- ▶ Do not use the appliance to pick up flammable or explosive dusts (magnesium or aluminum dust etc.) or dusts that present a health hazard. Do not use the appliance to pick up materials with a temperature of over 60 °C (e.g. glowing cigarettes, hot ash).
- ▶ Do not use the appliance to pick up flammable, explosive or aggressive liquids (coolants and lubricants, gasoline, solvents, acids (pH < 5), alkalis (pH > 12.5), etc.).
- ▶ Do not pick up objects or materials that could cause injury by piercing through the dust bag (e.g. pointed or sharp objects).
- ▶ Switch the appliance off immediately if foam or liquids escape from it.
- ▶ Wear protective gloves when using the vacuum cleaner to pick up hot materials up to a temperature of 60 °C.
- ▶ When working with mineral drilling slurry, wear protective clothing and avoid skin contact with the slurry (pH > 9: caustic).



- ▶ Avoid contact with alkaline or acidic liquids. If contact accidentally occurs, rinse with water. In the event of the liquid coming into contact with the eyes, rinse the eyes with plenty of water and consult a doctor.

VC 20-UM-Y
VC 40-UM-Y

- ▶ A Dust Class M appliance is suitable for picking up dry, non-flammable dusts, liquids, wood chips and hazardous dusts with an exposure limit value of $\geq 0.1 \text{ mg/m}^3$. **The appliance must be equipped with a suitable filter corresponding to the hazard classification of the dusts to be picked up.**

2.7 Use and care of battery-powered tools

- ▶ Observe the special guidelines applicable to the transport, storage and use of lithium-ion batteries.
- ▶ Check that the tool is switched off before inserting the battery.
- ▶ Do not expose batteries to high temperatures, direct sunlight or fire.
- ▶ Do not disassemble, squash or incinerate batteries and do not subject them to temperatures over 80°C (176°F).
- ▶ Do not attempt to charge or continue to use damaged batteries.
- ▶ If the battery is too hot to touch it may be defective. In this case, place the power tool in a non-flammable location, well away from flammable materials, where it can be kept under observation and allowed to cool down. Contact **Hilti Service** after the battery has cooled down.

3 Description

3.1 Product overview

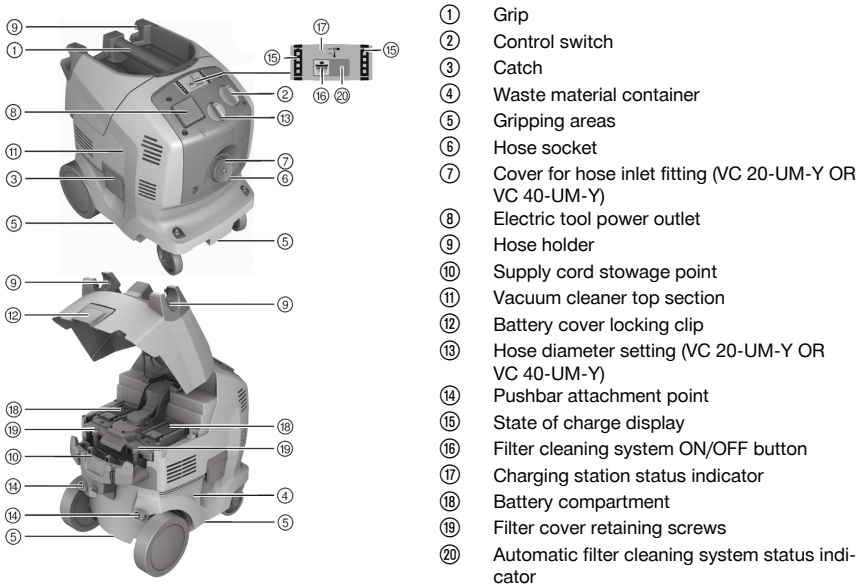

3.2 Intended use

The products described here are industrial vacuum cleaners designed for universal, commercial use. They can be used for wet or dry applications.

The product can be powered by the electric mains supply or operated cordlessly using **Hilti** 36V Li-ion batteries. When powered by the electric mains supply, the appliance can be used simultaneously as a charging station for all **Hilti** Li-ion batteries (14V/22V/36V).

When the adapter plate and pushbar are fitted (accessories), the vacuum cleaner can be used as a trolley to transport up to three **Hilti** toolboxes.

- ▶ Use only **Hilti** Li-ion batteries from the B 36 series with this product.



- ▶ Before beginning work with the product, find out how to operate it correctly and about any hazards associated with the materials you will be working with and how these materials can be disposed of safely.
- ▶ Do not use the product for continuous, stationary operation in automatic or semi-automatic systems.
- ▶ Use an antistatic suction hose in order to avoid electrostatic effects.

This product is suitable for the following applications in commercial use:

- Collecting large quantities of dust from **Hilti** diamond grinders, diamond cutters, rotary hammers and core drilling machines using dry-cutting core bits.
- Picking up drilling slurry (mineral materials) from **Hilti** diamond core bits or **Hilti** diamond saws and liquids up to a temperature of < 60 °C (140 °F).
- Picking up oil or liquid substances with a temperature of up to < 60 °C (140 °F).
- Wet and/or dry cleaning of wall and floor surfaces

VC 20-UM-Y

VC 40-UM-Y

- Picking up dry, non-flammable dusts, liquids, wood chips and hazardous dusts with an exposure limit value of $\geq 0.1 \text{ mg/m}^3$ (Dust Class M).



When picking up dusts with an exposure limit value, steps must be taken to ensure adequate air exchange in the room if the exhaust air from the appliance is released into the room.

Only hazardous substances in accordance with IEC 60335-2-69 (Class M) may be picked up using the appropriate vacuum cleaner. Picking up any other hazardous substances is not permissible.

Picking up oil or liquids with a temperature of $\geq 60 \text{ °C}$ (140 °F) is not permissible.

VC 20-U-Y

VC 40-U-Y



WARNING

Health hazards The models VC 20-U-Y and VC 40-U-Y are not suitable for picking up hazardous dust.

- ▶ Do not use the models VC 20-U-Y or VC 40-U-Y to pick up hazardous dusts.

3.3 Possible misuse

- Do not operate the industrial vacuum cleaner when it is laid on its side.
- Do not use the industrial vacuum cleaner to pick up substances that present a risk of explosion, glowing, burning or flammable substances or aggressive dusts (e.g. magnesium or aluminum dust, etc.) (exception: wood chips or shavings).
- Do not use the industrial vacuum cleaner to vacuum up flammable liquids (e.g. gasoline, solvents, coolants and lubricants, etc.).
- Working with materials hazardous to the health (e.g. asbestos) is not permissible.
- Use of the product to clean down persons or animals is not permissible.
- Underwater use is prohibited.
- Do not use the vacuum cleaner as a substitute for a ladder.

3.4 Items supplied

Wet/dry vacuum cleaner including filter element, suction hose complete with hose connector (electrically conductive), hose coupling and tapered adapter, PE VC 20/40 plastic dust bag, operating instructions.

Other system products approved for use with this product can be found at your local **Hilti Store** or at: www.hilti.group



3.5 Hose diameter setting

VC 20-UM-Y
VC 40-UM-Y

In order to ensure that the warning tone is triggered correctly, the hose diameter setting must be set correctly to the diameter of the suction hose used.

3.6 Warning tone

VC 20-UM-Y
VC 40-UM-Y

A warning tone sounds if the air speed in the suction hose drops below 20 m/s.

3.7 Automatic filter cleaning

The vacuum cleaner is equipped with an automatic filter cleaning system that removes most of the dust adhering to the filter element.

The filter cleaning system can be switched off by pressing the “Automatic filter cleaning ON/OFF” button and switched back on by pressing the button again.

Status	Meaning
LED lights.	The filter cleaning system is active.
LED doesn't light.	The filter cleaning system is not active.

The filter cleaning system is activated automatically each time the vacuum cleaner is switched on. The filter element is cleaned automatically by a blast of air (a pulsating noise is heard).

 In order to achieve continuously high suction performance in system applications (especially grinding and sanding, cutting and slitting) or when picking up large quantities of dust, the filter cleaning system must be active.

The filter cleaning system functions only when a suction hose is connected.

3.8 Accessories

Accessories and how they are used

Accessories	Type of use
PE VC 20 synthetic dust bag (203854)	Working with mineral materials, wet and dry
PE VC 40 synthetic dust bag (203852)	Working with mineral materials, wet and dry
VC 20 dust filter bag (2121560)	Wood and mineral applications
VC 40 dust filter bag (2121562)	Wood and mineral applications
VC 20/40 dry filter (2121386)	Dry
VC 20/40 universal filter (2121387)	Universal use, wet and dry
VC 20/40 performance filter (436058)	Heavy use, wet and dry
Suction hose, 27 x 3.5 m AS	Wet and dry
Suction hose, 36 mm	Mainly wet, not for dust
Suction hose, 36 x 5 m AS	Wet and dry

VC 20-UM-Y
VC 40-UM-Y

- ▶ A plastic dust bag or dust filter bag must always be used. This is essential.

3.9 State of charge indicator of the Li-ion battery during the charging operation

Status	Meaning
4 LEDs show.	State of charge: 100 %
3 LEDs show, 1 LED flashes.	State of charge: 75 % to 100 %



Status	Meaning
2 LEDs show, 1 LED flashes.	State of charge: 50 % to 75 %
1 LED shows, 1 LED flashes.	State of charge: 25 % to 50 %
1 LED flashes.	State of charge: < 25 %

4 Technical data

4.1 Rated voltage



If the tool is powered by a generator or transformer, the generator or transformer's power output must be at least twice the rated input power shown on the rating plate of the tool. The operating voltage of the transformer or generator must always be within +5 % and -15 % of the rated voltage of the tool.

Rated voltage	220 - 240 V	220 - 240 V (CH)	220 - 240 V (GB)	240 V (NZ)	36 V
Rated power input	1200 W	1200 W	1200 W	1200 W	750 W
Power rating of built-in electric tool power outlet on the appliance (if present)	2000 W	700 W	1400 W	800 W	
Mains connection (type)	H07 RN-F 3G 1.5 mm ²	H07 RN-F 3G 1.5 mm ²	H07 RN-F 3G 1.5 mm ²	H07 RN-F 3G 1.5 mm ²	

4.2 Maximum volumetric flow rate and maximum vacuum

		VC 20-U-Y	VC 40-U-Y	VC 20-UM-Y	VC 40-UM-Y
Maximum volumetric flow rate (air)	Battery-powered operation	57 ℓ/s	57 ℓ/s	•/•	•/•
	Mains-powered operation (230 V)	74 ℓ/s	74 ℓ/s	•/•	•/•
Maximum volumetric flow rate (air)	Mains-powered operation (230 V)	•/•	•/•	151 m ³ /h	151 m ³ /h
	Battery-powered operation	•/•	•/•	106 m ³ /h	106 m ³ /h
Maximum partial vacuum	Mains-powered operation (230 V)	23 kPa	23 kPa	•/•	•/•
	Battery-powered operation	16.6 kPa	16.6 kPa	•/•	•/•
Maximum partial vacuum	Mains-powered operation (230 V)	•/•	•/•	24.4 kPa	24.4 kPa
	Battery-powered operation	•/•	•/•	15.6 kPa	15.6 kPa



4.3 Wet / dry vacuum cleaner

	VC 20	VC 40
AC frequency	50 Hz ... 60 Hz	50 Hz ... 60 Hz
Weight in accordance with EPTA procedure 01/2003	15.3 kg	16.9 kg
Weight, suction hose	1.3 kg	1.3 kg
Dimensions	530 mm x 380 mm x 550 mm	530 mm x 380 mm x 670 mm
Supply cord	5 m	5 m
Container capacity	21 ℓ	36 ℓ
Effective dust capacity	23 kg	40 kg
Effective water capacity	13.5 ℓ	25 ℓ
Hose diameter (vacuum cleaner end)	36 mm	36 mm
Operating temperature	-10 °C ... 40 °C for dry applications	-10 °C ... 40 °C for dry applications
Automatic filter cleaning	15 s	15 s
Protection class	I	I
Degree of protection	IP X4	IP X4

4.4 Noise and vibration information, measured in accordance with EN 60335-2-69

The following information applies to all VC 20 and VC 40 industrial vacuum cleaners.

Emission sound pressure level (L_{pA})	71 dB(A)
Uncertainty for the sound pressure level (K_{pA})	2.5 dB(A)
Vibration emission value	< 2.5 m/s ²
Uncertainty (K)	Is already taken into account in the vibration emission value

4.5 Charging station

Output power	365 W
Output voltage	7.2 V ... 36 V
Control	Electronic charging control and control by micro-controller
Cooling	Active cooling

5 Before use

CAUTION

Risk of injury presented by the appliance running away out of control. The vacuum cleaner may run away out of control if the wheel brakes are not engaged.

- ▶ Engage the wheel brakes so that the vacuum cleaner stands securely.

5.1 Operating the appliance for the first time

1. Open the two catches.
2. Lift the suction head off the waste material container.
3. Remove the accessories and packaging from the waste material container.
4. Fit a suitable dust bag in accordance with the instructions.



For picking up dusts with an exposure limit value of $\geq 0.1 \text{ mg/m}^3$, the Class M version must be used: Plastic dust bag for mineral dust or dust filter bag for wood chips.
When used to pick up harmless dusts: plastic dust bag.

5. Fit the suction head on to the waste material container and close the two catches.



6. Check to ensure that the suction head is fitted correctly and secured.
7. Connect the suction hose to the appliance.

5.2 Fitting a dust filter bag for picking up wood chips or shavings

1. Open the two catches.
2. Lift the suction head off the waste material container.
3. Engage the dust bag flange in the mount provided for the purpose in the container.
4. Position the suction head on top of the waste material container.
5. Close the two catches.
6. Check to ensure that the suction head is fitted correctly and secured.
7. Connect the suction hose to the appliance.

5.3 Fitting a plastic dust bag

1. Open the two catches.
2. Lift the suction head off the waste material container.
3. Fit a new plastic dust bag (see instructions printed on it) in the waste material container.
4. Fit the suction head on to the waste material container and close the two catches.

5.4 Charging the battery

- ▶ Charge the battery in accordance with the information provided in the operating instructions for the charger.

5.5 Inserting the battery

1. Open the battery compartment cover.

CAUTION

Electrical hazard. Dirty contacts can cause a short circuit.

- ▶ Before inserting the battery, make sure that the contacts on the battery and the contacts on the device are free of foreign matter.

CAUTION

Risk of injury. The battery can drop out if it is not fitted correctly.

- ▶ Check that the battery is securely seated in the device so that it cannot drop out and possibly injure you or other persons.
2. Push the battery into the product from the rear as far as it will go and until it is heard to engage with a double click.
 3. Check that the battery is seated securely.

6 Operation

DANGER

Electrical hazards. Fatal or serious injury may result if the vacuum cleaner is not correctly connected to the electric supply.

- ▶ Connect the vacuum cleaner only to a properly earthed/grounded power source.

WARNING

Risk of injury. Damage to the filter system may allow harmful dust (health hazard) to escape.

- ▶ In an emergency (e.g. filter ruptured), switch the vacuum cleaner off, unplug the supply cord from the power outlet and remove the batteries from the battery compartment and have the vacuum cleaner checked by a trained and qualified person before further use.

CAUTION

Risk of injury presented by the appliance running away out of control. The vacuum cleaner may run away out of control if the wheel brakes are not engaged.

- ▶ Engage the wheel brakes so that the vacuum cleaner stands securely.



6.1 Use of class M vacuum cleaners

VC 20-UM-Y
VC 40-UM-Y

DANGER

Risk of injury. Class L, class M and class H vacuum cleaners contain dust that is hazardous to health.

- ▶ Emptying and maintenance, including disposal of the dust collection container, may be carried out only by trained and qualified specialists. Wear the appropriate protective equipment.
- ▶ Before removing the vacuum cleaner from an area contaminated with hazardous substances, use the vacuum cleaner to clean off its own exterior, wipe it clean or place it in a sealed bag or container. As all parts of the appliance must be considered to be contaminated, suitable measures to avoid spreading the dust must be implemented before these parts are removed from the hazardous area.
- ▶ Never operate the vacuum cleaner without the complete filter system fitted.

6.2 Setting the hose diameter

VC 20-UM-Y
VC 40-UM-Y

1. When picking up dry, non flammable dust which has an exposure limit value, or when picking up wood chips or shavings, adjust the hose diameter setting switch to the correct diameter setting → page 26 for the suction hose used.
2. Set the switch to the smallest hose diameter if you are using the vacuum cleaner with a **Hilti** hollow drill bit system.

6.3 Corded operation without use of the electric tool power outlet

1. Check that the switch on the appliance is in the “OFF” position off before plugging the supply cord into a power outlet.
2. Plug the vacuum cleaner’s supply cord into the power outlet.
3. Turn the control switch to the “ON” position.

6.4 Corded operation with use of the electric tool power outlet

-  The power outlet on the appliance is to be used only for powering electric tools directly from the vacuum cleaner.
The operating instructions and safety instructions for the electric tool plugged into the power outlet on the vacuum cleaner must be observed.

1. Unplug the vacuum cleaner’s supply cord from the power outlet.
2. Check that the maximum power drawn by the electric tool is below the maximum permissible output of the power outlet on the vacuum cleaner (please refer to the “Technical data” section of the operating instructions and information printed at the power outlet on the appliance).
3. Check to ensure that the electric tool is switched off before plugging its supply cord into the power outlet.
4. Plug the electric tool’s supply cord into the power outlet on the vacuum cleaner.
5. Plug the vacuum cleaner’s supply cord into the power outlet.
6. Turn the control switch to the “Auto” position.
7. Switch on the power tool.

-  The vacuum cleaner will continue to run for a short time after switching off the electric tool in order to ensure that all dust is removed from the suction hose.

6.5 Cordless operation without use of the electric tool power outlet

-  The vacuum cleaner operates with either one or two batteries installed. With one battery only half the runtime is available.

1. Insert at least one Hilti 36V Ah Li-ion battery into a battery compartment.



2. Turn the control switch to the “ON” position.
 - ▶ During operation, the state of charge is indicated by the charge indicator on the appliance.

6.6 Picking up dry dust

 Before picking up dry dust, especially dust from mineral materials, always check to ensure that the correct dust bag is fitted in the container. The material picked up by the vacuum cleaner can then be disposed of cleanly and easily.

CAUTION

Risk of injury by dusts that are hazardous to health! Hazardous material that has been vacuumed up can escape if a filter element is not used.

- ▶ Use the vacuum cleaner only with a filter element installed.
- ▶ Check that the filter element is dry and that the correct type of dust bag is fitted.

6.7 Changing the dust filter bag

DANGER

Risk of injury. Sharp pointed objects may pierce through the dust bag.

- ▶ Check that no objects have pierced through the dust bag.
1. Unplug the vacuum cleaner's supply cord from the power outlet and remove installed batteries.
 2. Open the two catches.
 3. Lift the suction head off the waste material container.
 4. Carefully close the dust filter bag with the cover.
 5. Separate the dust filter bag flange from the waste material container and dispose of it in accordance with the applicable regulations.
 6. Clean the waste material container with a cloth.
 7. Fit a new dust filter bag in the waste material container.
 8. Fit the suction head on to the waste material container and close the two catches.

6.8 Changing a plastic dust bag

1. Unplug the vacuum cleaner's supply cord from the power outlet and remove installed batteries.
2. Open the two catches.
3. Lift the suction head off the waste material container.
4. Use a cable tie to close the plastic dust bag below the punched holes.
5. Remove the plastic dust bag and dispose of it in accordance with the applicable regulations.
6. Clean the waste material container with a cloth.
7. Fit a new plastic dust bag (see instructions printed on it) in the waste material container.
8. Fit the suction head on to the waste material container and close the two catches.

6.9 Picking up liquids

CAUTION

Risk of injury by dusts that are hazardous to health! Hazardous material that has been vacuumed up can escape if a filter element is not used.

- ▶ Use the vacuum cleaner only with a filter element installed.
1. Check the container level monitoring system. → page 35
 2. If possible, use a separate filter element for wet applications.

 The Hilti VC 20/40 universal (2121387) filter is recommended.

3. After picking up liquids, open the two catches.
4. Lift the vacuum cleaner top section away from the waste material container and place it on a level surface so that the filter element can dry.



5. Empty the waste material container and use a water hose to rinse it out. Use a brush to clean the electrodes and clean the filter element, after allowing it to dry, by wiping it off with your hand.
6. Allow the waste material container to dry.

6.10 After use of the vacuum cleaner

1. Switch off the electric tool.
2. Turn the vacuum cleaner control switch to the "OFF" position.
3. Unplug the vacuum cleaner's supply cord from the power outlet and remove installed batteries.
4. Coil up the supply cord and hang it on the hook.
5. Empty the container and clean the appliance by wiping it with a damp cloth.
6. Coil up the suction hose.
7. Store the vacuum cleaner in a secure, dry place where it is inaccessible to unauthorized users.

6.11 Removing the battery

1. If applicable, remove all items (e.g. **Hilti** toolbox(es)) attached by the adapter plate to the suction head.
2. Open the battery compartment cover.
3. Press both battery release buttons simultaneously and pull the battery out of the tool.

6.12 Emptying the waste material container

- ▶ Before emptying the material vacuumed up, remove all items (e.g. **Hilti** toolbox(es)) attached by the adapter plate to the suction head.

6.12.1 Emptying dry dust from the waste material container

1. Unplug the vacuum cleaner's supply cord from the power outlet and remove installed batteries.
2. Lift the suction head off the waste material container and place it on a level surface.
3. If the following equipment exists, also take this action:

VC 20-UM-Y
VC 40-UM-Y

- ▶ Remove the dust bag from the waste material container.

4. If the following equipment exists, also take this action:

VC 20-U-Y
VC 40-U-Y

- ▶ Remove the dust bag from the waste material container or grip the container by the recess provided and empty it by tipping out the contents.

5. Fit the suction head on to the waste material container and close the two catches.

6.12.2 Emptying the waste material container when no dust bag is fitted (vacuuming up liquids)

1. Unplug the vacuum cleaner's supply cord from the power outlet and remove installed batteries.
2. Lift the suction head off the waste material container and place it on a level surface.
3. Hold the waste material container by the grip recesses provided and empty it by tipping out the contents.
4. Clean the edge of the waste material container with a cloth.
5. Fit the suction head on to the waste material container and close the two catches.

6.13 Operation as charging station

Overview of the status indicator of the charging station:

Status	Meaning
LED lights constantly	The appliance is connected to the AC supply and is ready to function.
Flashing light	The battery is too hot or too cold; charging does not take place. The charging station switches automatically to charging mode as soon as the battery reaches the required temperature.



Status	Meaning
Light is off	<ul style="list-style-type: none"> • Malfunction at the charging station. • Unplug the vacuum cleaner and then plug it back in. If the light still remains off, take the appliance to the Hilti repair service.

6.13.1 Indication of charging operation

When the green LED of the charging station status indicator shows steadily, the flashing of an LED of the two battery state of charge indicators provides indication of the charging operation.

6.13.2 Indication of temperature too high or temperature too low

If the battery is too hot or too cold, this is indicated by the green LED of the charging station flashing. The LEDs on the battery indicate the state of charge of the Li-ion battery.

6.13.3 Indication of a faulty battery

- ▶ Pull the battery out of the charging station if the green LED of the charging station status indicator shows steady green and all the LEDs of the state of charge indicator of this battery are off.

If the LEDs of the state of charge indicator on the battery remain off even after activation of the state of charge indicator, the battery is faulty.

- ▶ Have the battery checked by **Hilti** Service.

6.14 Using vacuum cleaner as transport trolley

1. Install the pushbar in accordance with the installation instructions provided.
2. Secure the adapter plate in accordance with the installation instructions provided.
3. Flip the toolbox retaining bar to the vertical position.
4. Push the desired **Hilti** toolbox by its grip over the toolbox retaining bar. Make sure that the lettering on the **Hilti** toolbox is readable (not upside down).
 - ▶ The **Hilti** toolboxes are prevented from slipping by the ribs and the toolbox retaining bar.



The maximum permissible additional load is 25 kg.

5. Do not stack the toolboxes too high; the toolbox retaining bar must always project above the grip opening of the topmost toolbox.

6.15 Securing DPC 20 (applications with DG 150 grinder)

1. Install the pushbar in accordance with the installation instructions provided.
2. Secure the adapter plate in accordance with the installation instructions provided.
3. Make sure that the toolbox retaining bar is engaged in the horizontal position.
4. Place the DPC 20 in the recesses. Make sure that the power outlet is facing forward.
5. Secure the DPC 20 with the rubber straps.

7 Care and maintenance



WARNING

Electric shock hazard! Attempting care and maintenance with the supply cord connected to a power outlet can lead to severe injury and burns.

- ▶ Always unplug the supply cord before carrying out care and maintenance tasks.



WARNING

Risk of injury with battery inserted !

- ▶ Always remove the battery before carrying out care and maintenance tasks!

Care and maintenance of the tool

- Carefully remove stubborn dirt.
- Clean the air vents carefully with a dry brush.



- Use only a slightly damp cloth to clean the casing. Do not use cleaning agents containing silicone as these can attack the plastic parts.

Care of the Li-ion battery

- Keep the battery free from oil and grease.
- Use only a slightly damp cloth to clean the casing. Do not use cleaning agents containing silicone as these can attack the plastic parts.
- Avoid ingress of moisture.

VC 20-UM-Y
VC 40-UM-Y

Maintenance

The appliance must be handled for cleaning and maintenance in a way that avoids exposing maintenance personnel and other persons to any hazards.

- ▶ Use filtered forced ventilation.
- ▶ Wear personal protective equipment.
- ▶ Clean the maintenance area in a way that prevents hazardous substances escaping into the surrounding environment.
- ▶ Vacuum off the outer surfaces of the appliance and wipe it clean or seal it in a suitable container, e.g. large plastic bag, before removing it from an area contaminated with hazardous substances. This will help to avoid distribution of the hazardous dust deposited on it.
- ▶ When maintenance or repairs are carried out, all contaminated parts which cannot be satisfactorily cleaned must be packed in impermeable bags and disposed of in compliance with the applicable disposal regulations.
- ▶ The appliance must be subjected to a technical inspection by **Hilti Service** or a trained person at least once a year to check, for example, for damage to the filter, air leakage, and to ensure correct operation of controlling devices.

Maintenance

- Check all visible parts and controls for signs of damage at regular intervals and make sure that they all function correctly.
- Do not operate the cordless tool if signs of damage are found or if parts malfunction. Have the tool repaired by **Hilti Service** immediately.
- After cleaning and maintenance, fit all guards or protective devices and check that they function correctly.



To help ensure safe and reliable operation, use only genuine Hilti spare parts and consumables. Spare parts, consumables and accessories approved by Hilti for use with the product can be found at your local **Hilti Center** or online at: www.hilti.com

7.1 Automatic filter cleaning



Do not attempt to clean the filter element by knocking it against a hard object and do not use pointed instruments. This will reduce the life of the filter element.

Do not use compressed air to clean the filter element. This may cause tears in the filter material.

The condition of the filter element deteriorates with use.

- ▶ Replace the filter element at least every six months.
- ▶ However, if used intensively, the filter element should be replaced more often.

7.2 Removing the filter element

1. Unplug the vacuum cleaner's supply cord from the power outlet and remove installed batteries.
2. Open the filter cover catches.
3. Open the battery compartment cover clip.
4. Remove any batteries from the battery compartment.
5. Use a screwdriver to unscrew the two filter cover retaining screws (turn the screws counterclockwise).
6. Lift the filter cover by the centrally-positioned grip until it engages in place.
7. Carefully remove the filter element and dispose of it in accordance with the applicable regulations.



7.3 Fitting the filter element

1. Clean the sealing surface with a cloth.
2. Insert the new filter element.
3. Close the filter cover by flipping the cover catch forward.
4. Use a screwdriver to turn the two filter cover retaining screws clockwise.
5. Reinsert batteries if removed beforehand.
6. Close the battery compartment cover and secure the clip.

7.4 Checking the container level monitoring system

1. Engage the wheel brakes so that the vacuum cleaner stands securely.
2. Unplug the supply cord from the power outlet and/or remove the battery.
3. Open the two catches.
4. Lift the suction head off the waste material container and place it on a level surface.
5. Check the cut-out contacts and clean them with a brush if necessary (if dirty).
6. Check the seal at the vacuum cleaner top section and clean it with a cloth if necessary.
7. Fit the suction head on to the waste material container and close the two catches.

8 Transport and storage

8.1 Transport

Do not attempt to carry the device when it is full of waste material.

Do not attempt to crane-lift the device.

- ▶ Remove the power conditioner and all loose accessory tools from the cradle.
- ▶ Empty the device before carrying it to another location.
- ▶ Do not tilt the device or transport it lying on its side after using it to pick up liquids.
- ▶ Use the tapered adapter to connect both ends of the hose together conveniently for transport.

VC 20-UM-Y
VC 40-UM-Y

WARNING

Risk of injury by dusts that are hazardous to health! Hazardous material that has been vacuumed up can escape through the suction hose intake fitting.

- ▶ Close the hose inlet socket with the cap before transporting the vacuum cleaner and when it is not in use.

8.2 Storage

- ▶ Store the vacuum cleaner in a secure, dry place where it is inaccessible to unauthorized users.

8.3 Transport and storage of cordless tools

Transport

CAUTION

Accidental starting during transport !

- ▶ Always transport your products with the batteries removed!
- ▶ Remove the battery.
- ▶ Never transport batteries in bulk form (loose, unprotected).
- ▶ Check the tool and batteries for damage before use after long periods of transport.

Storage

WARNING

Accidental damage caused by defective or leaking batteries !

- ▶ Always store your products with the batteries removed!
- ▶ Store the tool and batteries in a place that is as cool and dry as possible.
- ▶ Never store batteries in direct sunlight, on heating units or behind a window pane.



- ▶ Store the tool and batteries in a place where they cannot be accessed by children or unauthorized persons.
- ▶ Check the tool and batteries for damage before use after long periods of storage.

9 Troubleshooting

9.1 Troubleshooting for vacuum cleaner operation

If the trouble you are experiencing is not listed in this table or you are unable to remedy the problem by yourself, please contact **Hilti Service**.

Trouble or fault	Possible cause	Action to be taken
No suction power or reduced suction power.	The filter element is clogged with dirt or dust.	▶ If the automatic filter cleaning system is deactivated, activate it and allow the vacuum cleaner to run for 30 seconds.
		▶ Close the end of the hose with your hand and allow the vacuum cleaner to run for 30 seconds.
		▶ Use a water hose to rinse the V 20/40 universal filter and the VC 20/40 performance filter.
		▶ Never beat out the filter against a wall or floor as this may result in micro holes that allow dust to pass through.
		▶ Remove the old filter element → page 34 and install a new filter element → page 35.
	The dust bag is full.	▶ Change the dust bag.
	The suction hose or dust hood on the electric tool is blocked.	▶ Clean the suction hose and the dust hood.
The wrong filter is fitted.		▶ If you are picking up water, slurry or damp material, use a VC 20/40 universal filter or a VC 20/40 performance filter.
		▶ If you are picking up large quantities of mineral dust (e.g. when grinding, slitting or removing fine dust), use the VC 20/40 performance filter.
	The filter is clogged with wood chips or shavings.	▶ Always use a dust filter bag when working with wood dust or chips.
The filter clogs quickly when picking up certain materials.	▶ Use a VC 20/40 performance filter or a dust filter bag.	
	The dust bag is full.	▶ Change the dust bag.
	The filter element is clogged with dirt or dust.	▶ If the automatic filter cleaning system is deactivated, activate it and allow the vacuum cleaner to run for 30 seconds.
	The suction hose or dust hood on the electric tool is blocked.	▶ Clean the suction hose and the dust hood.
	The hose diameter setting is incorrect.	▶ Set the hose diameter. ▶ For applications with a hollow drill bit, select a hose diameter of 15 mm.
Dust is blown out of the appliance.	The filter element is not fitted correctly.	▶ Fit the filter element again correctly.



Trouble or fault	Possible cause	Action to be taken
Dust is blown out of the appliance.	The filter element is damaged.	► Fit a new filter element.
	The filter seal is damaged.	► Fit a new filter element.
	Dust deposits on the sealing surfaces of the container and top section.	► Clean the sealing surface with a cloth.
The appliance doesn't start or switches itself off after a short time.	The container level monitoring system has been triggered.	<ul style="list-style-type: none"> ► Clean the sensors and the area around the sensors with a brush. ► Empty the waste material container.
The motor doesn't restart.	The mains circuit breaker has been tripped.	<ul style="list-style-type: none"> ► Reset the circuit breaker. ► Find the reason for the overload current if the circuit breaker trips again.
	The waste material container is full.	► Switch the appliance off and empty the waste material container.
The appliance switches on and off inadvertently.	Electrostatic charge is not conducted away – the appliance is connected to an unearthed/ungrounded power outlet.	<ul style="list-style-type: none"> ► Use an electrically conductive suction hose. ► Connect the appliance to an earthed/grounded power outlet and use an antistatic suction hose.
Static electricity is discharged through the user.	Electrostatic charge is not conducted away – the appliance is connected to an unearthed/ungrounded power outlet.	► Connect the appliance to an earthed/grounded power outlet and use an antistatic suction hose.
The motor doesn't run when set to "AUTO".	The appliance is faulty or is not correctly plugged in.	► Make sure that the supply cord plug is fully plugged in and check that the appliance functions correctly.
The automatic filter element cleaning system doesn't work.	No suction hose is connected.	► Connect the suction hose.
	APFC switch (LED) is off.	► Press the APFD switch.

9.2 Troubleshooting for battery-specific problems during vacuum cleaner operation

Trouble or fault	Possible cause	Action to be taken
The charger status LED blinks.	The battery is too hot or too cold.	► Allow the battery to warm up slowly to room temperature.
The appliance doesn't work – no LED lights.	Wrong type of battery used.	► Fit the correct type of battery.
The battery runs down more quickly than usual.	The status of the battery is not optimal.	► Replace the battery.
The battery is not recognized (no LED indicator).	The battery was changed too quickly.	► Remove the battery and then reinsert it.
The appliance doesn't work – LED on the charger blinks.	The overheating cut-out has been activated.	► Allow the appliance to cool down.
The battery doesn't engage with an audible click.	The retaining lugs on the battery are dirty.	► Clean the retaining lugs and engage the battery in the working position.
The vacuum cleaner doesn't switch over to the fully charged battery.	No contact.	► Remove the battery and then reinsert it.



Trouble or fault	Possible cause	Action to be taken
The vacuum cleaner doesn't switch over to the fully charged battery.	The battery is not recognized.	<ul style="list-style-type: none"> ▶ Remove the battery from the appliance. ▶ Contact Hilti Service.
The appliance switches itself off when a battery is removed, even though a second battery is still fitted.	The battery that was removed was in use.	<ul style="list-style-type: none"> ▶ Switch the appliance off and then on again.

9.3 Troubleshooting for battery charging

Trouble or fault	Possible cause	Action to be taken
The battery is not recognized (no LED indicator).	The battery was changed too quickly.	<ul style="list-style-type: none"> ▶ Remove the battery and then reinsert it.
The battery doesn't engage with an audible click.	The retaining lugs on the battery are dirty.	<ul style="list-style-type: none"> ▶ Clean the retaining lugs and engage the battery in the working position.
The appliance or battery gets very hot.	Electrical fault.	<ul style="list-style-type: none"> ▶ Switch the appliance off immediately, remove the battery, keep it under observation, allow it to cool down and contact Hilti Service.
The charger status LED blinks.	The battery is too hot or too cold.	<ul style="list-style-type: none"> ▶ Allow the battery to warm up slowly to room temperature.

10 Disposal

WARNING

Risk of injury due to incorrect disposal! Health hazards due to escaping gases or liquids.

- ▶ DO NOT send batteries through the mail!
- ▶ Cover the terminals with a non-conductive material (such as electrical tape) to prevent short circuiting.
- ▶ Dispose of your battery out of the reach of children.
- ▶ Dispose of the battery at your **Hilti Store**, or consult your local governmental garbage disposal or public health and safety resources for disposal instructions.

Most of the materials from which **Hilti** products are manufactured can be recycled. The materials must be correctly separated before they can be recycled. In many countries, your old tools, machines or appliances can be returned to **Hilti** for recycling. Ask **Hilti Service** or your Hilti representative for further information.

In accordance with the European Directive on waste electrical and electronic equipment and its implementation in conformance with national law, electric tools or appliances that have reached the end of their life must be collected separately and returned to an environmentally compatible recycling facility.



- ▶ Do not dispose of electric appliances together with household waste!

Drilling slurry

Disposal of drilling slurry directly into rivers, lakes or the sewerage system without suitable pretreatment presents environmental problems.

- ▶ Ask the local public authorities for information about current regulations.

We recommend the following pretreatment:

- ▶ Collect the drilling slurry (for example, using a wet-type vacuum cleaner).
- ▶ Allow the drilling slurry to settle and dispose of the solid material at a construction waste disposal site (addition of a flocculant may accelerate the settling process).
- ▶ The remaining water (alkaline, pH value greater than 7) must be neutralized by the addition of an acidic neutralizing agent or diluted with a large volume of water before it is allowed to flow into the sewerage system.



Drilling dust

- ▶ Dispose of the drilling dust collected by the vacuum cleaner in accordance with the applicable national regulations.

11 Manufacturer's warranty

- ▶ Please contact your local **Hilti** representative if you have questions about the warranty conditions.

Originele handleiding

1 Informatie over de handleiding

1.1 Bij deze handleiding

- Lees voor ingebruikname deze handleiding door. Dit is vereist voor veilig werken en storingsvrij gebruik.
- De veiligheidsinstructies en waarschuwingsaanwijzingen in deze handleiding en op het product in acht nemen.
- De handleiding altijd bij het product bewaren en het product alleen met deze handleiding aan andere personen doorgeven.

1.2 Verklaring van de tekens

1.2.1 Waarschuwingaanwijzingen

Waarschuwingaanwijzingen waarschuwen voor gevaren bij de omgang met het product. De volgende signaalwoorden worden gebruikt:

GEVAAR

GEVAAR !

- ▶ Voor een direct dreigend gevaar dat tot ernstig letsel of tot de dood leidt.

WAARSCHUWING

WAARSCHUWING !

- ▶ Voor een mogelijke gevaar dat tot ernstig letsel of tot de dood kan leiden.





ATTENTIE

ATTENTIE !

- ▶ Voor een eventueel gevaarlijke situatie die tot letsel of tot materiële schade kan leiden.



1.2.2 Symbolen in de documentatie

De volgende symbolen worden in onze documentatie gebruikt:

	Handleiding vóór gebruik lezen
	Gebruikstips en andere nuttige informatie
	Omgang met recyclebare materialen
	Elektrisch gereedschap en accu 's niet met het huisvuil meegeven

1.2.3 Symbolen in afbeeldingen

De volgende symbolen worden in onze afbeeldingen gebruikt:

	Deze nummers verwijzen naar de betreffende afbeelding aan het begin van deze handleiding
	De nummering geeft een volgorde van de arbeidsstappen in de afbeelding weer en kan van de arbeidsstappen in de tekst afwijken



	Positienummers worden in de afbeelding Overzicht gebruikt en verwijzen naar de nummers van de legenda in het hoofdstuk Productoverzicht
	Dit teken vraagt om uw bijzondere aandacht bij de omgang met het product.
	Draadloze gegevensoverdracht

1.2.4 Extra symbolen

De volgende symbolen worden op het product gebruikt:

	Verboden met een kraan te transporteren
--	---

1.3 Op het apparaat

VC 20-UM-Y
VC 40-UM-Y



WAARSCHUWING: Dit apparaat bevat stoffen die gevaarlijk zijn voor de gezondheid. Alleen deskundige personen die een geschikte persoonlijke veiligheidsuitrusting dragen mogen het apparaat onderhouden en leegmaken, met inbegrip van het verwijderen van de stofzak. Schakel het apparaat niet in voordat het volledige filtersysteem geïnstalleerd en de werking van de volumestroomcontrole getest is.

1.4 Productinformatie

producten zijn bestemd voor de professionele gebruiker en mogen alleen door geautoriseerd, vakkundig geschoold personeel bediend, onderhouden en gerepareerd worden. Dit personeel moet speciaal op de hoogte zijn gesteld van de mogelijke gevaren. Het product en zijn hulpmiddelen kunnen gevaar opleveren als ze door ongeschoolde personen op ondeskundige wijze of niet volgens de voorschriften worden gebruikt.

De typeaanduiding en het serienummer staan op het typeplaatje.

- Voer het serienummer in de volgende tabel in. De productinformatie is nodig bij vragen aan onze dealers of service-centers.

Productinformatie

Nat-/droogstofzuiger	VC 20-U-Y VC 20-UM-Y VC 40-U-Y VC 40-UM-Y
Generatie	01
Serienr.	

1.5 Conformiteitsverklaring

Als de uitsluitend verantwoordelijken voor dit product verklaren wij dat het voldoet aan de geldende voorschriften en normen. Een afbeelding van de Conformiteitsverklaring vindt u aan het einde van deze documentatie.

De technische documentatie is hier te vinden:

Hilti Entwicklungsgesellschaft mbH | Zulassung Geräte | Hiltistraße 6 | 86916 Kaufering, DE

2 Veiligheid

2.1 Algemene veiligheidsinstructies

Naast de veiligheidsinstructies in de afzonderlijke hoofdstukken van deze handleiding moeten de volgende bepalingen altijd strikt worden opgevolgd:



- ▶ **Lees voor het gebruik alle veiligheidsinstructies!** Wanneer deze niet worden opgevolgd, kan dit een elektrische schok, brand en/of ernstig letsel tot gevolg hebben.
- ▶ Bij gebruik van het apparaat in combinatie met een elektrisch gereedschap moet voor het gebruik de handleiding van het elektrisch gereedschap worden doorgelezen en moeten alle aanwijzingen in acht worden genomen.
- ▶ Aanpassingen of veranderingen aan het apparaat zijn niet toegestaan.
- ▶ Gebruik het apparaat op de juiste manier. Gebruik het apparaat niet voor doeleinden waarvoor het niet bestemd is, maar alleen op de juiste wijze en in correcte toestand.
- ▶ Alvorens met dit apparaat aan de slag te gaan moet informatie worden ingewonnen over de bediening van het apparaat, de gevaren die van het op te zuigen materiaal uitgaan en de veilige recycling van het opgezogen materiaal.
- ▶ Houd rekening met omgevingsinvloeden. Gebruik het apparaat niet in een omgeving waar brand- of explosiegevaar bestaat.
- ▶ Dit apparaat mag niet door personen (inclusief kinderen) met lichamelijke, sensorische of mentale beperkingen of een gebrek aan ervaring en kennis worden gebruikt.
- ▶ Kinderen moeten onder toezicht staan, om te waarborgen dat ze niet met het apparaat spelen.
- ▶ Bewaar ongebruikte apparaten op een veilige plaats. Apparaten die niet worden gebruikt dienen op een droge, hooggelegen of afgesloten plaats, buiten bereik van kinderen, bewaard te worden.

2.2 Veiligheid van personen

- ▶ Wees alert, let goed op wat u doet en ga met verstand te werk bij het gebruik van het product. Gebruik de stofzuiger niet wanneer u moe bent of onder invloed bent van drugs, alcohol of medicijnen. Een moment van onoplettendheid bij het gebruik van het apparaat kan tot ernstig letsel leiden.
- ▶ De gebruiker en personen die zich in de buurt bevinden moeten tijdens het gebruik en onderhoud van het apparaat een geschikte veiligheidsbril, een veiligheidshelm, gehoorbescherming, werkhandschoenen, veiligheidsschoenen en een licht stofmasker dragen.
- ▶ Bedien de wielremmen zodat de stofzuiger veilig staat. Bij niet-bediende wielremmen kan de stofzuiger zich ongecontroleerd in beweging zetten.
- ▶ Wanneer stofafzuig- of stofopvangvoorzieningen kunnen worden gemonteerd, dient u zich ervan te verzekeren dat deze zijn aangesloten en juist worden gebruikt.

2.3 Gebruik en onderhoud van het apparaat

- ▶ Laat het apparaat nooit onbeheerd achter.
- ▶ Activeer de filterreiniging bij het opzuigen van gevaarlijke stoffen, met name bij het gebruik met stof veroorzakend elektrisch gereedschap.
- ▶ Het apparaat moet tegen vorst worden beschermd.
- ▶ De waterniveaubegrenzingsinrichting moet overeenkomstig de aanwijzingen regelmatig met een borstel worden gereinigd en op beschadigingen worden gecontroleerd.
- ▶ Let er bij het plaatsen van de zuigkop op, dat u zich niet beknelt en dat de kabel niet beschadigd raakt.
- ▶ Controleer het apparaat en de toebehoren op eventuele beschadigingen. Voor verder gebruik dient zorgvuldig te worden nagegaan of de veiligheidsvoorzieningen of licht beschadigde delen correct en volgens de voorschriften functioneren. Controleer of de bewegende delen foutloos functioneren en niet klemmen en of er delen beschadigd zijn. Alle delen moeten correct gemonteerd zijn en aan alle voorwaarden voldoen om het optimale gebruik van het apparaat te garanderen.
- ▶ Laat het apparaat alleen repareren door gekwalificeerd en vakkundig personeel en alleen met originele vervangingsonderdelen.
- ▶ Leid het net- en het verlengsnoer en de stofzuigerslang tijdens het werk altijd naar achteren van het apparaat weg.
- ▶ Verwijder, als het apparaat niet wordt gebruikt (tijdens pauzes), voor onderhoud en reparatie en het vervangen van toebehoren of filters altijd de stekker uit het stopcontact. Verwijder ook aangebrachte accu's. Dit voorkomt onbedoeld starten van het apparaat.
- ▶ Verplaats het apparaat nooit in een andere werkhouding door aan de stroomkabel te trekken. Rijd de stofzuiger niet over de stroomkabel.
- ▶ Verplaats het apparaat niet met een kraan.



- ▶ Sluit tijdens het vervoeren en het niet gebruiken van het apparaat de inlaataansluiting af met de afdekking.

2.4 Elektrische veiligheid

- ▶ De aansluitstekker van het apparaat moet in het stopcontact passen. De stekker mag in geen geval worden veranderd. Gebruik geen adapterstekkers in combinatie met geaarde apparaten. Onveranderde stekkers en passende stopcontacten beperken het risico van een elektrische schok.
- ▶ Steek de stekker in een geschikt, geaard stopcontact, dat veilig geïnstalleerd is en aan alle ter plaatse geldende eisen voldoet. Mocht u twijfelen of de contactdoos correct geaard is, laat dit dan door een gekwalificeerde elektrotechnicus controleren.
- ▶ Voorkom aanraking van het lichaam met geaarde oppervlakken, bijvoorbeeld van buizen, verwarmingen, fornuizen en koelkasten. Er bestaat een verhoogd risico door een elektrische schok wanneer uw lichaam geaard is.
- ▶ Houd het apparaat uit de buurt van regen en vocht.
- ▶ Let erop dat de kabel niet in plassen ligt.
- ▶ Controleer regelmatig het voedingsnoer van het apparaat, en laat dit in geval van beschadiging repareren bij een **Hilti** Servicestation. Controleer de verlengsnoeren regelmatig en vervang deze wanneer ze beschadigd zijn.
- ▶ Wordt het netsnoer en/of het verlengsnoer tijdens de werkzaamheden beschadigd, dan mag u deze niet aanraken. Trek de stekker uit het stopcontact.
- ▶ De elektrische kabel mag alleen worden vervangen door het type dat in de handleiding is aangegeven.
- ▶ Gebruik de kabel niet voor een verkeerd doel, om het apparaat te dragen of op te hangen of om de stekker uit het stopcontact te trekken. Houd de kabel uit de buurt van hitte, olie, scherpe randen en bewegende gereedschapsdelen.
- ▶ Wanneer u buitenshuis met een elektrisch apparaat werkt, dient u alleen verlengsnoeren te gebruiken die geschikt zijn voor gebruik buitenshuis. Het gebruik van een voor gebruik buitenshuis geschikte verlengsnoer beperkt het risico van een elektrische schok.
- ▶ Schakel het apparaat bij een stroomonderbreking uit en maak de stekker los uit het stopcontact.
- ▶ Gebruik het stopcontact van het apparaat alleen voor doeleinden die in de handleiding zijn omschreven.
- ▶ Gebruik het apparaat nooit in vuile of natte toestand. Stof dat zich aan het oppervlak van het apparaat hecht, met name van geleidend materiaal, of vocht kunnen onder ongunstige omstandigheden leiden tot een elektrische schok. Laat daarom verontreinigde apparaten, met name wanneer er vaak geleidend materiaal wordt bewerkt, regelmatig controleren door de **Hilti Service**.
- ▶ Als het gebruik van het elektrisch gereedschap in een vochtige omgeving absoluut noodzakelijk is, gebruik dan een lekstroomschakelaar.

2.5 Werkgebied

- ▶ Zorg voor een goede verlichting van het werkgebied.
- ▶ Zorg voor een goede ventilatie van het werkgebied. Slecht geventileerde werkgebieden kunnen als gevolg van de stofbelasting schadelijk zijn voor de gezondheid.
- ▶ Zorg ervoor dat uw werkgebied op orde is. Houd de werkomgeving vrij van voorwerpen waaraan u zich kunt verwonden.
- ▶ Werk niet met het apparaat in een explosieve omgeving waarin zich brandbare vloeistoffen, gassen of stof bevinden. Elektrische apparaten veroorzaken vonken die het stof of de dampen tot ontsteking kunnen brengen.
- ▶ Wees extra voorzichtig wanneer u op trappen werkt.

2.6 Op te zuigen vuil

- ▶ Stofsoorten die schadelijk voor de gezondheid of brandbaar en/of explosief zijn, mogen niet worden opgezogen (magnesium-aluminiumstof enz.). Materialen die heter zijn dan 60 °C mogen niet worden opgezogen (bijvoorbeeld gloeiende sigaretten, hete as).
- ▶ Brandbare, explosieve, agressieve vloeistoffen mogen niet worden opgezogen (koel- en smeermiddelen, benzine, oplosmiddelen, zuren (pH < 5), logen (pH > 12,5) enz.).
- ▶ Geen voorwerpen opzuigen die door de stofzak heen tot letsel kunnen leiden (bijvoorbeeld puntig of scherp vuil).
- ▶ Schakel het apparaat onmiddellijk uit zodra er schuim of vloeistof uit komt.



- ▶ Draag werkhandschoenen wanneer hete materialen tot max. 60 °C worden opgezogen.
- ▶ Draag bij het werken met mineraal boorslib beschermende kleding en voorkom contact met de huid (pH > 9, bijtend).
- ▶ Vermijd het contact met basische of zure vloeistoffen. Spoel bij onvoorzien contact met water af. Komt de vloeistof in de ogen, spoel deze dan met veel water uit en neem contact op met een arts.

VC 20-UM-Y

VC 40-UM-Y

- ▶ Het apparaat met stofklasse M is geschikt voor het op-/afzuigen van droge, niet brandbare stofsoorten, houtsnippers en gevaarlijke stoffen met explosiegrenswaarden $\geq 0,1 \text{ mg/m}^3$. **Afhankelijk van het gevaar van de op/af te zuigen stof moet het apparaat van geschikte filters zijn voorzien.**

2.7 Gebruik en onderhoud van accugereedschappen

- ▶ Neem de bijzondere richtlijnen voor het transport, de opslag en het gebruik van Li-ion accu's in acht.
- ▶ Controleer of het apparaat uitgeschakeld is voordat u de accu in het gereedschap plaatst.
- ▶ Stel de accu's niet bloot aan hoge temperaturen, directe zonne-instraling of vuur.
- ▶ De accu's mogen niet uit elkaar genomen, ineengedrukt, tot boven 80 °C (176 °F) worden verhit of verbrand.
- ▶ Beschadigde accu's mogen niet meer worden gebruikt of opgeladen.
- ▶ Als de accu zo heet is dat hij niet kan worden vastgepakt, kan deze defect zijn. Zet het apparaat op een niet-brandbare plaats met voldoende afstand tot brandbaar materiaal, waar het geobserveerd kan worden en laat het afkoelen. Neem contact op met de **Hilti Service**, nadat de accu is afgekoeld.

3 Beschrijving

3.1 Productoverzicht

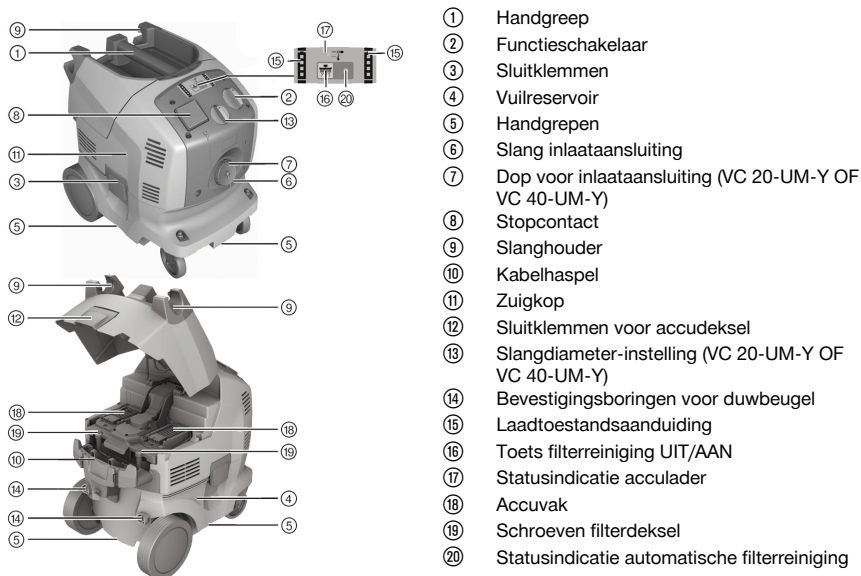

3.2 Correct gebruik

De hier beschreven producten zijn universele industriële stofzuigers voor professioneel gebruik. Ze zijn zowel voor "droge" als "natte" toepassingen geschikt.

Het product kan zowel aan het elektriciteitsnet als ook los van het elektriciteitsnet met **Hilti 36V** Li-ion accu's worden gebruikt. Bij gebruik met netvoeding kan het apparaat tegelijkertijd als universele acculader voor alle **Hilti** Li-ion accu's (14V/22V/36V) worden gebruikt.



Bij gebruik van de adapterplaat en duwbeugel (toebehoren) kan de zuiger als transportwagen voor maximaal drie **Hilti** gereedschapskoffers worden gebruikt.

- ▶ Gebruik voor dit product alleen de **Hilti** Lithium-ion-accu's van de typeserie B 36.
- ▶ Alvorens met dit product aan de slag te gaan moet informatie worden ingewonnen over de bediening van het apparaat, de gevaren die van het op te zuigen materiaal uitgaan en de veilige recycling van het opgezogen materiaal.
- ▶ Gebruik het product niet continu dan wel in automatische of halfautomatische opstellingen.
- ▶ Gebruik ter voorkoming van elektrostatische oplading een antistatische zuigslang.

Dit product is voor professioneel gebruik en voor de volgende toepassingen geschikt:

- Opzuigen van grote hoeveelheden stof met **Hilti** diamantslijpmachines, haakse slijpmachines, boorhamers en boorkronen voor droge toepassingen.
- Opzuigen van mineraal boorslib met **Hilti** diamantboorkronen resp. **Hilti** diamantzagen en vloeibaar vuil tot een temperatuur < 60°C (140°F).
- Opzuigen van olie en vloeistoffen met een temperatuur < 60 °C (140°F).
- Nat en droog reinigen van wanden en vloeren

VC 20-UM-Y

VC 40-UM-Y

- Opzuigen van droge, niet brandbare stoffen, vloeistoffen, houtsnippers en gevaarlijke stoffen met explosiegrenswaarden $\geq 0,1 \text{ mg/m}^3$ (stofklasse M).



Wanneer de afvoerlucht van het apparaat bij het opzuigen van stoffen met explosiegrenswaarden in de ruimte wordt teruggevoerd, dient een toereikend ventilatietoestel in het vertrek voorhanden te zijn.

Er mogen alleen stoffen die schadelijk zijn voor de gezondheid overeenkomstig IEC 60335-2-69 (klasse M) met de geschikte stofzuiger worden opgezogen. Het opzuigen van alle andere voor de gezondheid gevaarlijke stoffen is verboden.

Het opzuigen van olie en vloeistoffen met een temperatuur $\geq 60 \text{ °C}$ (140°F) is verboden.

VC 20-U-Y

VC 40-U-Y



WAARSCHUWING

Bedreiging voor de gezondheid De modellen VC 20-U-Y en VC 40-U-Y zijn niet geschikt voor de opname van stoffen die bedreigend voor de gezondheid geschikt.

- ▶ Gebruik de stofzuiger met de modellen VC 20-U-Y of VC 40-U-Y geen stoffen die bedreigend voor de gezondheid zijn.

3.3 Mogelijk onjuist gebruik

- De industriële stofzuiger mag niet liggend worden gebruikt.
- De industriële stofzuiger mag niet worden gebruikt voor het opzuigen van explosiegevaarlijke stoffen, gloeiende of brandende resp. brandbare stoffen en agressieve stofsoorten (bijvoorbeeld magnesium-aluminiumstof enz.) (uitzondering: Houtsnippers).
- De industriële stofzuiger mag niet worden gebruikt voor het opzuigen van brandbare vloeistoffen (bijvoorbeeld benzine, oplosmiddel, zuren, koel- en smeermiddelen enz.).
- Materialen die schadelijk zijn voor de gezondheid (bijv. asbest) mogen niet worden bewerkt.
- Het product mag niet worden gebruikt op mensen en dieren.
- Gebruik onder water is verboden.
- De stofzuiger mag niet als opstapje worden gebruikt.

3.4 Standaard leveringsomvang

Nat-/droogstofzuiger inclusief filterelement, zuigslang compleet met slangaansluiting (elektrisch geleidend), slangmof en conische adapter, stofzak kunststof PE VC 20/40, handleiding.

Andere voor uw product vrijgegeven systeemproducten vindt u in uw **Hilti Store**, of onder: **www.hilti.group**



3.5 Slangdiameter-instelling

VC 20-UM-Y
VC 40-UM-Y

Om ervoor te zorgen dat het akoestische waarschuwingssignaal correct wordt geactiveerd, moet bij de zuigslangdiameter-instelling de diameter van de gebruikte zuigslang worden ingesteld.

3.6 Akoestisch waarschuwingssignaal

VC 20-UM-Y
VC 40-UM-Y

Wanneer de lichtsnelheid in de zuigslang onder 20 m/s komt, klinkt om veiligheidsredenen een akoestisch waarschuwingssignaal.

3.7 Automatische filterreiniging

De stofzuiger beschikt over een filterreinigingssysteem, om het filterelement grondig vrij te maken van aanhechtend stof.

De filterreiniging kan door het indrukken van de toets "Automatische filterreiniging AAN/UIT" worden uitgeschakeld en door het opnieuw indrukken weer worden ingeschakeld.

Toestand	Betekenis
LED brandt.	Filterreiniging is geactiveerd.
LED brandt niet.	Filterreiniging is gedeactiveerd.

De filterreiniging wordt automatisch geactiveerd als de stofzuiger wordt gestart.

Het filterelement wordt door een luchtstoot (pulserend geluid) automatisch gereinigd.



Bij systeemtoepassingen (met name bij het schuren, snijden of splijten) of bij het opzuigen van een grote hoeveelheid stof moet de filterreiniging geactiveerd zijn, om een continu hoog zuigvermogen mogelijk te maken.

De filterreiniging werkt alleen als de zuigslang is aangesloten.

3.8 Toebehoren

Toebehoren en de soorten toepassingen

Toebehoren	Soort toepassing
Kunststof stofzak PE VC 20 (203854)	minerale toepassingen, nat en droog
Kunststof stofzak PE VC 40 (203852)	minerale toepassingen, nat en droog
Stoffilterzak VC 20(2121560)	Hout- en mineraaltoepassingen
Stoffilterzak VC 40(2121562)	Hout- en mineraaltoepassingen
Filter VC 20/40 droog (2121386)	droog
Filter VC 20/40 universeel (2121387)	universeel nat en droog
Filter VC 20/40 performance (436058)	intensieve toepassingen nat en droog
Zuigslang 27 x 3,5 m AS	nat en droog
Zuigslang 36 mm	overwegend nat, geen stoftoepassingen
Zuigslang 36 x 5 m AS	nat en droog

VC 20-UM-Y
VC 40-UM-Y

- Gebruik beslist een kunststof stofzak of een stoffilterzak.

3.9 Laadtoestandsindicatie van de Li-ion accu tijdens het opladen

Toestand	Betekenis
4 LED's branden.	Laadtoestand: 100%
3 LED's branden, 1 LED knippert.	Laadtoestand: 75% tot 100%



Toestand	Betekenis
2 LED's branden, 1 LED knippert.	Laadtoestand: 50% tot 75%
1 LED brandt, 1 LED knippert.	Laadtoestand: 25% tot 50%
1 LED knippert.	Laadtoestand: < 25%

4 Technische gegevens

4.1 Nominale spanning

i Bij aansluiting op een generator of transformator moet het afgegeven vermogen daarvan minstens twee keer zo hoog zijn dan het op het typeplaatje van het apparaat aangegeven nominaal opgenomen vermogen. De bedrijfsspanning van de transformator of generator moet te allen tijde binnen +5% en -15% van de nominale spanning van het apparaat liggen.

Nominale spanning	220 - 240 V	220 - 240 V (CH)	220 - 240 V (GB)	240 V (NZ)	36 V
Nominaal opgenomen vermogen	1200 W	1200 W	1200 W	1200 W	750 W
Aansluitvermogen geïntegreerd stopcontact voor elektrisch gereedschap (indien aanwezig)	2000 W	700 W	1400 W	800 W	
Netstroomkabel (type)	H07 RN-F 3G 1,5 mm ²	H07 RN-F 3G 1,5 mm ²	H07 RN-F 3G 1,5 mm ²	H07 RN-F 3G 1,5 mm ²	

4.2 Maximale volumestroom en maximale onderdruk

		VC 20-U-Y	VC 40-U-Y	VC 20-UM-Y	VC 40-UM-Y
Maximale volumestroom (lucht)	Gebruik met accuvoeding	57 l/s	57 l/s	*/•	*/•
	Gebruik met netvoeding (230V)	74 l/s	74 l/s	*/•	*/•
Maximale volumestroom (lucht)	Gebruik met netvoeding (230V)	*/•	*/•	151 m ³ /h	151 m ³ /h
	Gebruik met accuvoeding	*/•	*/•	106 m ³ /h	106 m ³ /h
Maximale onderdruk	Gebruik met netvoeding (230V)	23 kPa	23 kPa	*/•	*/•
	Gebruik met accuvoeding	16,6 kPa	16,6 kPa	*/•	*/•
Maximale onderdruk	Gebruik met netvoeding (230V)	*/•	*/•	24,4 kPa	24,4 kPa
	Gebruik met accuvoeding	*/•	*/•	15,6 kPa	15,6 kPa

4.3 Nat-/droogstofzuiger

	VC 20	VC 40
Netfrequentie	50 Hz ... 60 Hz	50 Hz ... 60 Hz
Gewicht overeenkomstig EPTA-procedure 01/2003	15,3 kg	16,9 kg



	VC 20	VC 40
Gewicht zuigslang	1,3 kg	1,3 kg
Afmeting	530 mm x 380 mm x 550 mm	530 mm x 380 mm x 670 mm
Netkabel	5 m	5 m
Inhoud reservoir	21 ℓ	36 ℓ
Nuttige hoeveelheid stof	23 kg	40 kg
Nuttige hoeveelheid water	13,5 ℓ	25 ℓ
Slangdiameter (zuigerzijde)	36 mm	36 mm
Bedrijfstemperatuur	-10 °C ... 40 °C Bij droge toepassingen	-10 °C ... 40 °C Bij droge toepassingen
Automatische filterreiniging	15 s	15 s
Veiligheidsklasse	I	I
Veiligheidsklasse	IP X4	IP X4

4.4 Geluids- en trillingsinformatie, gemeten volgens EN 60335-2-69

De volgende gegevens gelden voor alle industriële stofzuigers VC 20 en VC 40.

Geluidsemissieniveau (L_{pA})	71 dB(A)
Onzekerheid geluidsemissieniveau (K_{pA})	2,5 dB(A)
Trillingsemissiewaarde	< 2,5 m/s ²
Onzekerheid (K)	is opgenomen in de trillingsemissiewaarde

4.5 Acculader

Uitgangsvermogen	365 W
Uitgangsspanning	7,2 V ... 36 V
Bediening	Elektronische laadcontrole en bediening via microcontroller
Koeling	Actieve koeling

5 Ingebruikneming

ATTENTIE

Gevaar voor letsel door ongecontroleerde bewegingen! Bij niet-bediende wielremmen kan de stofzuiger zich ongecontroleerd in beweging zetten.

- Bedien de wielremmen zodat de stofzuiger veilig staat.

5.1 Eerste gebruik

1. Open de twee sluitklemmen.
2. Til de zuigkop van het vuilreservoir.
3. Verwijder de toebehoren uit het vuilreservoir en de verpakking.
4. Breng de juiste stofzak overeenkomstig de handleiding aan.



Voor het opzuigen van stof met explosiegrenswaarden van $\geq 0,1$ mg/m³ de M-klasse uitvoering gebruiken: Kunststof stofzak voor minerale stof of stoffilterzak voor houtsnippers.

Voor het opzuigen van ongevaarlijke stoffen: Kunststof stofzak.

5. Zet de zuigkop op het vuilreservoir en sluit de twee sluitklemmen.
6. Verzeker u ervan, dat de zuigkop correct is gemonteerd en vergrendeld.
7. Sluit de zuigslang op het apparaat aan.



5.2 Stoffilterzak aanbrengen voor het opzuigen van houtspanen 2

1. Open de twee sluitklemmen.
2. Til de zuigkop van het vuilreservoir.
3. Vergrendel de flens van de stoffilterzak in de daarvoor bestemde opening in het reservoir.
4. Zet de zuigkop op het vuilreservoir.
5. Sluit de twee sluitklemmen.
6. Verzeker u ervan, dat de zuigkop correct is gemonteerd en vergrendeld.
7. Sluit de zuigslang op het apparaat aan.

5.3 Kunststof stofzak aanbrengen 4

1. Open de twee sluitklemmen.
2. Til de zuigkop van het vuilreservoir.
3. Bevestig een nieuwe kunststof stofzak (gebruiksaanwijzing opgedrukt) in het vuilreservoir.
4. Zet de zuigkop op het vuilreservoir en sluit de twee sluitklemmen.

5.4 Accu laden

- ▶ Laad de accu op in de acculader volgens de informatie in de handleiding.

5.5 Accu aanbrengen

1. Open het accudeksel.

ATTENTIE

Elektrisch gevaar. Door vervuilde contacten kan kortsluiting optreden.

- ▶ Zorg ervoor dat de contacten van de accu en de contacten in het apparaat vrij zijn van vreemd materiaal, voordat u de accu aanbrengt.

ATTENTIE

Gevaar voor letsel. Wanneer de accu niet correct wordt aangebracht, kan deze vallen.

- ▶ Controleer of de accu goed in het apparaat is aangebracht, zodat deze niet kan vallen en u of anderen kan verwonden.
2. Schuif de accu vanaf de achterkant in het product tot het hoorbaar met een dubbele klik tot de aanslag vastklikt.
 3. Controleer of de accu correct bevestigd is.

6 Bediening

GEVAAR

Gevaren door elektrische stroom. Als de stofzuiger niet correct is aangesloten, kan dit tot ernstig of dodelijk letsel leiden.

- ▶ Sluit de stofzuiger alleen of een correct geaarde stroombron aan.

WAARSCHUWING

Gevaar voor letsel. Door beschadiging van het filtersysteem kan stof die schadelijk voor de gezondheid is vrijkomen.

- ▶ In noodgevallen (bijvoorbeeld het breken van het filter) de stofzuiger uitschakelen, de stekker uit het stopcontact trekken en de stofzuiger door vakkundig personeel laten controleren voordat hij opnieuw wordt gebruikt.

ATTENTIE

Gevaar voor letsel door ongecontroleerde bewegingen! Bij niet-bediende wielremmen kan de stofzuiger zich ongecontroleerd in beweging zetten.

- ▶ Bedien de wielremmen zodat de stofzuiger veilig staat.



6.1 Gebruik van M-klasse-stofzuigers

VC 20-UM-Y
VC 40-UM-Y

GEVAAR

Gevaar voor letsel. Bij stofzuigers van de klassen L, M en H bevat de stofzuiger stof dat schadelijk voor de gezondheid is.

- ▶ Ledigings- en onderhoudswerkzaamheden, inclusief het afvoeren van stofreservoirs, mogen uitsluitend worden uitgevoerd door vakkundig personeel. Draag de betreffende veiligheidsuitrusting.
- ▶ Voordat de stofzuiger uit het gebied met gevaarlijke stoffen wordt verwijderd, de buitenkant van de stofzuiger afzuigen, schoonvegen of goed inpakken. Alle onderdelen van het apparaat moeten als verontreinigd worden beschouwd nadat deze uit het gevaarlijke gebied zijn verwijderd en er moeten geschikte maatregelen worden getroffen om verspreiding van het stof te vermijden.
- ▶ Gebruik de stofzuiger nooit zonder het volledige filtersysteem.

6.2 Slangdiameter instellen

VC 20-UM-Y
VC 40-UM-Y

1. Pas voor het op-/afzuigen van droog, niet-brandbaar stof met explosiegrenswaarden en van houtsnippers de zuigslangdiameter met de stand van de schakelaar voor de slangdiameter-instelling → Pagina 45 aan.
2. Stel de kleinste slangdiameter in als de stofzuiger met een **Hilti** holle boor-systeem wordt gebruikt.

6.3 Gebruik met netvoeding zonder gebruik van het stopcontact voor elektrisch gereedschap

1. Controleer vóór het aansluiten van de stekker dat de schakelaar van het apparaat in de stand "OFF" staat.
2. Steek de stekker van het apparaat in het stopcontact.
3. Draai de functieschakelaar in de stand "ON".

6.4 Gebruik met netvoeding met gebruik van het stopcontact voor elektrisch gereedschap

Het stopcontact van het apparaat is alleen bedoeld voor het rechtstreeks aansluiten van elektrisch gereedschap op de stofzuiger.

Neem de handleiding en de hierin aangegeven veiligheidsvoorschriften van op het stopcontact aangesloten elektrisch gereedschap in acht.

1. Haal de stekker van de stofzuiger uit het stopcontact.
2. Controleer of het maximale opgenomen vermogen van het aan te sluiten elektrisch gereedschap lager is dan het maximaal voor het stopcontact toegestane vermogen, zie het hoofdstuk "Technische gegevens" en de opdruk op het stopcontact.
3. Controleer of het elektrische apparaat is uitgeschakeld voordat u de stekker in het stopcontact steekt.
4. Steek de stekker van het elektrische gereedschap in het stopcontact van het apparaat.
5. Steek de stekker van het apparaat in het stopcontact.
6. Draai de schakelaar van de stofzuiger in de stand "AUTO".
7. Schakel het elektrisch gereedschap in.

Na het uitschakelen van het elektrische apparaat blijft de stofzuiger nog eventjes werken, zodat het stof in de zuigslang wordt afgezogen.

6.5 Gebruik met accuvoeding zonder gebruik van het stopcontact voor elektrisch gereedschap

De stofzuiger werkt zowel met een als met twee aangebrachte accu's. Met een accu is slechts de halve gebruiksduur beschikbaar.

1. Plaats minstens een Hilti 36 V Li-ion accu in een accuschacht.



2. Draai de functieschakelaar in de stand "ON".
 - ▶ Tijdens het gebruik wordt de laadtoestand door de laadindicatie op het apparaat weergegeven.

6.6 Droog stof opzuigen



Voor het opzuigen van droog stof en vooral minerale stofsoorten moet altijd de juiste stofzak in het reservoir worden geplaatst. Het opgezogen materiaal kan vervolgens eenvoudig en schoon met het afval worden afgevoerd.



ATTENTIE

Gevaar voor letsel door stof dat schadelijk is voor de gezondheid! Zonder gebruik van een filterelement kan gevaarlijk materiaal naar buiten treden.

- ▶ Gebruik de stofzuiger alleen met aangebracht filterelement.
- ▶ Let erop dat het filterelement droog is en dat de correcte stofzak is aangebracht.

6.7 Stoffilterzak vervangen



GEVAAR

Gevaar voor letsel. Spitse voorwerpen kunnen de stofzuigerzak doorboren.

- ▶ Controleer op voorwerpen die de stofzuigerzak kunnen doorboren.
1. Haal de stekker van de stofzuiger uit het stopcontact en verwijder aangebrachte accu's.
 2. Open de twee sluitklemmen.
 3. Til de zuigkop van het vuilreservoir.
 4. Sluit de stoffilterzak voorzichtig met het deksel.
 5. Maak de flens van de stoffilterzak los van het vuilreservoir en voer de zak volgens de wettelijke voorschriften af.
 6. Reinig het vuilreservoir met een doek.
 7. Bevestig een nieuwe stoffilterzak in het vuilreservoir.
 8. Zet de zuigkop op het vuilreservoir en sluit de twee sluitklemmen.

6.8 Stofzak kunststof vervangen

1. Haal de stekker van de stofzuiger uit het stopcontact en verwijder aangebrachte accu's.
2. Open de twee sluitklemmen.
3. Til de zuigkop van het vuilreservoir.
4. Sluit de kunststof stofzak met een draadband onder de perforatie af.
5. Verwijder de kunststof stofzak en voer deze volgens de wettelijke voorschriften af.
6. Reinig het vuilreservoir met een doek.
7. Bevestig een nieuwe kunststof stofzak (gebruiksaanwijzing opgedrukt) in het vuilreservoir.
8. Zet de zuigkop op het vuilreservoir en sluit de twee sluitklemmen.

6.9 Vloeistoffen opzuigen



ATTENTIE

Gevaar voor letsel door stof dat schadelijk is voor de gezondheid! Zonder gebruik van een filterelement kan gevaarlijk materiaal naar buiten treden.

- ▶ Gebruik de stofzuiger alleen met aangebracht filterelement.
1. Controleer de vulniveaucontrole. → Pagina 54
 2. Gebruik indien mogelijk een apart filterelement voor natte toepassingen.



Geadviseerd wordt het **Hilti** filter VC 20/40 universal (2121387).

3. Open na het opzuigen van vloeistoffen de sluitklemmen.
4. Til de zuigkop van het vuilreservoir en plaats deze op een vlakke ondergrond, zodat het filterelement kan drogen.



5. Maak het vuilreservoir leeg en reinig dit met een waterslang. Reinig de elektroden met een borstel en reinig het filterelement nadat dit opgedroogd is door het met de hand schoon te vegen.
6. Laat het vuilreservoir drogen.

6.10 Na het stofzuigen

1. Schakel het apparaat uit.
2. Draai de functieschakelaar in de stand "OFF".
3. Haal de stekker van de stofzuiger uit het stopcontact en verwijder aangebrachte accu's.
4. Rol de stroomkabel op en hang deze aan de kabelhaken.
5. Maak het reservoir leeg en reinig het apparaat door dit met een vochtige doek af te vegen.
6. Rol de slang op.
7. Berg de stofzuiger, veilig tegen onbevoegd gebruik, in een droge ruimte op.

6.11 Accu verwijderen

1. Verwijder zo nodig alle aan de zuigkop bevestigde onderdelen (bijv. **Hilti** gereedschapskoffer) van de adapterplaat.
2. Open het accudeksel.
3. Druk tegelijkertijd beide ontgrendelingsknoppen in en trek de accu uit het product.

6.12 Vuilreservoir legen

- ▶ Verwijder voor het verwijderen van het vuil alle aan de zuigkop bevestigde onderdelen (bijv. **Hilti** gereedschapskoffer) van de adapterplaat.

6.12.1 Vuilreservoir legen bij droog stof

1. Haal de stekker van de stofzuiger uit het stopcontact en verwijder aangebrachte accu's.
2. Til de zuigkop van het vuilreservoir en plaats deze op een vlakke ondergrond.
3. Als de volgende uitrusting aanwezig is, bovendien nog deze handeling uitvoeren:

VC 20-UM-Y
VC 40-UM-Y

- ▶ Neem de stofzak uit het vuilreservoir.
4. Als de volgende uitrusting aanwezig is, bovendien nog deze handeling uitvoeren:

VC 20-U-Y
VC 40-U-Y

- ▶ Verwijder de stofzak uit het vuilreservoir of leeg het vuilreservoir met behulp van de hiervoor bestemde handgreepkommen door dit om te keren.
5. Zet de zuigkop op het vuilreservoir en sluit de twee sluitklemmen.

6.12.2 Vuilreservoir zonder stofzak leegmaken (bij vloeistoffen)

1. Haal de stekker van de stofzuiger uit het stopcontact en verwijder aangebrachte accu's.
2. Til de zuigkop van het vuilreservoir en plaats deze op een vlakke ondergrond.
3. Leeg het vuilreservoir met behulp van de hiervoor bestemde handgreepkommen door dit om te keren.
4. Reinig de rand van het vuilreservoir met een doek.
5. Zet de zuigkop op het vuilreservoir en sluit de twee sluitklemmen.

6.13 Gebruik als acculader

Overzicht van de statusindicaties van de acculader:

Toestand	Betekenis
Brandt continu	Het apparaat is aangesloten op het elektriciteitsnet en bedrijfsklaar.
Knipperlicht	De accu is te koud of te warm, de accu wordt niet opgeladen. Zodra de accu de vereiste temperatuur heeft bereikt, schakelt de acculader automatisch over op het laden.



Toestand	Betekenis
Licht is uit	<ul style="list-style-type: none"> • Storing in de acculader. • Haal de stekker van de stofzuiger uit het stopcontact en steek deze er weer in. Breng het apparaat naar de Hilti reparatieservice als het lampje nog steeds uit blijft.

6.13.1 Indicatie van de voortgang van het laden

Brandt de groene LED van de statusindicatie acculader ononderbroken, dan geeft het knipperen van een LED van de beide Accu-laadtoestandsaanduidingen de voortgang van het laden aan.

6.13.2 Weergave van de over- of ondertemperatuur

Is de accu te heet of te koud, wordt dit door het knipperen van de groene LED van de acculader weergegeven. De LED's op de accu geven daarbij de laadtoestand van de lithium-ion accu aan.

6.13.3 Indicatie van een defecte accu

- ▶ Trek de accu uit de acculader als de groene LED van de statusindicatie van de acculader permanent brandt en alle LED's van de laadtoestandsaanduiding van deze accu uit zijn.

Blijven ook de LED's van de laadtoestandsaanduiding van de accu zelfs na de activering hiervan uit, dan is de accu defect.

- ▶ Laat de accu bij de **Hilti** Service controleren.

6.14 Stofzuiger als transportwagen gebruiken

1. Monteer de duwbeugel overeenkomstig de bijgevoegde handleiding.
2. Bevestig de adapterplaat overeenkomstig de bijgevoegde handleiding.
3. Klap de kofferbevestigingsbeugel in de loodrechte positie.
4. Schuif de gewenste **Hilti** apparaatkoffer met de handgreep over de kofferbevestigingsbeugel. Zorg ervoor dat het opschrift van de **Hilti** koffer leesbaar is (niet op zijn kop staat).
 - ▶ De **Hilti** apparaatkoffers zijn door de ribben en de kofferbevestigingsbeugel tegen wegglijden beveiligd.



Het maximaal toelaatbare gewicht van de inhoud bedraagt 25 kg.

5. Stapel slechts zoveel koffers op elkaar, dat de kofferbevestigingsbeugel altijd boven de handgreepopening van de bovenste koffer uitsteekt.

6.15 DPC 20 vastzetten (toepassingen met slijpapparaat DG 150)

1. Monteer de duwbeugel overeenkomstig de bijgevoegde handleiding.
2. Bevestig de adapterplaat overeenkomstig de bijgevoegde handleiding.
3. Controleer of de kofferbevestigingsbeugel horizontaal vergrendeld is.
4. Zet de DPC 20 in de uitsparingen. Zorg ervoor dat de contactdoos naar voren wijst.
5. Bevestig de DPC 20 met de spanrubbers.

7 Verzorging en onderhoud



WAARSCHUWING

Gevaar door elektrische schok! Verzorging en onderhoud met aangesloten netsnoer kan leiden tot ernstige verwondingen en brandwonden.

- ▶ Voor alle verzorgings- en onderhoudswerkzaamheden altijd het netsnoer losmaken!



WAARSCHUWING

Gevaar voor letsel bij aangebrachte accu !

- ▶ Voor alle verzorgings- en onderhoudswerkzaamheden altijd de accu verwijderen!

Verzorging van het apparaat

- Vastzittend vuil voorzichtig verwijderen.



- Reinig de ventilatiesleuven voorzichtig met een droge borstel.
- Het huis alleen reinigen met een licht vochtige reinigingsdoek. Geen siliconenhoudende reinigingsmiddelen gebruiken, omdat deze de kunststof delen kunnen aantasten.

Onderhoud van de Li-ion-accu's

- De accu schoon en vrij van olie en vet houden.
- Het huis alleen reinigen met een licht vochtige reinigingsdoek. Geen siliconenhoudende reinigingsmiddelen gebruiken, omdat deze de kunststof delen kunnen aantasten.
- Binnendringen van vocht vermijden.

VC 20-UM-Y

VC 40-UM-Y

Onderhoud

Bij het onderhoud en de reiniging dient het apparaat zo te worden behandeld, dat er geen gevaar voor het onderhoudspersoneel of voor andere personen ontstaat.

- ▶ Maak gebruik van een gefilterde afzuiging.
- ▶ Draag beschermende kleding.
- ▶ Reinig de werkplek zo, dat er geen gevaarlijke stoffen in de omgeving achterblijven.
- ▶ Voordat het apparaat uit het gebied met gevaarlijke stoffen wordt verwijderd, de buitenkant van het apparaat afzuigen, schoonvegen of goed inpakken. Vermijd daarbij de verdeling van achtergebleven, gevaarlijk stof.
- ▶ Bij onderhouds- en reparatiewerkzaamheden moeten alle verontreinigde onderdelen die niet voldoende kunnen worden gereinigd in dichte zakken worden verpakt en volgens de geldende voorschriften worden afgevoerd.
- ▶ Minstens eenmaal per jaar moet bij het apparaat door de **Hilti Service** of een ander gekwalificeerd persoon een stoftechnische controle worden uitgevoerd, waarbij onder andere wordt gecontroleerd op beschadigingen aan het filter, luchtdichtheid van het apparaat en de werking van de controlesystemen.

Onderhoud

- Regelmatig alle zichtbare delen op beschadiging en de bedieningselementen op hun correcte werking controleren.
- Het accu-apparaat niet gebruiken bij beschadigingen en/of functiestoringen. Direct door de **Hilti Service** laten repareren.
- Na verzorgings- en onderhoudswerkzaamheden alle afschermingen aanbrengen en hun werking controleren.



Voor een veilig gebruik alleen originele vervangingsonderdelen en verbruiksmaterialen gebruiken. Door ons vrijgegeven vervangingsonderdelen, verbruiksmaterialen en toebehoren voor uw product vindt u in uw **Hilti**-center of onder: www.hilti.com

7.1 Automatische filterreiniging



Het filterelement bij het reinigen niet tegen harde voorwerpen kloppen of met harde resp. puntige voorwerpen bewerken. Hierdoor wordt de levensduur van het filterelement verkort.

Het filterelement mag niet met perslucht worden gereinigd. Dit kan tot scheuren in het filtermateriaal leiden.

Het filterelement is een slijtageonderdeel.

- ▶ Het filterelement minstens elk half jaar vervangen.
- ▶ Het filterelement bij intensief gebruik echter vaker vervangen.

7.2 Filterelement demonteren

1. Haal de stekker van de stofzuiger uit het stopcontact en verwijder aangebrachte accu's.
2. Open de sluitklemmen voor de filterafdekking.
3. Open het accudeksel met de klemsluiting.
4. Verwijder eventueel aanwezige accu 's uit de accuschacht.
5. Draai de twee schroeven van het filterdeksel met behulp van een schroevendraaier linksom.
6. Til de filterafdekking aan de middelste handgreep op tot deze vergrendelt.
7. Verwijder voorzichtig het filterelement en voer het volgens de wettelijke voorschriften af.



7.3 Filterelement monteren

1. Reinig het pakkingvlak met een doek.
2. Breng het nieuwe filterelement aan.
3. Sluit de filterafdekking door de vergrendeling naar voren te klappen.
4. Draai de twee schroeven van het filterdeksel met behulp van een schroevendraaier rechtsom.
5. Breng eventueel verwijderde accu's weer aan.
6. Sluit het accudeksel en vergrendel de klemsluiting.

7.4 Vulniveaucontrole testen

1. Bedien de wielremmen zodat de stofzuiger veilig staat.
2. Haal de stekker uit het stopcontact en/of verwijder de accu.
3. Open de twee sluitklemmen.
4. Til de zuigkop van het vuilreservoir en plaats deze op een vlakke ondergrond.
5. Controleer de uitschakelcontacten op vervuiling en reinig deze zo nodig met een borstel.
6. Controleer de afdichting op de zuigkop op vervuiling en reinig deze zo nodig met een doek.
7. Zet de zuigkop op het vuilreservoir en sluit de twee sluitklemmen.

8 Transport en opslag

8.1 Transport

Het volle apparaat mag niet worden gedragen.

Het apparaat mag niet aan een kraan worden opgehangen.

- ▶ Verwijder zo nodig de Power Conditioner of loszittend gereedschap uit de houder.
- ▶ Leeg het apparaat voordat het naar een andere plaats wordt gedragen.
- ▶ Het apparaat mag niet worden gekanteld of liggend worden getransporteerd wanneer vloeistoffen zijn opgezogen.
- ▶ Voor het transport kunt u met behulp van de conische adapter de beide slanguiteinden samenvoegen.

VC 20-UM-Y

VC 40-UM-Y



WAARSCHUWING

Gevaar voor letsel door stof dat schadelijk is voor de gezondheid! Via de inlaataansluiting kan gevaarlijk vuil uit treden.

- ▶ Sluit tijdens het transport en als de stofzuiger niet wordt gebruikt de inlaataansluiting af met de afdekking.

8.2 Opslag

- ▶ Berg de stofzuiger, veilig tegen onbevoegd gebruik, in een droge ruimte op.

8.3 Transport en opslag van accu-apparaten

Transport



ATTENTIE

Onbedoeld in werking treden tijdens transport !

- ▶ Vervoer het product altijd zonder aangebrachte accu's!
- ▶ Accu's verwijderen.
- ▶ Transporteer de accu's nooit zonder verpakking.
- ▶ Controleer na een langdurig transport het apparaat en de accu's voor gebruik op beschadiging.

Opslag



WAARSCHUWING

Onbedoelde beschadiging door een defecte accu of door lekkende accu's !

- ▶ Bewaar het product altijd zonder aangebrachte accu's!
- ▶ Bewaar het apparaat en de accu's indien mogelijk koel en droog.
- ▶ Bewaar accu's nooit in de zon, op een verwarming of achter een raam.



- ▶ Bewaar het apparaat en de accu's buiten bereik van kinderen en onbevoegde personen.
- ▶ Controleer na een langdurige opslag het apparaat en de accu's voor gebruik op beschadiging.

9 Hulp bij storingen

9.1 Hulp bij storingen bij het opzuigen

Bij storingen die niet in deze tabellen zijn aangegeven of die niet zelf kunnen worden verholpen, kunt u zich tot onze **Hilti Service** wenden.

Storing	Mogelijke oorzaak	Remedie
Geen of verminderd zuigvermogen.	Filterelement is sterk vervuild.	▶ Als de automatische filterreiniging gedeactiveerd is, de automatische filterreiniging activeren en de stofzuiger langer dan 30 seconden laten werken.
		▶ Laat de stofzuiger met dichtgehouden slang 30 seconden werken.
		▶ Spoel het filter V 20/40 universeel en het filter VC 20/40 performance met een waterslang af.
		▶ Nooit het filter aan een wand of op de vloer uitkloppen, omdat daardoor zeer kleine gaatjes ontstaan, die stof doorlaten.
		▶ Demonteer het oude filterelement → Pagina 53 en monteer een nieuw filterelement → Pagina 54.
		Stofzak vol.
	De zuigslang of stofkap van het apparaat is verstopt.	▶ Reinig de zuigslang en de stofkap.
	Verkeerd filter aangebracht.	▶ Gebruik voor het opzuigen van water, zaagslib of vochtig vuil een filter VC 20/40 universeel of een filter VC 20/40 performance.
		▶ Gebruik voor het opzuigen van grote hoeveelheden mineraalstof (bijv. bij het schuren, splijten of het opzuigen van fijnstof) het filter VC 20/40 performance.
	Filter is met houtsnippers verstopt.	▶ Gebruik bij houttoepassingen altijd een stoffilterzak.
	Speciaal vuil verstopt het filter te snel.	▶ Gebruik een filter VC 20/40 performance of een stoffilterzak.
VC 20-UM-Y VC 40-UM-Y Akoestisch waarschuwingsignaal (verminderd zuigvermogen)	Stofzak vol.	▶ Vervang de stofzak.
	Filterelement is sterk vervuild.	▶ Als de automatische filterreiniging gedeactiveerd is, de automatische filterreiniging activeren en de stofzuiger langer dan 30 seconden laten werken.
	De zuigslang of stofkap van het apparaat is verstopt.	▶ Reinig de zuigslang en de stofkap.



Storing	Mogelijke oorzaak	Remedie
VC 20-UM-Y VC 40-UM-Y Akoestisch waarschuwings- signaal (verminderd zuigver- mogen)	Slangdiameter-instelling in de ver- keerde stand.	<ul style="list-style-type: none"> ▶ Stel de slangdiameter in. ▶ Kies voor toepassingen met een holle boor de slangdiameter met 15 mm.
Er wordt stof uit het apparaat geblazen.	Filterelement niet correct gemon- teerd.	▶ Monteer het filterelement op- nieuw.
	Filterelement beschadigd.	▶ Monteer een nieuw filterele- ment.
	Filterafdichting is beschadigd.	▶ Monteer een nieuw filterele- ment.
	Verzamelen van stof op de afdicht- vlakken tussen het reservoir en de kop.	▶ Reinig het pakkingvlak met een doek.
Het apparaat werkt niet of schakelt na korte tijd uit.	Vulniveaucontrole is geactiveerd.	<ul style="list-style-type: none"> ▶ Reinig de sondes en de om- geving van de sondes met een borstel. ▶ Maak het vuilreservoir leeg.
Motor draait niet meer.	Zekeringautomaat van het netstop- contact is uitgeschakeld.	<ul style="list-style-type: none"> ▶ Schakel de zekeringautomaat in. ▶ Spoor na het nogmaals uitscha- kelen de oorzaak voor de te hoge stroom op.
	Vuilreservoir vol.	▶ Schakel het apparaat uit en leeg het vuilreservoir.
Het apparaat schakelt onge- wild in en uit.	Elektrostatische aarding is niet ge- waarborgd, het apparaat is niet op een geaard stopcontact aangeslo- ten.	<ul style="list-style-type: none"> ▶ Gebruik een elektrisch gelei- dende slang. ▶ Sluit het apparaat op een geaard stopcontact aan en gebruik een antistatische slang.
Er vindt een statische ontlad- ing via de gebruiker plaats.	Elektrostatische aarding is niet ge- waarborgd, het apparaat is niet op een geaard stopcontact aangeslo- ten.	▶ Sluit het apparaat op een geaard stopcontact aan en gebruik een antistatische slang.
Motor draait niet in de auto- matische stand.	Aangesloten apparaat is defect of niet correct aangesloten.	▶ Controleer de werking van het aangesloten apparaat of sluit de stekker goed aan.
Automatische filterelementrei- niging werkt niet.	Geen zuigslang aangesloten.	▶ Sluit de zuigslang aan.
	APFC-schakelaar (LED) uit.	▶ Druk de APFD-schakelaar in.

9.2 Hulp bij accuspecifieke storingen bij het opzuigen

Storing	Mogelijke oorzaak	Remedie
LED van de statusindicatie van het laadstation knippert.	Accu te heet of te koud.	▶ Warm de accu langzaam op tot kamertemperatuur.
Apparaat functioneert niet - geen LED-weergave.	Verkeerde accu gebruikt.	▶ Plaats een passende accu.
Accu raakt sneller leeg dan gewoonlijk.	Toestand van de accu is niet opti- maal.	▶ Vervang de accu.
Accu wordt niet herkend (geen LED-weergave).	Accu te snel gewisseld.	▶ Verwijder de accu en plaats deze weer.
Apparaat functioneert niet - LED op de acculader knip- pert.	Oververhittingsbeveiliging is geac- tiveerd.	▶ Laat het apparaat afkoelen.



Storing	Mogelijke oorzaak	Remedie
Accu klikt niet met een hoorbare "klik" in.	Vergrendelpallen van de accu vervuild.	► Reinig de vergrendelnokken en laat de accu in werkpositie vergrendelen.
Geen omschakelen op volle accu voor stofzuiger.	Geen contact.	► Verwijder de accu en plaats deze weer.
	Accu wordt niet herkend.	► Trek de accu uit het apparaat. ► Neem contact op met de Hilti -service.
Apparaat schakelt bij het verwijderen van een accu uit, hoewel een tweede accu is aangebracht.	Verwijderde accu was in werking.	► Schakel het apparaat uit en weer in.

9.3 Hulp bij storingen bij het opladen van de accu

Storing	Mogelijke oorzaak	Remedie
Accu wordt niet herkend (geen LED-weergave).	Accu te snel gewisseld.	► Verwijder de accu en plaats deze weer.
Accu klikt niet met een hoorbare "klik" in.	Vergrendelpallen van de accu vervuild.	► Reinig de vergrendelnokken en laat de accu in werkpositie vergrendelen.
Sterke hitteontwikkeling bij het apparaat of de accu.	Elektrisch defect.	► Schakel het apparaat direct uit, verwijder de accu, controleer deze, laat hem afkoelen en neem contact op met de Hilti Service.
LED van de statusindicatie van het laadstation knippert.	Accu te heet of te koud.	► Warm de accu langzaam op tot kamertemperatuur.

10 Recycling



WAARSCHUWING

Gevaar voor letsel door niet-vaakkundige recycling! Gevaren voor de gezondheid als gevolg van uittredende gassen of vloeistoffen.

- Verzend of verstuur geen beschadigde accu's!
- Dek de aansluitingen met een niet-geleidend materiaal af, om kortsluiting te vermijden.
- Recycle defecte accu's zo, dat ze niet in handen van kinderen kunnen belanden.
- Lever de accu in bij uw **Hilti Store** of neem contact op met een verantwoordelijk afvalverwerkingsbedrijf.

Hilti producten zijn voor een groot deel vervaardigd uit materialen die kunnen worden gerecycled. Voor recycling is een juiste materiaalscheiding noodzakelijk. In een groot aantal landen neemt **Hilti** uw oude apparaat voor recycling terug. Vraag hiernaar bij de klantenservice van **Hilti** of bij uw verkoopadviseur.

Overeenkomstig de Europese richtlijn inzake oude elektrische en elektronische apparaten en de toepassing daarvan binnen de nationale wetgeving, dient gebruikt elektrisch gereedschap gescheiden te worden ingezameld en te worden afgevoerd naar een recyclingbedrijf dat voldoet aan de geldende milieu-eisen.



- Geef elektrische apparaten niet met het huisvuil mee!

Boorslib

Vanuit milieuoogpunt is het afvoeren van boorgruis in water of in de riolering zonder juiste voorbehandeling problematisch.

- Informeer bij de lokale instanties naar de bestaande voorschriften.

Wij bevelen de volgende voorbehandeling aan:

- Verzamel het boorslib (bijvoorbeeld met de natzuiger).
- Laat het boorslib neerslaan en breng het vaste materiaal naar een vuilstortplaats voor bouwafval (uitlokkingsmiddelen kunnen het afscheidingsproces versnellen).



- ▶ Voor u het resterende water (basisch, pH waarde > 7) afvoert in de riolering, neutraliseert u dit door een zuur neutralisatiemiddel toe te voegen of door het met veel water te verdunnen.

Boorstof

- ▶ Voer verzamelde boorstof af volgens de geldende nationale, wettelijke voorschriften.

11 Fabrieksgarantie

- ▶ Neem bij vragen over de garantievoorzwaarden contact op met uw lokale **Hilti**-dealer.

Notice d'utilisation originale**1 Indications relatives au mode d'emploi****1.1 À propos de ce mode d'emploi**

- Avant de mettre l'appareil en marche, lire impérativement ce mode d'emploi. C'est la condition préalablement requise pour assurer la sécurité du travail et un maniement sans perturbations.
- Bien respecter les consignes de sécurité et les avertissements du présent mode d'emploi ainsi que celles figurant sur le produit.
- Toujours conserver le mode d'emploi à proximité du produit et uniquement transmettre le produit à des tiers accompagné de ce mode d'emploi.

1.2 Explication des symboles**1.2.1 Avertissements**

Les avertissements attirent l'attention sur des dangers liés à l'utilisation du produit. Les termes de signalisation suivants sont utilisés :

**DANGER****DANGER !**

- ▶ Pour un danger imminent qui peut entraîner de graves blessures corporelles ou la mort.

**AVERTISSEMENT****AVERTISSEMENT !**

- ▶ Pour un danger potentiel qui peut entraîner de graves blessures corporelles ou la mort.

**ATTENTION****ATTENTION !**

- ▶ Pour une situation potentiellement dangereuse pouvant entraîner des blessures corporelles ou des dégâts matériels.

1.2.2 Symboles dans la documentation

Les symboles suivants sont utilisés dans nos documentations :



Lire le mode d'emploi avant d'utiliser l'appareil



Pour des conseils d'utilisation et autres informations utiles



Maniement des matériaux recyclables



Ne pas jeter les appareils électriques et les accus dans les ordures ménagères

1.2.3 Symboles dans les illustrations

Les symboles suivants sont utilisés dans nos illustrations :



2	Ces chiffres renvoient à l'illustration correspondante au début du présent mode d'emploi
3	La numérotation détermine la séquence des étapes de travail dans l'image et peut se différencier de celles des étapes de travail dans le texte
11	Les numéros de position sont utilisés dans l'illustration Vue d'ensemble et renvoient aux numéros des légendes dans la section Vue d'ensemble du produit
	Ce signe doit inviter à manier le produit en faisant particulièrement attention.
	Transmission de données sans fil

1.2.4 Symboles supplémentaires

Les symboles suivants sont utilisés sur le produit :

	Transport par pont roulant ou grue interdit
--	---

1.3 Sur l'appareil

VC 20-UM-Y
VC 40-UM-Y



AVERTISSEMENT : Cet appareil contient des poussières dangereuses pour la santé. La vidange et l'entretien de l'appareil, y compris l'enlèvement du sachet de poussière, sont des opérations exclusivement réservées à des spécialistes porteurs d'un équipement de protection personnel approprié. Ne pas enclencher l'appareil tant que le système de filtration n'a pas été installé au complet et que le bon fonctionnement du contrôleur de débit n'a pas été vérifié.

1.4 Informations produit

Les produits sont destinés aux professionnels et ne doivent être utilisés, entretenus et réparés que par un personnel autorisé et formé. Ce personnel doit être spécialement instruit quant aux dangers inhérents à l'utilisation de l'appareil. Le produit et ses accessoires peuvent s'avérer dangereux s'ils sont utilisés de manière incorrecte par un personnel non qualifié ou de manière non conforme à l'usage prévu.

La désignation du modèle et le numéro de série figurent sur sa plaque signalétique.

- ▶ Inscrivez le numéro de série dans le tableau suivant. Les informations produit vous seront demandées lorsque vous contactez nos revendeurs ou services après-vente.

Caractéristiques produit

Aspirateur de déchets secs et liquides	VC 20-U-Y VC 20-UM-Y VC 40-U-Y VC 40-UM-Y
Génération	01
N° de série	

1.5 Déclaration de conformité

Nous déclarons sous notre seule et unique responsabilité que le produit décrit ici est conforme aux directives et normes en vigueur. Une copie de la Déclaration de conformité se trouve en fin de la présente documentation.

Pour obtenir les documentations techniques, s'adresser à :

Hilti Entwicklungsgesellschaft mbH | Zulassung Geräte | Hiltistraße 6 | 86916 Kaufering, DE



2 Sécurité

2.1 Indications générales de sécurité

Outre les consignes techniques de sécurité indiquées dans les différents chapitres du présent mode d'emploi, il y a lieu de toujours respecter strictement les directives suivantes :

- ▶ **Lire toutes les consignes de sécurité avant d'utiliser l'appareil !** Le non-respect peut entraîner un choc électrique, un incendie et/ou des blessures graves.
- ▶ Si l'appareil est utilisé avec un outil électroportatif, avant toute utilisation, lire impérativement les instructions du mode d'emploi de l'outil électroportatif et observer toutes les consignes qui y figurent.
- ▶ Toute manipulation ou modification de l'appareil est interdite.
- ▶ Utiliser l'appareil approprié. Ne pas utiliser l'appareil à des fins non prévues, mais seulement conformément aux spécifications et dans un excellent état.
- ▶ Avant la mise en service du produit, s'informer sur son maniement, les dangers engendrés par les matériaux et l'élimination en toute sécurité des matériaux aspirés.
- ▶ Prêter attention aux influences de l'environnement de l'espace de travail. Ne pas utiliser l'appareil dans des endroits présentant un danger d'incendie ou d'explosion.
- ▶ Cet appareil ne doit pas être utilisé par des personnes (y compris des enfants) ayant des capacités physiques, sensorielles ou mentales limitées ou n'ayant pas suffisamment d'expérience et ne disposant pas des connaissances requises.
- ▶ Surveiller les enfants pour s'assurer qu'ils ne jouent pas avec l'appareil.
- ▶ Conserver les appareils non utilisés en toute sécurité. Tous les appareils non utilisés doivent être rangés dans un endroit sec, en hauteur ou fermé à clé, hors de portée des enfants.

2.2 Sécurité des personnes

- ▶ Restez vigilant, surveillez ce que vous faites. Faites preuve de bon sens en utilisant le produit. N'utilisez pas l'aspirateur si vous êtes fatigué ou après avoir consommé de l'alcool, des drogues ou avoir pris des médicaments. Un moment d'inattention lors de l'utilisation de l'appareil peut entraîner de graves blessures.
- ▶ L'utilisateur et les personnes se trouvant à proximité pendant l'utilisation et l'entretien de l'appareil doivent porter des lunettes de protection adaptées, un casque de protection, un casque antibruit, des gants de protection, des chaussures de sécurité et un masque respiratoire léger.
- ▶ Pour assurer une bonne stabilité de l'aspirateur, utiliser les freins de roue. Si les freins de roue sont desserrés, il y a risque que l'aspirateur se mette en mouvement de manière incontrôlée.
- ▶ Si des dispositifs servant à aspirer ou à recueillir les poussières doivent être utilisés, s'assurer qu'ils sont effectivement raccordés et correctement utilisés.

2.3 Utilisation et emploi soigneux de l'appareil

- ▶ Ne jamais laisser l'appareil sans surveillance.
- ▶ Activer le nettoyage de filtre automatique pour aspiration de poussières dangereuses, en particulier si des outils électroportatifs générant des poussières sont utilisés.
- ▶ Protéger l'appareil du gel.
- ▶ Nettoyer régulièrement le dispositif de jaugeage d'eau à l'aide d'une brosse et vérifier qu'il ne présente pas de signes d'endommagements.
- ▶ Lors de la mise en place de la tête aspirante, veiller à ne pas se coincer et à ne pas endommager le câble d'alimentation réseau.
- ▶ Vérifier que l'appareil et l'accessoire ne présentent pas d'éventuels dommages. Avant toute autre utilisation, les dispositifs de sécurité et les pièces légèrement endommagées doivent être soigneusement contrôlés pour garantir un excellent fonctionnement, conforme aux spécifications. Vérifier que toutes les pièces mobiles fonctionnent parfaitement et ne coincent pas, et que les pièces ne sont pas abîmées. Toutes les pièces doivent être montées correctement et remplir toutes les conditions propres à garantir le parfait fonctionnement de l'appareil.
- ▶ Ne faire réparer l'appareil que par un personnel qualifié et seulement avec des pièces de rechange d'origine.
- ▶ Pendant le travail, toujours guider les câbles d'alimentation réseau et de rallonge ainsi que le flexible d'aspiration vers l'arrière en s'éloignant de l'appareil.
- ▶ Toujours débrancher la fiche d'alimentation de la prise lorsque l'appareil n'est pas utilisé (pendant les pauses), avant le nettoyage et l'entretien, le remplacement de pièces d'accessoires ou le changement de filtre. Retirer également les accus en place. Ceci empêche toute mise en marche intempestive de l'appareil.



- ▶ Ne jamais tirer l'aspirateur par le câble d'alimentation réseau dans une autre position de travail. Ne pas rouler avec l'aspirateur sur le câble d'alimentation.
- ▶ Ne jamais transporter l'appareil à l'aide d'une grue.

VC 20-UM-Y

VC 40-UM-Y

- ▶ Pour le transport ou si l'appareil n'est pas utilisé, fermer le manchon de raccord flexible.

2.4 Sécurité relative au système électrique

- ▶ La fiche de secteur de l'appareil doit être appropriée à la prise de courant. Ne jamais modifier la fiche de quelque façon que ce soit. Ne pas utiliser de fiches d'adaptateur avec des appareils avec mise à la terre. Les fiches non modifiées et les prises de courant appropriées réduisent le risque de choc électrique.
- ▶ Brancher la fiche dans une prise appropriée, convenablement mise à la terre, installée en toute sécurité et conforme à toutes les exigences locales. S'il n'est pas certain que la prise est bien mise à la terre, la faire vérifier par un électricien qualifié.
- ▶ Éviter le contact physique avec des surfaces mises à la terre tels que tuyaux, radiateurs, cuisinières et réfrigérateurs. Il y a un risque élevé de choc électrique au cas où votre corps serait relié à la terre.
- ▶ Ne pas exposer l'outil électroportatif à la pluie ou à l'humidité.
- ▶ S'assurer que le câble d'alimentation secteur ne repose pas dans des flaques.
- ▶ Contrôler régulièrement les câbles de raccordement de l'appareil et les faire remplacer par un S.A.V. **Hilti** s'ils sont endommagés. Contrôler régulièrement les câbles de rallonge et les remplacer s'ils sont endommagés.
- ▶ Si le cordon d'alimentation secteur et/ou le câble de rallonge sont endommagés pendant le travail, ne pas les toucher. Débrancher la fiche de la prise.
- ▶ Le câble d'alimentation doit uniquement être remplacé par un câble conforme au type indiqué dans le présent mode d'emploi.
- ▶ Ne pas utiliser le câble à d'autres fins que celles prévues, ne pas utiliser le câble pour porter l'appareil ou pour l'accrocher ou encore pour le débrancher de la prise de courant. Tenir le câble éloigné de la chaleur, de l'huile, d'arêtes pointues ou de pièces mobiles de l'appareil.
- ▶ Si l'appareil électrique est utilisé à l'extérieur, utiliser uniquement une rallonge homologuée pour les applications extérieures. L'utilisation d'une rallonge électrique homologuée pour les applications extérieures réduit le risque d'un choc électrique.
- ▶ En cas de coupure de courant, arrêter l'appareil et retirer la fiche de la prise de courant.
- ▶ N'utiliser la prise intégrée pour branchement d'appareils électriques qu'à des fins spécifiées dans le mode d'emploi.
- ▶ Ne jamais faire fonctionner l'appareil s'il est encrassé ou mouillé. La poussière accumulée sur les faces de l'appareil, en particulier celle produite par des matériaux conducteurs, ou l'humidité risque, dans des conditions défavorables, de provoquer une décharge électrique. C'est pourquoi il convient de faire réviser les appareils encrassés par le S.A.V. **Hilti** à intervalles réguliers, surtout s'ils sont utilisés sur des matériaux conducteurs.
- ▶ Si l'utilisation de l'appareil dans un environnement humide ne peut pas être évitée, un interrupteur de protection contre les courants de court-circuit doit être utilisé.

2.5 Place de travail

- ▶ Veiller à ce que l'espace de travail soit bien éclairé.
- ▶ Veiller à ce que le poste de travail soit bien ventilé. Des places de travail mal ventilées peuvent nuire à la santé du fait de la présence excessive de poussière.
- ▶ Laisser le poste de travail en ordre. Débarasser le poste de travail de tous objets susceptibles de blesser.
- ▶ Ne pas utiliser l'appareil dans un environnement présentant des risques d'explosion et où se trouvent des liquides, des gaz ou poussières inflammables. Les appareils électriques génèrent des étincelles risquant d'enflammer les poussières ou les vapeurs.
- ▶ Redoubler d'attention lors d'interventions sur des escaliers.

2.6 Matériau aspiré

- ▶ Il est interdit d'aspirer des poussières nuisibles à la santé, inflammables et/ou explosives (poussières de magnésium-aluminium, etc.). Les matériaux qui sont plus chauds que 60 °C ne doivent pas être aspirés (p. ex. cigarettes mal éteintes, cendres chaudes).



- ▶ Il est interdit d'aspirer des liquides inflammables, explosifs, agressifs (agents réfrigérants et lubrifiants, essence, solvants, acides (pH < 5), lessives alcalines (pH > 12,5), etc.).
- ▶ N'aspirer aucun objet susceptible de provoquer des blessures à travers le sac à poussières (tel qu'un matériau pointu ou tranchant).
- ▶ Arrêter immédiatement l'appareil si de la mousse ou des liquides en sortent.
- ▶ Porter des gants de protection pour aspirer des matériaux brûlants jusqu'à une température max. de 60 °C.
- ▶ Lors de travaux avec boues de forage minérales, porter des vêtements de protection et éviter tout contact avec la peau (pH > 9 corrosif).
- ▶ Éviter tout contact avec des liquides basiques ou acides. En cas de contact par mégarde, rincer soigneusement avec de l'eau. Si le liquide rentre dans les yeux, les rincer abondamment à l'eau et consulter en plus un médecin.

VC 20-UM-Y

VC 40-UM-Y

- ▶ Dans la classe de poussières M, l'appareil convient pour aspirer des poussières sèches, non inflammables, des copeaux de bois et des poussières nocives ayant des valeurs limites d'exposition $\cong 0,1 \text{ mg/m}^3$. **L'appareil doit être équipé avec les filtres appropriés en fonction de la dangerosité des poussières à aspirer.**

2.7 Utilisation et emploi soigneux des appareils sans fil

- ▶ Respecter les directives spécifiques relatives au transport, au stockage et à l'utilisation des batteries li-ion.
- ▶ S'assurer que l'appareil est effectivement en position d'arrêt avant de monter l'accumulateur.
- ▶ Ne pas exposer les batteries à des températures élevées, ni au rayonnement direct du soleil ou au feu.
- ▶ Les accus ne doivent pas être démontés, écrasés, chauffés à une température supérieure à 80 °C (176 °F) ou jetés au feu.
- ▶ Si les batteries li-ion sont endommagées, il ne faut ni les utiliser, ni les recharger.
- ▶ Si la batterie est trop chaude pour être touchée, elle peut être défectueuse. Déposer l'appareil à un endroit non inflammable d'où il peut être surveillé, à une distance suffisante de matériaux inflammables et le laisser refroidir. Contacter le S.A.V. Hilti une fois la batterie refroidi.



3 Description

3.1 Vue d'ensemble du produit

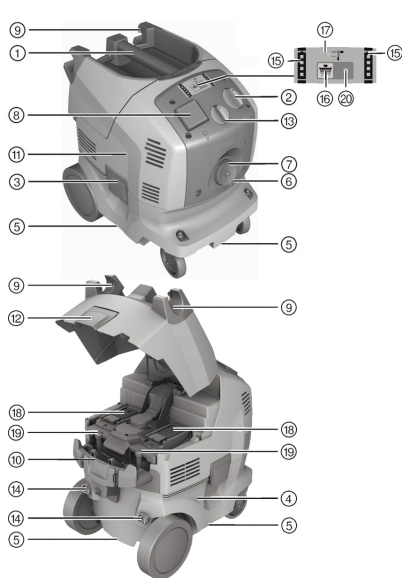

- ① Poignée
- ② Commutateur de l'appareil
- ③ Brides de fermeture
- ④ Cuve de récupération de saletés
- ⑤ Poignée encastrée
- ⑥ Raccord d'entrée de flexible
- ⑦ Couvercle pour raccord d'entrée (VC 20-UM-Y OU VC 40-UM-Y)
- ⑧ Prise de l'appareil
- ⑨ Fixation du flexible
- ⑩ Tambour d'enroulement de câble
- ⑪ Tête aspirante
- ⑫ Brides de fermeture pour couvercle d'accu
- ⑬ Réglage du diamètre du flexible d'aspiration (VC 20-UM-Y OU VC 40-UM-Y)
- ⑭ Orifices d'assemblage pour arceau de poussée
- ⑮ Indicateur de l'état de charge
- ⑯ Touche de nettoyage de filtre MARCHE/ARRÊT
- ⑰ Indication de l'état de la station de charge
- ⑱ Logement pour les blocs-accus
- ⑲ Vis de fermeture du couvercle du filtre
- ⑳ Indication de l'état de nettoyage de filtre automatique

3.2 Utilisation conforme à l'usage prévu

Les produits décrits ici sont des aspirateurs industriels universels destinés à un usage professionnel. Ils peuvent être utilisés pour des applications sèches et humides.

Le produit peut tout aussi bien fonctionner sur réseau que sur le bloc-accu Li-Ion **Hilti** 36 V indépendant du réseau. En mode de fonctionnement sur réseau, l'appareil peut être utilisé simultanément en tant que station de charge pour tous les blocs-accus Li-Ion **Hilti** (14 V/22 V/36 V).

Si une plaque adaptatrice et un arceau de poussée (accessoire) sont utilisés, l'aspirateur peut être utilisé comme chariot de transport pour jusqu'à trois coffrets d'appareil **Hilti**.

- ▶ Pour ce produit, utiliser exclusivement les accus Li-Ion **Hilti** de la série B 36.
- ▶ Avant la mise en service du produit, s'informer sur son maniement, les dangers engendrés par les matériaux et l'élimination en toute sécurité des matériaux aspirés.
- ▶ Ne pas utiliser le produit dans des installations à fonctionnement continu, automatique ou semi-automatique.
- ▶ Pour éviter tout effet électrostatique, utiliser un flexible d'aspiration antistatique.

Ce produit est destiné à un usage professionnel pour les applications suivantes :

- Aspiration de grandes quantités de poussières avec meules diamantées, tronçonneuses, perforateurs-burineurs et des couronnes pour forage à sec **Hilti**.
- Aspiration de boues de forage minérales avec meules diamantées **Hilti** resp. scies diamantées **Hilti** et du matériau liquide aspiré jusqu'à une température < 60 °C (140 °F).
- Aspiration d'huiles et de fluides jusqu'à une température < 60 °C (140 °F).
- Nettoyage à sec et par voie humide de surfaces murales et au sol



- Aspiration de poussières sèches, non inflammables, de liquides, de copeaux de bois et de poussières nocives ayant des valeurs limites d'exposition $\geq 0,1 \text{ mg/m}^3$ (classe de poussières M).



Lors de l'aspiration de poussières aux valeurs limites d'exposition autorisées sur le poste de travail, un renouvellement d'air suffisant doit être assuré dans le lieu d'utilisation, si la ventilation de l'appareil y est ramenée.

Seule l'aspiration de substances nocives conformes à IEC 60335-2-69 (classe M) avec un aspirateur approprié est autorisée. L'aspiration de toutes les autres substances nocives est interdite.

Il est interdit d'aspirer de l'huile et des fluides dont la température est $\geq 60 \text{ °C}$ (140 °F).

**AVERTISSEMENT**

Mise en danger de la santé Les modèles VC 20-U-Y et VC 40-U-Y ne sont pas conçus pour aspirer des poussières nocives pour la santé.

- ▶ Ne pas aspirer de poussières nocives pour la santé avec les modèles VC 20-U-Y ou VC 40-U-Y.

3.3 Mauvaise utilisation possible

- L'aspirateur industriel ne doit pas être utilisé en position couchée.
- L'aspirateur industriel ne doit pas être utilisé pour aspirer des substances explosives, incandescentes, brûlantes ou inflammables, ni poussières agressives (p. ex. poussières de magnésium-aluminium, etc.) (exception : copeaux de bois).
- L'aspirateur industriel ne doit pas être utilisé pour aspirer des liquides inflammables (p. ex. essence, solvants, acides, agents réfrigérants et lubrifiants, etc.).
- Ne pas travailler sur des matériaux susceptibles de nuire à la santé (par ex. amiante).
- Il est interdit d'utiliser ce produit pour aspirer sur des êtres humains ou des animaux.
- Toute utilisation en immersion est interdite.
- L'aspirateur ne doit pas être utilisé à la place d'une échelle.

3.4 Éléments livrés

Aspirateur de déchets secs et liquides avec cartouche filtrante, flexible d'aspiration complet avec raccord d'entrée (conducteur électrique), manchon de raccord du flexible et adaptateur conique, sac à poussières en plastique PE VC 20/40, mode d'emploi.

D'autres produits système pour votre produit peuvent être trouvés dans votre **Hilti Store** ou à l'adresse : www.hilti.group

3.5 Réglage du diamètre du flexible d'aspiration

Pour que le signal d'avertissement acoustique se déclenche correctement, adapter le diamètre du flexible d'aspiration selon le flexible utilisé.

3.6 Signal d'avertissement acoustique

Si la vitesse de l'air dans le flexible d'aspiration chute en dessous de 20 m/s, un signal d'avertissement acoustique retentit pour des raisons de sécurité.

3.7 Nettoyage de filtre automatique

L'appareil dispose d'une fonction de nettoyage de filtre automatique, qui permet d'éliminer le maximum de poussière adhérente à la cartouche filtrante.



Appuyer sur la touche « Nettoyage de filtre automatique Activé/ Désactivé » pour désactiver le nettoyage de filtre et réappuyer pour le réactiver.

État	Signification
LED allumée.	Le nettoyage de filtre est activé.
LED non allumée.	Le nettoyage de filtre est désactivé.

Au démarrage de l'aspirateur, le nettoyage de filtre est automatiquement activé.

La cartouche filtrante est automatiquement nettoyée par un souffle d'air (bruit pulsatif).

i En cas d'applications système (en particulier en cas de meulage, tronçonnage et rainurage) ou d'aspiration de quantités de poussières plus importantes, le nettoyage de filtre doit être activé, afin d'assurer une puissance d'aspiration élevée durable.

Le nettoyage de filtre fonctionne uniquement si le flexible d'aspiration est raccordé.

3.8 Accessoires

Accessoires et leur mode d'utilisation

Accessoires	Type d'application
Sac à poussières en plastique PE VC 20 (203854)	applications minérales, humides et sèches
Sac à poussières en plastique PE VC 40 (203852)	applications minérales, humides et sèches
Sac de filtre antipoussière VC 20 (2121560)	Applications bois et minéraux
filtre antipoussière VC 40 (2121562)	Applications bois et minéraux
Filtre VC 20/40 sec (2121386)	sèches
Filtre VC 20/40 universel (2121387)	universel, applications humides et sèches
Filtre VC 20/40 performance (436058)	applications intensives humides et sèches
Flexible d'aspiration 27 X 3,5m AS	humides et sèches
Flexible d'aspiration 36 mm	essentiellement humide, pas d'application avec poussières
Flexible d'aspiration 36 X 5m AS	humides et sèches

VC 20-UM-Y

VC 40-UM-Y

- Utiliser impérativement un sac à poussières en plastique ou un sac de filtre antipoussière.

3.9 Indicateur de niveau de charge des accus Li-Ion pendant le processus de charge

État	Signification
4 LED allumées.	État de charge : 100 %
3 LED sont allumées, 1 LED clignote.	État de charge : 75 % à 100 %
2 LED sont allumées, 1 LED clignote.	État de charge : 50 % à 75 %
1 LED est allumée, 1 LED clignote.	État de charge : 25 % à 50 %
1 LED clignote.	État de charge : < 25 %

4 Caractéristiques techniques

4.1 Tension de référence

i En cas d'utilisation avec un groupe électrogène ou un transformateur, leur puissance d'alimentation doit être au moins égale au double de la puissance indiquée sur la plaque signalétique de l'appareil. La tension de service du groupe électrogène ou du transformateur doit être toujours comprise entre +5 % et -15 % par rapport à la tension nominale de l'appareil.

Tension de référence	220 - 240 V	220 - 240 V (CH)	220 - 240 V (GB)	240 V (NZ)	36 V



Puissance absorbée de référence	1200 W	1200 W	1200 W	1200 W	750 W
Puissance connectée de la prise de l'appareil intégrée pour outil électroportatif (si existante)	2000 W	700 W	1400 W	800 W	
Alimentation secteur (type)	H07 RN-F 3G 1,5 mm ²	H07 RN-F 3G 1,5 mm ²	H07 RN-F 3G 1,5 mm ²	H07 RN-F 3G 1,5 mm ²	

4.2 Débit volumique maximal et dépression maximale

		VC 20-U-Y	VC 40-U-Y	VC 20-UM-Y	VC 40-UM-Y
Débit volumique maximal (air)	Fonctionnement sur accu	57 l/s	57 l/s	•/•	•/•
	Fonctionnement sur réseau (230 V)	74 l/s	74 l/s	•/•	•/•
Débit volumique maximal (air)	Fonctionnement sur réseau (230 V)	•/•	•/•	151 m ³ /h	151 m ³ /h
	Fonctionnement sur accu	•/•	•/•	106 m ³ /h	106 m ³ /h
Dépression maximale	Fonctionnement sur réseau (230 V)	23 kPa	23 kPa	•/•	•/•
	Fonctionnement sur accu	16,6 kPa	16,6 kPa	•/•	•/•
Dépression maximale	Fonctionnement sur réseau (230 V)	•/•	•/•	24,4 kPa	24,4 kPa
	Fonctionnement sur accu	•/•	•/•	15,6 kPa	15,6 kPa

4.3 Aspirateur de déchets secs et liquides

	VC 20	VC 40
Fréquence du secteur	50 Hz ... 60 Hz	50 Hz ... 60 Hz
Poids selon la procédure EPTA 01/2003	15,3 kg	16,9 kg
Poids du flexible d'aspiration	1,3 kg	1,3 kg
Dimensions	530 mm x 380 mm x 550 mm	530 mm x 380 mm x 670 mm
Câble d'alimentation secteur	5 m	5 m
Volume de cuve	21 l	36 l
Volume de poussières utile	23 kg	40 kg
Volume d'eau utile	13,5 l	25 l
Diamètre du flexible d'aspiration (côté aspiration)	36 mm	36 mm
Température de service	-10 °C ... 40 °C pour applications à sec	-10 °C ... 40 °C pour applications à sec
Nettoyage de filtre automatique	15 s	15 s
Classe de protection	I	I
Classe de protection	IP X4	IP X4



4.4 Niveaux de bruit et de vibrations (mesurés selon EN 60335-2-69)

Les indications suivantes s'appliquent à tous les aspirateurs industriels VC 20 et VC 40.

Niveau de pression acoustique d'émission (L_{pA})	71 dB(A)
Incertitude sur la mesure du niveau de pression acoustique (K_{pA})	2,5 dB(A)
Valeur des émissions vibratoires	< 2,5 m/s ²
Incertitude (K)	pris en compte dans la valeur des émissions vibratoires

4.5 Station de charge

Puissance de sortie	365 W
Tension de sortie	7,2 V ... 36 V
Commande	Contrôle électronique de la charge et commande par microcontrôleur
Refroidissement	Refroidissement actif

5 Mise en service

ATTENTION

Risque de blessures du fait de mouvements incontrôlés ! Si les freins de roue sont desserrés, il y a risque que l'aspirateur se mette en mouvement de manière incontrôlée.

- Pour assurer une bonne stabilité de l'aspirateur, utiliser les freins de roue.

5.1 Première mise en service

- Ouvrir les deux brides de fermeture.
- Soulever la tête aspirante de la cuve de récupération de saletés.
- Enlever les pièces d'accessoires de la cuve de récupération de saletés et de l'emballage.
- Introduire le sac à poussières conformément aux instructions.



Pour aspirer des poussières aux valeurs limites d'exposition $\geq 0,1 \text{ mg/m}^3$, utiliser des aspirateurs de classe M : sac à poussières en plastique pour des poussières minérales ou sac de filtre antipoussière pour des copeaux de bois.

Pour l'aspiration de poussières non dangereuses : sac à poussières en plastique.

- Mettre la tête aspirante en place sur la cuve de récupération de saletés et fermer les deux brides de fermeture.
- S'assurer que la tête aspirante est correctement montée et verrouillée.
- Raccorder le flexible d'aspiration à l'appareil.

5.2 Mettre en place un sac de filtre antipoussière pour l'aspiration de copeaux de bois

- Ouvrir les deux brides de fermeture.
- Soulever la tête aspirante de la cuve de récupération de saletés.
- Encliqueter la bride du sac à poussière dans le logement prévu à cet effet dans la cuve.
- Mettre la tête aspirante en place sur la cuve de récupération de saletés.
- Fermer les deux brides de fermeture.
- S'assurer que la tête aspirante est correctement montée et verrouillée.
- Raccorder le flexible d'aspiration à l'appareil.

5.3 Mise en place du sac à poussières en plastique

- Ouvrir les deux brides de fermeture.
- Soulever la tête aspirante de la cuve de récupération de saletés.
- Fixer un nouveau sac à poussières en plastique dans la cuve de récupération de saletés (conformément aux instructions imprimées).



4. Mettre la tête aspirante en place sur la cuve de récupération de saletés et fermer les deux brides de fermeture.

5.4 Recharge de l'accu

- ▶ Charger l'accu conformément aux instructions du mode d'emploi du chargeur.

5.5 Mise en place de la batterie

1. Ouvrir le couvercle de l'accu.

ATTENTION

Danger électrique. Des contacts encrassés risquent de provoquer un court-circuit.

- ▶ Avant d'introduire la batterie dans l'appareil, s'assurer que les contacts de la batterie et les contacts de l'appareil sont exempts de corps étrangers.

ATTENTION

Risque de blessures. Si la batterie n'est pas correctement mise en place, elle risque de tomber.

- ▶ Vérifier que la batterie est bien en place dans l'appareil, afin qu'elle ne tombe pas et ne mette personne en danger.

2. Introduire l'accu dans le produit par l'arrière, jusqu'à ce qu'il s'encliquette en butée avec un « double-clic » audible.

3. Vérifier que l'accu est bien en place.

6 Utilisation

DANGER

Danger d'électrocution. Si l'aspirateur n'est pas correctement branché, il y a risque de mort ou de blessures graves.

- ▶ L'aspirateur doit exclusivement être branché à une source d'alimentation mise à la terre.

AVERTISSEMENT

Risque de blessures. Un système de filtration endommagé peut générer des poussières nocives pour la santé.

- ▶ En cas d'urgence (par ex. rupture du filtre), arrêter l'appareil, le débrancher du secteur ou retirer les accus du compartiment à accus et le faire contrôler par un personnel qualifié avant toute réutilisation.

ATTENTION

Risque de blessures du fait de mouvements incontrôlés ! Si les freins de roue sont desserrés, il y a risque que l'aspirateur se mette en mouvement de manière incontrôlée.

- ▶ Pour assurer une bonne stabilité de l'aspirateur, utiliser les freins de roue.

6.1 Utilisation des aspirateurs de classe M

VC 20-UM-Y
VC 40-UM-Y

DANGER

Risque de blessures. Dans le cas d'aspirateurs de classes L, M et H, l'aspirateur contient des poussières nocives.

- ▶ Les travaux de vidage et d'entretien, y compris l'élimination du récipient collecteur de poussières, doivent uniquement être effectués par des professionnels compétents. Portez des équipements de protection appropriés.
- ▶ Avant de retirer l'aspirateur d'une zone polluée par des matières dangereuses, aspirer l'extérieur de l'aspirateur, l'essuyer jusqu'à ce qu'il soit propre ou l'emballer de façon étanche. Étant donné que toutes les parties de la machine doivent être considérées comme contaminées, à leur sortie de la zone dangereuse, prendre les mesures qui s'imposent pour éviter toute dispersion des poussières.
- ▶ Ne jamais utiliser l'aspirateur si le système de filtration n'est pas complet.



6.2 Réglage du diamètre du flexible d'aspiration

VC 20-UM-Y
VC 40-UM-Y

1. Pour l'aspiration/la succion de poussières sèches, non inflammables, ayant des valeurs limites d'exposition et de copeaux de bois, adapter le diamètre du flexible d'aspiration à l'aide de l'interrupteur de réglage du diamètre du flexible → Page 64.
2. Si l'appareil est utilisé avec le système de perçage **Hilti**, sélectionner le diamètre du flexible le plus petit.

6.3 Fonctionnement sur secteur sans utilisation de la prise de l'appareil

1. Avant de bancher la fiche secteur, s'assurer que l'interrupteur de l'appareil est sur «OFF» (arrêt).
2. Brancher la fiche d'alimentation de l'aspirateur dans la prise.
3. Tourner le commutateur de l'appareil sur la position «ON» (marche).

6.4 Fonctionnement sur secteur avec utilisation de la prise de l'appareil



La prise de l'appareil est uniquement prévue pour raccorder directement des outils électroportatifs à l'aspirateur.

Lorsque des outils électroportatifs sont branchés à la prise de l'appareil, observer impérativement les instructions de leur mode d'emploi et les consignes de sécurité qui y figurent.

1. Débrancher de la prise la fiche d'alimentation de l'aspirateur.
2. S'assurer que la puissance absorbée maximale de l'outil électroportatif à raccorder est inférieure à la puissance de l'appareil maximale admise, voir chapitre «Caractéristiques techniques» et indications sur la prise intégrée pour branchement d'appareils.
3. Avant de bancher la fiche secteur de l'outil électroportatif, s'assurer que l'outil électroportatif est arrêté.
4. Brancher la fiche d'alimentation de l'outil électroportatif dans la prise de l'appareil.
5. Brancher la fiche d'alimentation de l'aspirateur dans la prise.
6. Tourner l'interrupteur de l'appareil sur la position «Auto».
7. Mettre l'outil électroportatif en marche.



Après l'arrêt de l'outil électroportatif, l'aspirateur continue encore de marcher un court instant, le temps que la poussière se trouvant dans le flexible soit aspirée.

6.5 Fonctionnement sur accu sans utilisation de la prise de l'appareil



L'aspirateur fonctionne aussi bien avec un qu'avec deux accus en place. Avec un seul accu, l'autonomie est réduite de moitié.

1. Installer au moins un accu Li-Ion Hilti 36V dans l'un des compartiments à accu.
2. Tourner le commutateur de l'appareil sur la position «ON» (marche).
 - ▶ En cours de fonctionnement, l'état de charge est indiqué sur l'appareil.

6.6 Aspiration de poussières sèches



Avant d'aspirer des poussières sèches et en particulier des poussières minérales, toujours vérifier que le sac à poussières qui convient a bien été mis dans la cuve. Ainsi, les matières aspirées peuvent être éliminées simplement et proprement.



ATTENTION

Risque de blessures par des poussières nocives ! Si aucune cartouche filtrante n'est utilisée, il y a un risque que le matériau aspiré sorte.

- ▶ N'utiliser l'aspirateur qu'avec cartouche filtrante en place.
- ▶ S'assurer que la cartouche filtrante est bien sèche et que le sac à poussières adéquat est en place.



6.7 Remplacer le sac de filtre antipoussière

DANGER

Risque de blessures. Des objets pointus risquent de transpercer le sac d'aspirateur.

- ▶ S'assurer qu'aucun objet n'a percé le sac d'aspirateur.
-
1. Débrancher de la prise la fiche d'alimentation de l'aspirateur et retirer les accus en place.
 2. Ouvrir les deux brides de fermeture.
 3. Soulever la tête aspirante de la cuve de récupération de saletés.
 4. Fermer avec précaution le sac de filtre antipoussière avec le couvercle.
 5. Retirer la bride du sac de filtre antipoussière de la cuve de récupération de saletés et éliminer le sac conformément aux prescriptions légales.
 6. Nettoyer la cuve de récupération de saletés avec un chiffon.
 7. Fixer un nouveau sac de filtre antipoussière dans la cuve collectrice de saletés.
 8. Mettre la tête aspirante en place sur la cuve de récupération de saletés et fermer les deux brides de fermeture.

6.8 Remplacement du sac à poussières en plastique

1. Débrancher de la prise la fiche d'alimentation de l'aspirateur et retirer les accus en place.
2. Ouvrir les deux brides de fermeture.
3. Soulever la tête aspirante de la cuve de récupération de saletés.
4. Fermer le sac à poussières en plastique avec un lien sous les perforations.
5. Retirer le sac à poussières en plastique et l'éliminer conformément aux prescriptions légales.
6. Nettoyer la cuve de récupération de saletés avec un chiffon.
7. Fixer un nouveau sac à poussières en plastique dans la cuve de récupération de saletés (conformément aux instructions imprimées).
8. Mettre la tête aspirante en place sur la cuve de récupération de saletés et fermer les deux brides de fermeture.

6.9 Aspiration de liquides

ATTENTION

Risque de blessures par des poussières nocives ! Si aucune cartouche filtrante n'est utilisée, il y a un risque que le matériau aspiré sorte.

- ▶ N'utiliser l'aspirateur qu'avec cartouche filtrante en place.
-

1. Contrôler le dispositif de surveillance de niveau. → Page 74
 2. Dans la mesure du possible, utiliser une autre cartouche filtrante pour aspirer les déchets humides.
-



Nous recommandons le filtre **Hilti** VC 20/40 universel (2121387).

3. Après avoir aspiré des liquides, ouvrir les deux brides de fermeture.
4. Soulever la tête aspirante de la cuve de récupération de saletés et la poser sur un support plan, de sorte que la cartouche filtrante puisse sécher.
5. Vider la cuve de récupération de saletés et la nettoyer à l'aide d'un flexible à eau. Nettoyer les électrodes à l'aide d'une brosse et la cartouche filtrante, après l'avoir préalablement séchée en essuyant à la main.
6. Laisser la cuve de récupération de saletés sécher.

6.10 Après le travail

1. Arrêter l'outil électroportatif.
2. Tourner le commutateur de l'appareil sur «OFF».
3. Débrancher de la prise la fiche d'alimentation de l'aspirateur et retirer les accus en place.
4. Enrouler le cordon d'alimentation et le suspendre au crochet pour câble.
5. Vider le réservoir et nettoyer l'appareil en essuyant avec un chiffon humide.
6. Enrouler le flexible.
7. Déposer l'aspirateur dans un local sec de manière à empêcher toute utilisation non autorisée.



6.11 Retrait de l'accu

1. Le cas échéant, retirer également toutes les pièces fixées sur la tête aspirante (par ex. coffret d'appareil **Hilti**) de la plaque adaptatrice.
2. Ouvrir le couvercle de l'accu.
3. Appuyer simultanément les deux boutons de déverrouillage et sortir l'accu du produit.

6.12 Vidage de la cuve de récupération de saletés

- ▶ Avant de vider le matériau aspiré, retirer également toutes les pièces fixées sur la tête aspirante (par ex. coffret d'appareil **Hilti**) de la plaque adaptatrice.

6.12.1 Vidage de la cuve de récupération de saletés en cas de poussières sèches

1. Débrancher de la prise la fiche d'alimentation de l'aspirateur et retirer les accus en place.
2. Soulever la tête aspirante de la cuve de récupération de saletés et la poser sur un support plan.
3. Si l'équipement suivant existe, procéder de plus à cette action :

VC 20-UM-Y
VC 40-UM-Y

- ▶ Sortir le sac à poussières de la cuve de récupération de saletés.
4. Si l'équipement suivant existe, procéder de plus à cette action :

VC 20-U-Y
VC 40-U-Y

- ▶ Enlever le sac à poussières de la cuve de récupération de saletés ou saisir les poignées encastrées et renverser la cuve de récupération de saletés pour la vider.
5. Mettre la tête aspirante en place sur la cuve de récupération de saletés et fermer les deux brides de fermeture.

6.12.2 Vidage de la cuve de récupération de saletés sans sac à poussières (en cas d'aspiration de liquides)

1. Débrancher de la prise la fiche d'alimentation de l'aspirateur et retirer les accus en place.
2. Soulever la tête aspirante de la cuve de récupération de saletés et la poser sur un support plan.
3. Saisir les poignées encastrées et renverser la cuve de récupération de saletés pour la vider.
4. Nettoyer le bord de la cuve de récupération de saletés avec un chiffon.
5. Mettre la tête aspirante en place sur la cuve de récupération de saletés et fermer les deux brides de fermeture.

6.13 Utilisation comme station de charge

Vue d'ensemble de l'indicateur d'état de la station de charge :

État	Signification
Allumé en continu	L'appareil est raccordé au réseau et en état de marche.
Clignotant	L'accu est trop froid ou trop chaud, il n'y a pas de charge. Dès que l'accu a atteint la température nécessaire, la station de charge commutera automatiquement sur le processus de charge.
Éteint	<ul style="list-style-type: none"> • Débranchement au niveau de la station de charge. • Débrancher et rebrancher l'aspirateur. Si le témoin ne s'allume toujours pas, apporter l'appareil au Service de réparation Hilti.

6.13.1 Indicateur du processus de charge

Si la LED verte de l'indicateur d'état sur la station de charge est allumée en continu, le clignotement de l'une des LED des deux indicateurs de niveau de charge de l'accu signale le processus de charge.

6.13.2 Affichage d'une température trop élevée ou insuffisante

Si l'accu est trop chaud ou trop froid, cela est signalé par le clignotement de la LED verte de la station de charge. Les LED de l'accu indiquent alors l'état de charge de l'accu Li-Ion.



6.13.3 Affichage d'un accu défectueux

- ▶ Retirer l'accu de la station de charge lorsque la LED verte de l'indicateur d'état de la station de charge est allumée en continu et que toutes les LED de l'indicateur d'état de charge de cet accu sont éteintes.

Si les LED de l'indicateur de charge restent également éteintes après activation de l'indicateur de l'état de charge sur l'accu, cela signifie que l'accu est défectueux.

- ▶ Faire contrôler l'accu par le S.A.V. Hilti.

6.14 Utiliser l'aspirateur comme chariot de transport

1. Monter l'arceau de poussée conformément aux instructions de montage jointes.
2. Fixer la plaque adaptatrice conformément aux instructions de montage jointes.
3. Rabattre l'étrier de préhension du coffret en position verticale.
4. Pousser le coffret d'appareil Hilti souhaité avec la poignée au-dessus de l'étrier de préhension du coffret. S'assurer que l'inscription du coffret Hilti est lisible (pas à l'envers).
 - ▶ Les coffrets d'appareil Hilti sont protégés contre le glissement par les nervures et l'étrier de préhension du coffret.



La charge maximale est de 25 kg.

5. Empiler uniquement le nombre de coffrets permettant à l'étrier de préhension de coffret de toujours dépasser de l'ouverture de la poignée du coffret supérieur.

6.15 Fixer le DPC 20 (applications avec ponceuse DG 150)

1. Monter l'arceau de poussée conformément aux instructions de montage jointes.
2. Fixer la plaque adaptatrice conformément aux instructions de montage jointes.
3. Vérifier que l'étrier de préhension du coffret est encliqueté en position horizontale.
4. Placer le DPC 20 dans les renforcements. Vérifier que la prise est orientée vers l'avant.
5. Fixer le DPC 20 avec les élastiques tendeurs.

7 Nettoyage et entretien



AVERTISSEMENT

Danger d'électrocution ! Les travaux de nettoyage et d'entretien effectués avec fiche branchée à la prise peuvent entraîner de graves blessures ou brûlures.

- ▶ Toujours retirer la fiche de la prise avant tous travaux de nettoyage et d'entretien !



AVERTISSEMENT

Risque de blessures lorsque l'accu est inséré !

- ▶ Toujours retirer l'accu avant tous travaux de nettoyage et d'entretien !

Entretien de l'appareil

- Éliminer prudemment les saletés récalcitrantes.
- Nettoyer les ouïes d'aération avec précaution au moyen d'une brosse sèche.
- Nettoyer le boîtier uniquement avec un chiffon légèrement humidifié. Ne pas utiliser de nettoyants à base de silicone, ceci pourrait attaquer les pièces en plastique.

Entretien de l'accu Li-Ion

- Veiller à ce que l'accu soit toujours propre et exempt de traces de graisse et d'huile.
- Nettoyer le boîtier uniquement avec un chiffon légèrement humidifié. Ne pas utiliser de nettoyants à base de silicone, ceci pourrait attaquer les pièces en plastique.
- Éviter toute pénétration d'humidité.



Entretien

Lors de l'entretien et du nettoyage, l'appareil doit être manipulé de sorte qu'il n'en résulte aucun danger pour le personnel effectuant l'entretien ou toute autre personne.

- ▶ Utiliser une ventilation forcée filtrée.
- ▶ Porter des vêtements de protection.
- ▶ Nettoyer la zone concernée en veillant à ce qu'aucune substance dangereuse ne pollue l'environnement.
- ▶ Avant de retirer l'appareil de la zone polluée par des matières dangereuses, aspirer l'extérieur de l'appareil, l'essuyer jusqu'à ce qu'il soit propre ou l'emballer de façon étanche. Ce faisant, veiller à ce que la poussière dangereuse déposée ne se répande pas.
- ▶ Lors de travaux d'entretien et de réparation, toutes les pièces qui n'ont pas pu être nettoyées de manière satisfaisante, doivent être emballées dans des sacs étanches avant d'être éliminées conformément aux prescriptions en vigueur.
- ▶ Faire contrôler l'appareil du point de vue de la poussière au moins une fois par an, par le S.A.V. **Hilti** ou une personne compétente, pour vérifier notamment que le filtre n'est pas endommagé, que l'appareil est étanche à l'air et que les dispositifs de commande sont opérationnels.

Entretien

- Vérifier régulièrement qu'aucune pièce visible n'est endommagée et que les organes de commande sont parfaitement opérationnels.
- En cas d'endommagements et/ou de dysfonctionnements, ne pas utiliser l'appareil sans fil. Le faire immédiatement réparer par le S.A.V. **Hilti**.
- Après des travaux de nettoyage et d'entretien, vérifier si tous les équipements de protection sont bien en place et fonctionnent parfaitement.



Pour une utilisation en toute sécurité, utiliser uniquement des pièces de rechange et consommables d'origine. Vous trouverez les pièces de rechange, consommables et accessoires autorisés par Hilti convenant pour votre produit dans le centre **Hilti** ou sous : www.hilti.com

7.1 Nettoyage de filtre automatique



Pour le nettoyage de la cartouche filtrante, veiller à ne pas la cogner contre des objets durs et ne pas intervenir dessus avec des objets durs ou pointus. Ceci raccourcirait la durée d'utilisation de la cartouche filtrante.

La cartouche filtrante ne doit pas être nettoyée avec un nettoyeur haute pression. Ceci risquerait de déchirer le matériau du filtre.

La cartouche filtrante est une pièce d'usure.

- ▶ Remplacer la cartouche filtrante au moins deux fois par an.
- ▶ Remplacer plus fréquemment la cartouche filtrante en cas d'utilisation intensive.

7.2 Démontage de la cartouche filtrante 5

1. Débrancher de la prise la fiche d'alimentation de l'aspirateur et retirer les accus en place.
2. Ouvrir les brides de fermeture pour couvercle de filtre.
3. Ouvrir le couvercle du compartiment d'accu par les attaches de fermeture.
4. Retirer du compartiment à accus les accus éventuellement en place.
5. Tourner les deux vis de fermeture du couvercle du filtre vers la gauche à l'aide d'un tournevis.
6. Soulever le couvercle de filtre par la poignée du milieu jusqu'à ce qu'il s'encliquette.
7. Enlever prudemment la cartouche filtrante et l'éliminer conformément aux prescriptions légales.

7.3 Montage de la cartouche filtrante

1. Nettoyer les surfaces d'étanchéité avec un chiffon.
2. Insérer la nouvelle cartouche filtrante.
3. Fermer le couvercle de filtre en rabattant le dispositif d'arrêt du couvercle vers l'avant.
4. Tourner les deux vis de fermeture du couvercle du filtre vers la droite à l'aide d'un tournevis.
5. Remettre en place les accus éventuellement retirés.



6. Fermer le couvercle des accus et verrouiller l'attache de fermeture.

7.4 Contrôle du dispositif de surveillance de niveau

1. Pour assurer une bonne stabilité de l'aspirateur, utiliser les freins de roue.
2. Débrancher la fiche d'alimentation de la prise et/ou retirer l'accu.
3. Ouvrir les deux brides de fermeture.
4. Soulever la tête aspirante de la cuve de récupération de saletés et la poser sur un support plan.
5. Vérifier que les contacts d'arrêt ne sont pas encrassés et, si nécessaire, les nettoyer avec une brosse.
6. Vérifier que le joint d'étanchéité sur la tête aspirante n'est pas encrassé et le nettoyer le cas échéant avec un chiffon.
7. Mettre la tête aspirante en place sur la cuve de récupération de saletés et fermer les deux brides de fermeture.

8 Transport et stockage

8.1 Transport

Ne pas porter l'appareil à l'état plein.

Ne pas lever l'appareil au moyen d'un palan.

- ▶ Le cas échéant, enlever le Power Conditioner et retirer les outils détachés du dispositif de fixation d'accessoires.
- ▶ Vider l'appareil avant de le transporter à un autre endroit.
- ▶ Ne pas basculer l'appareil ni le transporter couché après avoir aspiré des liquides.
- ▶ Pour le transport, raccorder les deux extrémités de flexible ensemble à l'aide de l'adaptateur conique.

VC 20-UM-Y

VC 40-UM-Y



AVERTISSEMENT

Risque de blessures par des poussières nocives ! Il y a un risque que du matériau aspiré s'échappe par le raccord flexible.

- ▶ Pour le transport ou si l'aspirateur n'est pas utilisé, obturer le raccord d'admission avec le manchon d'obturation.

8.2 Stockage

- ▶ Déposer l'aspirateur dans un local sec, à l'abri de toute utilisation non autorisée.

8.3 Transport et stockage des appareils sur accu

Transport



ATTENTION

Mise en marche inopinée lors du transport !

- ▶ Toujours retirer les accus avant de transporter les produits !
- ▶ Retirer les accus.
- ▶ Ne jamais transporter les accus en vrac.
- ▶ Avant toute utilisation consécutive à un transport prolongé de l'appareil et des accus, toujours vérifier qu'ils ne sont pas endommagés.

Stockage



AVERTISSEMENT

Endommagement involontaire du fait d'accus défectueux ou de chute d'accu !

- ▶ Toujours retirer les accus avant de stocker les produits !
- ▶ Stocker l'appareil et les accus si possible au frais et au sec.
- ▶ Ne jamais stocker les accus exposés au soleil, sur des installations de chauffage ou derrière des vitres.
- ▶ Stocker l'appareil et les accus hors de portée des enfants et des personnes non autorisées.
- ▶ Avant toute utilisation consécutive à un stockage prolongé de l'appareil et des accus, toujours vérifier qu'ils ne sont pas endommagés.



9 Aide au dépannage

9.1 Aide en cas de défaillances lors de l'aspiration

En cas de défaillances non énumérées dans ce tableau ou auxquelles il n'est pas possible de remédier sans aide, contacter le S.A.V. Hilti.

Défaillance	Causes possibles	Solution
Puissance d'aspiration réduite ou nulle.	La cartouche filtrante est très encrassée.	▶ Si le nettoyage de filtre automatique est désactivé, l'activer et laisser l'aspirateur fonctionner pendant 30 secondes.
		▶ Laisser l'aspirateur tourner pendant 30 secondes avec le flexible maintenu fermé.
		▶ Rincer le filtre V 20/40 universel et le filtre VC 20/40 à l'aide d'un flexible d'eau.
		▶ Ne jamais tapoter le filtre contre un mur ou le sol, car cela risque de provoquer des micro-perforations qui laissent passer la poussière.
		▶ Démontez l'ancienne cartouche filtrante → Page 73 et monter une nouvelle cartouche filtrante → Page 73.
	Le sac à poussières est plein.	▶ Remplacer le sac à poussières.
	Le flexible d'aspiration ou le collecteur de poussières de l'outil électroportatif est bouché.	▶ Nettoyer le flexible d'aspiration et le collecteur de poussières.
Mauvais choix de filtre.		▶ Pour aspirer de l'eau, de la boue ou des saletés humides, utiliser un filtre VC 20/40 universel ou un filtre VC 20/40 performance.
		▶ Pour aspirer de grandes quantités de poussières minérales (p. ex. lors du meulage, rainurage ou pour aspirer des poussières fines), utiliser le filtre VC 20/40 performance.
	Le filtre est colmaté par des copeaux de bois.	▶ Pour des applications sur bois, toujours utiliser un sac à filtre à poussière.
	Un matériau aspiré spécial a trop rapidement bouché le filtre.	▶ Utiliser un filtre VC 20/40 performance ou un sac à filtre à poussière.
VC 20-UM-Y VC 40-UM-Y Signal d'avertissement acoustique (puissance d'aspiration réduite)	Le sac à poussières est plein.	▶ Remplacer le sac à poussières.
	La cartouche filtrante est très encrassée.	▶ Si le nettoyage de filtre automatique est désactivé, l'activer et laisser l'aspirateur fonctionner pendant 30 secondes.
	Le flexible d'aspiration ou le collecteur de poussières de l'outil électroportatif est bouché.	▶ Nettoyer le flexible d'aspiration et le collecteur de poussières.



Défaillance	Causes possibles	Solution
VC 20-UM-Y VC 40-UM-Y Signal d'avertissement acoustique (puissance d'aspiration réduite)	Réglage du diamètre du flexible dans une position erronée.	<ul style="list-style-type: none"> ▶ Régler le diamètre du flexible d'aspiration. ▶ Pour des applications avec un système de perçage, utiliser le diamètre de flexible de 15 mm.
La poussière est soufflée hors de l'appareil.	La cartouche filtrante n'est pas montée correctement.	▶ Remonter la cartouche filtrante.
	La cartouche filtrante est endommagée.	▶ Monter une nouvelle cartouche filtrante.
	Le joint du filtre est endommagé.	▶ Monter une nouvelle cartouche filtrante.
	Accumulation de poussières sur les surfaces d'étanchéité de la cuve et de la tête.	▶ Nettoyer les surfaces d'étanchéité avec un chiffon.
L'appareil ne se met pas en marche ou s'arrête après un bref démarrage.	Le détecteur du niveau de remplissage a réagi.	<ul style="list-style-type: none"> ▶ Nettoyer les sondes et l'environnement des sondes avec une brosse. ▶ Vider la cuve de récupération de saletés.
Le moteur ne fonctionne plus.	Le fusible de la prise a réagi.	<ul style="list-style-type: none"> ▶ Armer le fusible. ▶ S'il réagit à nouveau, rechercher l'origine de la surintensité.
	Cuve de récupération de saletés pleine.	▶ Arrêter l'appareil et vider la cuve de récupération de saletés.
L'appareil se met en marche et s'arrête de manière intempestive.	La décharge électrostatique n'est pas assurée, l'appareil est raccordé à une prise non mise à la terre.	<ul style="list-style-type: none"> ▶ Utiliser un flexible conducteur d'électricité. ▶ Raccorder l'appareil à une source de courant mise à la terre, utiliser un flexible antistatique.
Une décharge statique s'effectue par l'utilisateur.	La décharge électrostatique n'est pas assurée, l'appareil est raccordé à une prise non mise à la terre.	▶ Raccorder l'appareil à une source de courant mise à la terre, utiliser un flexible antistatique.
Le moteur ne marche pas en mode automatique.	L'appareil raccordé est défectueux ou n'est pas correctement branché.	▶ Vérifier le bon fonctionnement de l'appareil raccordé ou brancher fermement la fiche d'alimentation.
Le nettoyage automatique de la cartouche filtrante ne fonctionne pas.	Aucun flexible d'aspiration n'est raccordé.	▶ Raccorder le flexible d'aspiration.
	APFC - Interrupteur (LED) éteint.	▶ Appuyer sur l'interrupteur APFD.

9.2 Aide en cas de défaillances spécifiques à l'accu lors de l'aspiration

Défaillance	Causes possibles	Solution
La LED indiquant l'état sur la station de charge clignote.	Accu trop chaud ou trop froid.	▶ Laisser l'accu se réchauffer lentement à la température ambiante.
L'appareil ne fonctionne pas – aucune indication à LED.	Utilisation d'un accu inadéquat.	▶ Mettre en place un accu adéquat.
L'accu se vide plus rapidement que d'habitude.	L'état de l'accu n'est pas optimal.	▶ Remplacer l'accu.
L'accu n'est pas reconnu (pas d'indication à LED).	L'accu a été remplacé trop rapidement.	▶ Enlever l'accu et le remettre en place.



Défaillance	Causes possibles	Solution
L'appareil ne fonctionne pas - La LED sur la station de charge clignote.	La protection contre les surchauffes a réagi.	► Laisser refroidir l'appareil.
L'accu ne s'encliquette pas avec un « clic » audible.	Ergots d'encliquetage encrassés sur l'accu.	► Nettoyer les ergots d'encliquetage et laisser l'accu en position de travail.
Pas de commutation sur accu plein pour aspirateur.	Absence de contact.	► Enlever l'accu et le remettre en place.
	L'accu n'est pas reconnu.	► Retirer l'accu hors de l'appareil. ► Contacter le S.A.V. Hilti .
L'appareil s'arrête lors du retrait d'un accu, bien qu'un second accu soit encliqueté.	L'accu retiré était en cours d'utilisation.	► Arrêter puis remettre en marche l'appareil.

9.3 Aide en cas de défaillances en cours de charge de l'accu

Défaillance	Causes possibles	Solution
L'accu n'est pas reconnu (pas d'indication à LED).	L'accu a été remplacé trop rapidement.	► Enlever l'accu et le remettre en place.
L'accu ne s'encliquette pas avec un « clic » audible.	Ergots d'encliquetage encrassés sur l'accu.	► Nettoyer les ergots d'encliquetage et laisser l'accu en position de travail.
Important dégagement de chaleur dans l'appareil ou dans l'accu.	Défaut électrique.	► Arrêter immédiatement l'appareil, sortir l'accu et l'examiner, le laisser refroidir et contacter le S.A.V. Hilti .
La LED indiquant l'état sur la station de charge clignote.	Accu trop chaud ou trop froid.	► Laisser l'accu se réchauffer lentement à la température ambiante.

10 Recyclage



AVERTISSEMENT

Risque de blessures en cas d'élimination incorrecte ! Émanations possibles de gaz et de liquides nocives pour la santé.

- Ne pas envoyer ni expédier d'accus endommagés !
- Recouvrir les raccordements avec un matériau non conducteur pour éviter tout court-circuit.
- Éliminer les accus en veillant à ce qu'ils soient hors de la portée des enfants.
- Éliminer l'accu en le déposant auprès du **Hilti Store** local ou s'adresser à l'entreprise de collecte des déchets compétente.

Les produits **Hilti** sont fabriqués pour une grande partie en matériaux recyclables. Le recyclage présuppose un tri adéquat des matériaux. **Hilti** reprend les appareils usagés dans de nombreux pays en vue de leur recyclage. Consulter le service clients **Hilti** ou un conseiller commercial.

Conformément à la directive européenne concernant les appareils électriques et électroniques anciens et sa transposition au niveau national, les appareils électriques usagés doivent être collectés séparément et recyclés de manière non polluante.



- Ne pas jeter les appareils électriques dans les ordures ménagères !

Boues de forage

En raison de la protection de l'environnement, les boues de forage ne doivent pas être versées dans les cours d'eau ou les canalisations sans prétraitement approprié.

- Veuillez vous renseigner auprès de votre administration locale sur les directives en vigueur en la matière.

Nous recommandons le prétraitement suivant :

- Collecter les boues de forage (par exemple au moyen d'un aspirateur de déchets liquides).



- ▶ Faire décanter les boues de forage et éliminer la partie sèche sur une décharge industrielle (le procédé peut être accéléré par des agents floculants).
- ▶ Avant de déverser l'eau résiduelle (basique, pH > 7) dans les canalisations, il convient de la neutraliser en ajoutant un neutralisant acide ou en la diluant avec beaucoup d'eau.

Poussière de forage

- ▶ La poussière de forage accumulée doit être éliminée conformément aux réglementations nationales existantes en vigueur.

11 Garantie constructeur

- ▶ En cas de questions sur les conditions de garantie, veuillez vous adresser à votre partenaire **Hilti** local.

Manual de instrucciones original**1 Información sobre el manual de instrucciones****1.1 Acerca de este manual de instrucciones**

- Lea detenidamente este manual de instrucciones antes de la puesta en servicio. Ello es imprescindible para un trabajo seguro y un manejo sin problemas.
- Observe las indicaciones y advertencias de seguridad en este manual de instrucciones y en el producto.
- Conserve este manual de instrucciones siempre junto con el producto y entregue el producto a otras personas siempre acompañado de este manual de instrucciones.

1.2 Explicación de símbolos**1.2.1 Avisos**

Las advertencias de seguridad advierten de peligros derivados del manejo del producto. Se utilizan las siguientes palabras de peligro:

 PELIGRO**PELIGRO !**

- ▶ Término utilizado para un peligro inminente que puede ocasionar lesiones graves o incluso la muerte.

 ADVERTENCIA**ADVERTENCIA !**





- ▶ Término utilizado para un posible peligro que puede ocasionar lesiones graves o incluso la muerte.

 PRECAUCIÓN**PRECAUCIÓN !**

- ▶ Término utilizado para una posible situación peligrosa que puede ocasionar lesiones o daños materiales.

1.2.2 Símbolos en la documentación

En nuestra documentación se utilizan los siguientes símbolos:

	Leer el manual de instrucciones antes del uso
	Indicaciones de uso y demás información de interés
	Manejo con materiales reutilizables
	No tire las herramientas eléctricas y las baterías junto con los desperdicios domésticos

1.2.3 Símbolos en las figuras

En nuestras figuras se utilizan los siguientes símbolos:



2	Estos números hacen referencia a la figura correspondiente incluida al principio de este manual
3	La numeración describe el orden de los pasos de trabajo en la imagen y puede ser diferente de los pasos descritos en el texto
11	Los números de posición se utilizan en la figura Vista general y los números de la leyenda están explicados en el apartado Vista general del producto
	Preste especial atención a este símbolo cuando utilice el producto.
	Transferencia de datos inalámbrica

1.2.4 Símbolos adicionales

En el producto se utilizan los siguientes símbolos:

	Prohibido transportar con grúa
--	--------------------------------

1.3 En la herramienta

VC 20-UM-Y
VC 40-UM-Y



ADVERTENCIA: Esta herramienta contiene polvos nocivos para la salud. El vaciado de la misma y la retirada de la bolsa para polvo, así como los trabajos de mantenimiento necesarios, solo podrán ser ejecutados por personal especializado provisto del equipo de seguridad personal adecuado. No conecte la herramienta antes de instalar completamente el sistema de filtro y verificar el funcionamiento del regulador del caudal volumétrico.

1.4 Información del producto

Los productos han sido diseñados para usuarios profesionales y solo personal autorizado y debidamente formado puede utilizarlos y llevar a cabo su mantenimiento y conservación. Este personal debe estar especialmente instruido en lo referente a los riesgos de uso. La utilización del producto y sus dispositivos auxiliares puede conllevar riesgos para el usuario en caso de manejarse de forma inadecuada por personal no cualificado o utilizarse para usos diferentes a los que están destinados.

La denominación del modelo y el número de serie están indicados en la placa de identificación.

- ▶ Escriba el número de serie en la siguiente tabla. Necesitará los datos del producto para realizar consultas a nuestros representantes o al Departamento de Servicio Técnico.

Datos del producto

Aspirador en seco y húmedo	VC 20-U-Y VC 20-UM-Y VC 40-U-Y VC 40-UM-Y
Generación	01
N.º de serie.	

1.5 Declaración de conformidad

Bajo nuestra exclusiva responsabilidad, declaramos que el producto aquí descrito cumple con las directivas y normas vigentes. Encontrará una reproducción de la declaración de conformidad al final de esta documentación.

La documentación técnica se encuentra depositada aquí:

Hilti Entwicklungsgesellschaft mbH | Zulassung Geräte | Hiltistraße 6 | 86916 Kaufering, DE



2 Seguridad

2.1 Indicaciones generales de seguridad

Además de las indicaciones de seguridad que aparecen en los distintos apartados de este manual de instrucciones, también es imprescindible cumplir las siguientes disposiciones:

- ▶ **Lea todas las indicaciones de seguridad antes de su utilización.** Su inobservancia puede provocar una descarga eléctrica, un incendio o lesiones graves.
- ▶ Cuando vaya a utilizar el producto junto con una herramienta eléctrica, lea antes el manual de instrucciones de la herramienta eléctrica y siga todas las indicaciones.
- ▶ No está permitido efectuar manipulaciones o modificaciones en la herramienta.
- ▶ Utilice la herramienta adecuada. No utilice la herramienta para fines no previstos, sino únicamente de forma reglamentaria y en perfecto estado.
- ▶ Antes de trabajar con la herramienta, infórmese sobre su manejo, los posibles peligros relacionados con los materiales y el reciclaje seguro del material aspirado.
- ▶ Observe las condiciones ambientales. No utilice la herramienta en lugares donde existe peligro de incendio o explosión.
- ▶ Esta herramienta no debe ser utilizada por personas (incluidos niños) con capacidades físicas, sensoriales o mentales reducidas o con falta de experiencia y conocimientos.
- ▶ Debe supervisarse a los niños para evitar que jueguen con la herramienta.
- ▶ Las herramientas que no se utilicen deben almacenarse de manera segura. Las herramientas que no se utilicen deben conservarse fuera del alcance de los niños, en un lugar seco, alto y cerrado.

2.2 Seguridad de las personas

- ▶ Permanezca atento, preste atención durante el trabajo y utilice el producto con prudencia. No utilice el aspirador si está cansado o se encuentra bajo los efectos de drogas, alcohol o medicamentos. Un momento de descuido mientras se está utilizando la herramienta puede provocar lesiones graves.
- ▶ El usuario y las personas que se encuentren en las inmediaciones de la zona durante el uso y el mantenimiento de la herramienta deberán llevar gafas protectoras adecuadas, casco de seguridad, protección para los oídos, guantes de protección, calzado de seguridad y una mascarilla ligera.
- ▶ Accione los frenos de las ruedas para que el aspirador se mantenga seguro. Si los frenos de las ruedas no están accionados, el aspirador puede moverse de forma descontrolada.
- ▶ Siempre que sea posible utilizar equipos de aspiración o captación de polvo, asegúrese de que están conectados y de que se utilizan correctamente.

2.3 Manipulación y utilización segura de la herramienta

- ▶ No deje la herramienta sin vigilancia.
- ▶ Active la limpieza del filtro cuando esté aspirando polvos peligrosos, especialmente durante la utilización con herramientas eléctricas que generen polvo.
- ▶ Proteja la herramienta frente a las heladas.
- ▶ Limpie con regularidad el dispositivo limitador del nivel de agua con un cepillo como se indica en las instrucciones y reviselo en busca de desperfectos.
- ▶ Al colocar el cabezal de aspiración, asegúrese de no engancharse y de no dañar el cable de red.
- ▶ Compruebe que la herramienta y los accesorios no presentan daños. Antes de continuar utilizando la herramienta, compruebe con detenimiento los dispositivos de seguridad y las piezas ligeramente dañadas para asegurarse de que funcionan correctamente y según las prescripciones correspondientes. Compruebe que los componentes móviles funcionen correctamente y no estén atascados, y que las piezas no estén dañadas. Para garantizar un funcionamiento adecuado de la herramienta, las piezas deben estar correctamente montadas y cumplir todas las condiciones necesarias.
- ▶ Procure que la herramienta sea reparada únicamente por profesional cualificado y que se utilicen exclusivamente piezas de repuesto originales.
- ▶ Durante el trabajo, retire siempre hacia la zona de detrás de la herramienta el cable eléctrico, el alargador y la manguera de aspiración.
- ▶ Desenchufe siempre la herramienta de la toma de corriente cuando no se esté utilizando (durante las pausas de trabajo), antes de realizar labores de limpieza y mantenimiento y cuando realice un cambio de filtro. Extraiga también las baterías insertadas. Esto evita el riesgo de conexión accidental de la herramienta.
- ▶ No tire del cable de red para cambiar el aspirador de posición de trabajo. No desplace el aspirador sobre el cable de red.



- ▶ No desplace la herramienta con una grúa.

VC 20-UM-Y

VC 40-UM-Y

- ▶ Durante el transporte y cuando no esté utilizando la herramienta, cierre la pieza de empalme de entrada con el manguito de cierre.

2.4 Seguridad eléctrica

- ▶ El enchufe del aparato debe ser el adecuado para la toma de corriente utilizada. No se deberá modificar el enchufe en forma alguna. No utilice enchufes adaptadores para las herramientas con puesta a tierra. Los enchufes sin modificar adecuados a las respectivas tomas de corriente reducen el riesgo de descarga eléctrica.
- ▶ Inserte el enchufe en una toma de corriente adecuada equipada con toma de tierra, que haya sido instalada conforme a todas las normativas locales. Si desea cerciorarse sobre la correcta puesta a tierra de la toma de corriente, encargue dicha tarea a personal técnico cualificado.
- ▶ Evite el contacto corporal con superficies que tengan puesta a tierra, como pueden ser tubos, calefacciones, cocinas y frigoríficos. El riesgo a quedar expuesto a una descarga eléctrica es mayor si su cuerpo tiene contacto con tierra.
- ▶ No exponga las herramientas eléctricas a la lluvia y evite que penetren líquidos en su interior.
- ▶ Asegúrese de que el cable de red no se encuentre en un charco.
- ▶ Compruebe con regularidad el cable de conexión de la herramienta y, en caso de que presentara daños, encargue su sustitución al Departamento de Servicio Técnico de **Hilti**. Inspeccione regularmente los alargadores y sustitúyalos en caso de que estuvieran dañados.
- ▶ Si se dañan el cable de red o el alargador durante el trabajo, evite tocarlos. Extraiga el enchufe de red de la toma de corriente.
- ▶ El cable de conexión a la red solo se debe reemplazar por uno del tipo señalado en el manual de instrucciones.
- ▶ No utilice el cable de red para transportar o colgar la herramienta ni tire de él para extraer el enchufe de la toma de corriente. Mantenga el cable de red alejado de fuentes de calor, aceite, aristas afiladas o piezas móviles de la herramienta.
- ▶ Cuando trabaje al aire libre con una herramienta eléctrica, utilice exclusivamente un alargador adecuado para exteriores. La utilización de un alargador adecuado para su uso en exteriores reduce el riesgo de una descarga eléctrica.
- ▶ Si se produce un corte de suministro, desconecte la herramienta y extraiga el enchufe.
- ▶ Utilice el enchufe de la herramienta solo para los fines que se indican en el manual de instrucciones.
- ▶ No utilice nunca una herramienta sucia o mojada. El polvo adherido en la superficie de la herramienta, sobre todo el de los materiales conductivos, o la humedad pueden provocar descargas eléctricas en condiciones desfavorables. Por lo tanto, lleve con regularidad a revisar al Servicio Técnico de **Hilti** la herramienta sucia, sobre todo si se ha usado con frecuencia para trabajar con materiales conductivos.
- ▶ Cuando no pueda evitarse el uso de la herramienta en un entorno húmedo, utilice un interruptor de corriente de defecto.

2.5 Lugar de trabajo

- ▶ Procure que haya una buena iluminación en la zona de trabajo.
- ▶ Procure una buena ventilación del lugar de trabajo. Los lugares de trabajo mal ventilados pueden resultar nocivos para la salud debido a la carga de polvo.
- ▶ Mantenga ordenada la zona de trabajo. Mantenga el entorno de trabajo despejado de objetos que puedan ocasionarle lesiones.
- ▶ No utilice la herramienta eléctrica en un entorno con peligro de explosión, en el que se encuentren combustibles líquidos, gases o material en polvo. Las herramientas eléctricas producen chispas que pueden llegar a inflamar los materiales en polvo o vapores.
- ▶ Tenga especial cuidado al trabajar sobre escaleras.

2.6 Sustancias aspiradas

- ▶ No aspire polvo peligroso para la salud, inflamable o explosivo (polvo de magnesio-aluminio, entre otros). No se deben aspirar materiales que estén a más de 60 °C (p. ej., cigarrillos encendidos, cenizas calientes).
- ▶ No se deben aspirar líquidos inflamables, explosivos o agresivos (refrigerantes, lubricantes, gasolina, disolvente, ácidos [pH < 5], lejías [pH > 12,5], etc.).



- ▶ No aspire objetos que puedan ocasionar daños a través del saco de polvo (p. ej., agujas o elementos afilados).
- ▶ En caso de escape de espuma o líquidos, apague la herramienta inmediatamente.
- ▶ Póngase guantes de protección para aspirar sustancias calientes, de como máximo 60 °C.
- ▶ Utilice siempre prendas protectoras al trabajar con lodo mineral de perforación y evite el contacto con la piel (pH > 9, corrosivo).
- ▶ Evite el contacto con líquidos básicos o ácidos. En caso de contacto accidental, enjuague el área afectada con abundante agua. En caso de contacto con los ojos, aclárelos con agua abundante y consulte de inmediato a su médico.

VC 20-UM-Y
VC 40-UM-Y

- ▶ La herramienta de la clase de polvo M está indicada para la aspiración y absorción de polvo seco no inflamable, virutas de madera y polvos peligrosos con valores límite de exposición $\geq 0,1 \text{ mg/m}^3$. **En función de la peligrosidad del polvo que se desee absorber o aspirar, la herramienta debe equiparse con los filtros apropiados.**

2.7 Manipulación y utilización segura de las herramientas alimentadas por batería

- ▶ Tenga en cuenta las directivas especiales en materia de transporte, almacenamiento y manejo de las baterías de Ion-Litio.
- ▶ Antes de insertar la batería, asegúrese de que la herramienta está desconectada.
- ▶ Mantenga las baterías alejadas de altas temperaturas, radiación solar directa y fuego.
- ▶ Las baterías no se deben destruir, comprimir, calentar por encima de 80 °C (176 °F) o quemar.
- ▶ Las baterías dañadas no se pueden reutilizar ni cargar.
- ▶ Si al tocar la batería detecta que está muy caliente, puede deberse a una avería en la misma. Coloque la herramienta en un lugar visible, no inflamable y alejado de materiales inflamables, y deje que se enfríe. Póngase en contacto con el Servicio Técnico de **Hilti** una vez que la batería se haya enfriado.

3 Descripción

3.1 Vista general del producto

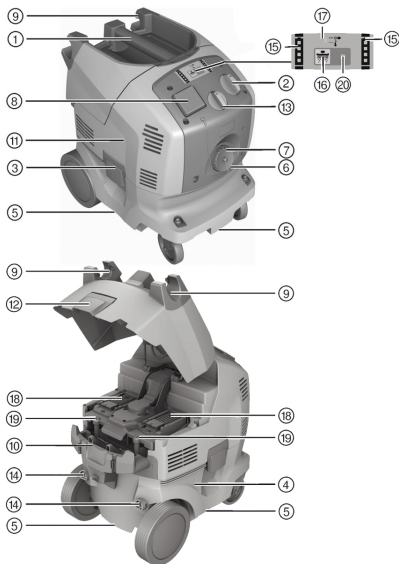

- ① Empuñadura
- ② Interruptor de la herramienta
- ③ Pinza de cierre
- ④ Depósito de suciedad
- ⑤ Cavidades de agarre
- ⑥ Pieza de empalme de entrada de la manguera
- ⑦ Tapa para la pieza de empalme de entrada (VC 20-UM-Y O VC 40-UM-Y)
- ⑧ Toma de corriente de la herramienta
- ⑨ Soporte para la manguera
- ⑩ Enrollacables
- ⑪ Cabezal de aspiración
- ⑫ Pinzas de cierre para la tapa de la batería
- ⑬ Ajuste del diámetro de la manguera (VC 20-UM-Y O VC 40-UM-Y)
- ⑭ Taladros de fijación para manillar
- ⑮ Indicador del estado de carga
- ⑯ Tecla de encendido/apagado de la limpieza de filtro
- ⑰ Indicador de estado de la estación de carga
- ⑱ Compartimento de la batería
- ⑲ Taponos roscados para la tapa del filtro
- ⑳ Indicador de estado de la limpieza de filtro automática



3.2 Uso conforme a las prescripciones

Los productos descritos aquí son aspiradores industriales universales destinados a usos profesionales. Resultan adecuados para aplicaciones en seco y en húmedo.

El producto se puede usar tanto conectado a la red como sin conexión, usando baterías **Hilti** de Ion-Litio de 36 V. Conectada a la red, la herramienta se puede usar al mismo tiempo como estación de carga universal para cualquier batería **Hilti** de Ion-Litio (14 V/22 V/36 V).

Mediante la utilización de una placa adaptadora y un manillar (accesorios), el aspirador se puede emplear como carro para transportar hasta tres maletines de herramientas **Hilti**.

- ▶ Para este producto utilice únicamente las baterías de Ion-Litio de **Hilti** de la serie B 36.
- ▶ Antes de trabajar con el producto, infórmese sobre su manejo, los peligros relacionados con los materiales y el reciclaje seguro del material.
- ▶ No utilice el producto con la marcha continua fija en instalaciones automáticas o semiautomáticas.
- ▶ Para evitar efectos electrostáticos, utilice una manguera de aspiración antiestática.

Este producto está destinado a uso industrial y es apropiado para las siguientes aplicaciones:

- aspiración de grandes cantidades de polvo con amoladoras de diamante, amoladoras tronzadoras, martillos perforadores y coronas perforadoras en seco de **Hilti**;
- aspiración de lodo mineral de perforación con coronas perforadoras de diamante de **Hilti** o sierras de diamante de **Hilti** y material de aspiración líquido con una temperatura inferior a 60 °C (140 °F);
- aspiración de aceite y sustancias líquidas con una temperatura inferior a 60 °C (140 °F);
- limpieza en seco y en húmedo de paredes y suelos.

VC 20-UM-Y

VC 40-UM-Y

- aspiración de polvo seco no inflamable, líquidos, virutas de madera y polvos peligrosos con valores límite de exposición $\geq 0,1 \text{ mg/m}^3$ (clase de polvo M).



Al aspirar polvo con valores límite de exposición deberá haber una tasa de intercambio de aire suficiente en la habitación si el aire de salida de la herramienta vuelve a la habitación.

Las sustancias peligrosas para la salud conforme a IEC 60335-2-69 (clase M) solo deben absorberse con el aspirador adecuado. Está prohibida la absorción de cualquier otra sustancia peligrosa para la salud.

Está prohibida la absorción de aceite y sustancias líquidas a una temperatura igual o superior a 60 °C (140 °F).

VC 20-U-Y

VC 40-U-Y



ADVERTENCIA

Peligro para la salud Los modelos VC 20-U-Y y VC 40-U-Y no son adecuados para aspirar polvos nocivos para la salud.

- ▶ No aspire ninguna clase de polvo nocivo para la salud con los modelos VC 20-U-Y o VC 40-U-Y.

3.3 Posibles usos indebidos

- El aspirador industrial no se debe utilizar en posición horizontal.
- El aspirador industrial no debe utilizarse para aspirar materiales explosivos, para sustancias incandescentes, en llamas o inflamables ni para polvos agresivos (por ejemplo, el polvo de magnesio-aluminio) (excepción: virutas de madera).
- El aspirador industrial no debe utilizarse para absorber líquidos inflamables (por ejemplo, gasolina, disolventes, ácidos, refrigerantes, lubricantes, etc.).
- No deben tratarse materiales nocivos para la salud (p. ej., amianto).
- Está prohibido utilizar este producto con personas o animales.
- Está prohibido utilizar la herramienta bajo el agua.
- El aspirador no debe utilizarse como escalera.

3.4 Suministro



Aspirador en seco y húmedo incluidos elemento de filtro, manguera de aspiración completa con conexión (electroconductor), manguito de la manguera y adaptador cónico, saco para polvo de plástico PE VC 20/40, manual de instrucciones.

Encontrará otros productos del sistema autorizados para su producto en su **Hilti Store** o en Internet, en: **www.hilti.group**

3.5 Ajuste del diámetro de la manguera

VC 20-UM-Y
VC 40-UM-Y

Para que la señal de aviso acústica se active correctamente, en el ajuste del diámetro de la manguera se debe introducir el diámetro de la manguera de aspiración utilizada.

3.6 Señal de aviso acústica

VC 20-UM-Y
VC 40-UM-Y

Si la velocidad del aire cae por debajo de 20 m/s en la manguera de aspiración, la herramienta emite una señal de aviso acústica por motivos de seguridad.

3.7 Limpieza automática del filtro

El aspirador dispone de una función de limpieza automática del filtro a fin de mantener el elemento de filtro lo más limpio posible de polvo adherido.

La limpieza del filtro se puede desconectar pulsando la tecla de encendido/apagado de la limpieza automática del filtro y volverse a conectar pulsándola de nuevo.

Estado	Significado
LED encendido.	La limpieza del filtro está activada.
LED apagado.	La limpieza del filtro está desactivada.

Cada vez que se arranca el aspirador, la limpieza del filtro se conecta de forma automática.

El elemento de filtro se limpiará de forma automática mediante un chorro de aire (ruido pulsátil).

i Durante las aplicaciones de sistemas (en especial al lijar, cortar y ranurar) o al aspirar grandes cantidades de polvo, la limpieza del filtro debe estar activada para permitir un rendimiento de aspiración elevado durante periodos prolongados.

La limpieza del filtro solo funciona si está conectada la manguera de aspiración.

3.8 Accesorios

Accesorios y formas de utilización

Accesorios	Tipo de aplicación
Saco para polvo de plástico PE VC 20 (203854)	Aplicaciones minerales, en húmedo y en seco
Saco para polvo de plástico PE VC 40 (203852)	Aplicaciones minerales, en húmedo y en seco
Bolsa con filtro para el polvo VC 20 (2121560)	Aplicaciones en madera y minerales
Bolsa con filtro para el polvo VC 40 (2121562)	Aplicaciones en madera y minerales
Filtro VC 20/40 seco (2121386)	Seco
Filtro VC 20/40 universal (2121387)	Universal, húmedo y seco
Filtro VC 20/40 performance (436058)	Aplicaciones intensivas, húmedo y seco
Manguera de aspiración 27 x 3,5 m AS	Húmedo y seco
Manguera de aspiración de 36 mm	Principalmente húmedo, sin aplicaciones para polvo
Manguera de aspiración 36 x 5 m AS	Húmedo y seco



- Utilice en todo caso un saco para polvo de plástico o una bolsa con filtro para el polvo.

3.9 Indicador del estado de carga de las baterías Li-Ion durante el proceso de carga

Estado	Significado
4 LED encendidos.	Estado de carga: 100 %
3 LED están encendidos y 1 LED parpadea.	Estado de carga: 75 % a 100 %
2 LED están encendidos y 1 LED parpadea.	Estado de carga: 50 % a 75 %
1 LED está encendido y 1 LED parpadea.	Estado de carga: 25 % a 50 %
1 LED parpadea.	Estado de carga: < 25 %

4 Datos técnicos

4.1 Tensión nominal



Si se utiliza con un generador o transformador, la potencia útil debe ser al menos el doble de la potencia nominal indicada en la placa de identificación de la herramienta. La tensión de servicio del transformador o del generador debe encontrarse en todo momento entre un +5 % y un -15 % de la tensión nominal de la herramienta.

Tensión nominal	220-240 V	220-240 V (CH)	220-240 V (GB)	240 V (NZ)	36 V
Potencia nominal	1200 W	1200 W	1200 W	1200 W	750 W
Potencia de conexión de la toma de corriente integrada en la herramienta para herramientas eléctricas (si existe)	2000 W	700 W	1400 W	800 W	
Cable de conexión de red (modelo)	H07 RN-F 3G 1,5 mm ²	H07 RN-F 3G 1,5 mm ²	H07 RN-F 3G 1,5 mm ²	H07 RN-F 3G 1,5 mm ²	

4.2 Flujo volumétrico máximo y presión negativa máxima

		VC 20-U-Y	VC 40-U-Y	VC 20-UM-Y	VC 40-UM-Y
Flujo volumétrico máximo (aire)	Alimentación por batería	57 ℓ/s	57 ℓ/s	/	/
	Alimentación por red (230 V)	74 ℓ/s	74 ℓ/s	/	/
Flujo volumétrico máximo (aire)	Alimentación por red (230 V)	/	/	151 m ³ /h	151 m ³ /h
	Alimentación por batería	/	/	106 m ³ /h	106 m ³ /h
Presión negativa máxima	Alimentación por red (230 V)	23 kPa	23 kPa	/	/
	Alimentación por batería	16,6 kPa	16,6 kPa	/	/
Presión negativa máxima	Alimentación por red (230 V)	/	/	24,4 kPa	24,4 kPa
	Alimentación por batería	/	/	15,6 kPa	15,6 kPa



4.3 Aspirador en seco y húmedo

	VC 20	VC 40
Frecuencia de red	50 Hz ... 60 Hz	50 Hz ... 60 Hz
Peso según el procedimiento EPTA 01/2003	15,3 kg	16,9 kg
Peso de la manguera de aspiración	1,3 kg	1,3 kg
Medida	530 mm x 380 mm x 550 mm	530 mm x 380 mm x 670 mm
Cable de alimentación eléctrica	5 m	5 m
Capacidad del depósito	21 ℓ	36 ℓ
Volumen utilizado de polvo	23 kg	40 kg
Volumen utilizado de agua	13,5 ℓ	25 ℓ
Diámetro de la manguera (en el extremo del aspirador)	36 mm	36 mm
Temperatura de servicio	-10 °C ... 40 °C En aplicaciones en seco	-10 °C ... 40 °C En aplicaciones en seco
Limpieza automática del filtro	15 s	15 s
Clase de protección	I	I
Tipo de protección	IP X4	IP X4

4.4 Información sobre la emisión de ruidos y vibraciones; medición según EN 60335-2-69

Los siguientes datos son válidos para todos los aspiradores industriales VC 20 y VC 40.

Nivel de presión acústica de emisiones (L_{pA})	71 dB(A)
Incertidumbre del nivel de intensidad acústica (K_{pA})	2,5 dB(A)
Valor de emisión de vibraciones	< 2,5 m/s ²
Incertidumbre (K)	Se tiene en cuenta en el valor de emisiones de vibración

4.5 Estación de carga

Potencia de salida	365 W
Tensión de salida	7,2 V ... 36 V
Mando	Control de carga electrónico y mando por microcontrolador
Refrigeración	Refrigeración activa

5 Puesta en servicio

PRECAUCIÓN

Riesgo de lesiones causadas por movimientos descontrolados. Si los frenos de las ruedas no están accionados, el aspirador puede moverse de forma descontrolada.

- ▶ Accione los frenos de las ruedas para que el aspirador se mantenga seguro.

5.1 Primera puesta en servicio

1. Abra las dos pinzas de cierre.
2. Separe el cabezal de aspiración del depósito de suciedad.
3. Extraiga los accesorios del depósito de suciedad y del envoltorio.



- Coloque el saco para polvo adecuado, tal y como se indica en las instrucciones.



Para aspirar polvo con valores límite de exposición $\geq 0,1 \text{ mg/m}^3$ se debe utilizar el modelo de clase M: Saco para polvo de plástico para polvo mineral o bolsa con filtro para el polvo para virutas de madera.

Para aspirar polvo no peligroso: Saco para polvo de plástico.

- Coloque el cabezal de aspiración en el depósito de suciedad y cierre las dos pinzas de cierre.
- Asegúrese de que el cabezal de aspiración está montado correctamente y de que está bloqueado.
- Conecte la manguera de aspiración a la herramienta.

5.2 Colocación de la bolsa con filtro para el polvo para la aspiración de virutas de madera

- Abra las dos pinzas de cierre.
- Separe el cabezal de aspiración del depósito de suciedad.
- Enganche la brida de la bolsa para el polvo en el receptáculo previsto en el depósito.
- Coloque el cabezal de aspiración en el depósito de suciedad.
- Cierre las dos pinzas de cierre.
- Asegúrese de que el cabezal de aspiración está montado correctamente y de que está bloqueado.
- Conecte la manguera de aspiración a la herramienta.

5.3 Colocación de un saco para polvo de plástico

- Abra las dos pinzas de cierre.
- Separe el cabezal de aspiración del depósito de suciedad.
- Sujete en el depósito de suciedad un nuevo saco para polvo de plástico (consulte las instrucciones impresas en el saco).
- Coloque el cabezal de aspiración en el depósito de suciedad y cierre las dos pinzas de cierre.

5.4 Carga de la batería

- ▶ Cargue la batería conforme a la información recogida en el manual de instrucciones del cargador.

5.5 Colocación de la batería

- Abra la tapa de la batería.



PRECAUCIÓN

Peligro eléctrico. La suciedad en los contactos puede provocar un cortocircuito.

- ▶ Antes de insertar la batería, asegúrese de que no haya cuerpos extraños en los contactos de la batería y de la herramienta.



PRECAUCIÓN

Riesgo de lesiones. Si la batería no está correctamente insertada, podría desprenderse.

- ▶ Compruebe que la batería esté bien insertada en la herramienta para evitar que se desprenda y provoque lesiones a usted o a terceros.
- Introduzca la batería en el producto empujando desde atrás hasta que oiga un doble clic que le indica que está encajada en el tope.
 - Compruebe que la batería está bien colocada.

6 Manejo



PELIGRO

Peligro por corriente eléctrica. Si el aspirador no se conecta como es debido puede provocar lesiones graves e incluso la muerte.

- ▶ Conecte el aspirador únicamente a tomas de corriente debidamente conectadas a tierra.



**ADVERTENCIA**

Riesgo de lesiones. Si se daña el sistema de filtración pueden producirse fugas de polvo dañino para la salud.

- ▶ En caso de emergencia (p. ej., si se rompe el filtro), desconecte el aspirador, extraiga el enchufe de red de la toma de corriente o retire las baterías del compartimento de la batería y antes de volver a utilizar el aspirador, solicite a una persona especializada que lo compruebe.

**PRECAUCIÓN**

Riesgo de lesiones causadas por movimientos descontrolados. Si los frenos de las ruedas no están accionados, el aspirador puede moverse de forma descontrolada.

- ▶ Accione los frenos de las ruedas para que el aspirador se mantenga seguro.

6.1 Uso de los aspiradores de clase M

VC 20-UM-Y

VC 40-UM-Y

**PELIGRO**

Riesgo de lesiones. En los aspiradores de las clases L, M y H, el aspirador contiene polvo peligroso para la salud.

- ▶ Los procesos de vaciado y mantenimiento, incluida la retirada de la bolsa colectora de polvo, los debe llevar a cabo únicamente personal especializado. Utilice el equipo de seguridad adecuado.
- ▶ Antes de retirar el aspirador de una zona con materiales peligrosos, aspire la parte exterior del aspirador, límpielo o empaquétele. Puesto que todas las piezas de la herramienta deben considerarse como sucias al salir de una zona peligrosa, adopte las medidas adecuadas para evitar una dispersión del polvo.
- ▶ Nunca utilice el aspirador sin el sistema de filtración completo.

6.2 Ajuste del diámetro de la manguera

VC 20-UM-Y

VC 40-UM-Y

1. Para absorber o aspirar polvo seco no inflamable con valores de exposición límite y virutas de madera, ajuste el diámetro de la manguera de aspiración en la posición del interruptor para el ajuste del diámetro de la manguera → página 84.
2. Si utiliza el aspirador con un sistema de taladro hueco de **Hilti**, cambie al diámetro más pequeño de manguera.

6.3 Alimentación por red sin uso de la toma de corriente de la herramienta

1. Antes de conectar el enchufe, asegúrese de que el interruptor de la herramienta esté en «OFF».
2. Conecte el enchufe del aspirador a la toma de corriente.
3. Gire el interruptor de la herramienta hasta la posición «ON».

6.4 Alimentación por red con uso de la toma de corriente de la herramienta

La toma de corriente del aspirador sirve exclusivamente para la conexión directa de herramientas eléctricas al aspirador.

Al utilizar herramientas eléctricas conectadas a la toma de corriente del aspirador, deben observarse las indicaciones de seguridad de los manuales de instrucciones de dichas herramientas.

1. Desconecte el enchufe del aspirador de la toma de corriente.
2. Asegúrese de que la potencia absorbida máxima de la herramienta eléctrica que va a conectar sea inferior a la potencia máxima admisible de la toma de corriente del aspirador; véase el apartado «Datos técnicos» y la indicación impresa en la toma de corriente del aspirador.
3. Asegúrese de que la herramienta eléctrica esté apagada antes de conectar el enchufe de la herramienta eléctrica.
4. Inserte el enchufe de la herramienta eléctrica en la toma de corriente del aspirador.
5. Conecte el enchufe del aspirador a la toma de corriente.
6. Gire el interruptor de la herramienta hasta la posición «AUTO».



7. Conecte la herramienta eléctrica.

Tras desconectar la herramienta eléctrica, el aspirador seguirá funcionando unos instantes a fin de aspirar el polvo residual que se encuentra en la manguera de aspiración.

6.5 Alimentación por batería sin uso de la toma de corriente de la herramienta

El aspirador funciona tanto con una como con dos baterías insertadas. Con una batería recargable se dispone únicamente de la mitad del tiempo de funcionamiento.

1. Introduzca al menos una batería Hilti 36V Li-Ion en un compartimento de la batería.
2. Gire el interruptor de la herramienta hasta la posición «ON».
 - ▶ Durante el funcionamiento, el estado de carga se indica mediante el indicador de carga de la herramienta.

6.6 Aspiración de polvo seco

Antes de aspirar polvo seco y, en especial, polvo mineral, se debe comprobar siempre que en el depósito se encuentre el saco para polvo adecuado. De esta forma será muy sencillo proceder a limpiar y evacuar el material aspirado.

PRECAUCIÓN

Riesgo de lesiones debido a polvos peligrosos para la salud. Si no se utiliza un elemento de filtro se pueden producir fugas de material aspirado peligroso.

- ▶ Utilice el aspirador con el elemento filtrante insertado.
- ▶ Asegúrese de que el elemento de filtro esté seco y de que esté colocado el saco para polvo adecuado.

6.7 Cambio de la bolsa con filtro para el polvo

PELIGRO

Riesgo de lesiones. Los objetos punzantes podrían perforar el saco para polvo.

- ▶ Asegúrese de que ningún objeto haya perforado el saco para polvo.
1. Desconecte el enchufe de red del aspirador de la toma de corriente y retire las baterías conectadas.
 2. Abra las dos pinzas de cierre.
 3. Separe el cabezal de aspiración del depósito de suciedad.
 4. Cierre con cuidado la bolsa con filtro para el polvo con la tapa.
 5. Retire la brida de la bolsa con filtro para el polvo del depósito de suciedad y elimine la bolsa según la normativa legal vigente.
 6. Limpie el depósito de suciedad con un paño.
 7. Coloque una nueva bolsa con filtro para el polvo en el depósito de suciedad.
 8. Coloque el cabezal de aspiración en el depósito de suciedad y cierre las dos pinzas de cierre.

6.8 Cambio del saco para polvo de plástico

1. Desconecte el enchufe de red del aspirador de la toma de corriente y retire las baterías conectadas.
2. Abra las dos pinzas de cierre.
3. Separe el cabezal de aspiración del depósito de suciedad.
4. Cierre el saco para polvo de plástico con una abrazadera de cables por debajo de los orificios practicados en él.
5. Retire el saco para polvo de plástico y elimínelo según la normativa legal vigente.
6. Limpie el depósito de suciedad con un paño.
7. Fije en el depósito de suciedad un nuevo saco para polvo de plástico (consulte las instrucciones impresas en el saco).
8. Coloque el cabezal de aspiración en el depósito de suciedad y cierre las dos pinzas de cierre.



6.9 Aspiración de líquidos

PRECAUCIÓN

Riesgo de lesiones debido a polvos peligrosos para la salud. Si no se utiliza un elemento de filtro se pueden producir fugas de material aspirado peligroso.

- ▶ Utilice el aspirador con el elemento filtrante insertado.

1. Compruebe el control del nivel de llenado. → página 93
2. A ser posible, utilice un elemento de filtro distinto para la aplicación en húmedo.



Recomendamos el filtro VC 20/40 universal (2121387) de Hilti.

3. Después de aspirar líquidos, abra las dos pinzas de cierre.
4. Levante el cabezal de aspiración del depósito de suciedad y colóquelo en una superficie de trabajo plana para que el elemento del filtro se seque.
5. Vacíe el depósito de suciedad y límpielo con una manguera de agua. Limpie los electrodos con un cepillo y retire los restos del elemento de filtro con la mano cuando esté seco.
6. Deje que el depósito de suciedad se seque.

6.10 Después de aspirar

1. Desconecte la herramienta eléctrica.
2. Gire el interruptor de la herramienta hasta la posición «OFF».
3. Desconecte el enchufe de red del aspirador de la toma de corriente y retire las baterías conectadas.
4. Enrolle el cable de conexión y cuélguelo del gancho del cable.
5. Vacíe el depósito y limpie la herramienta con un paño húmedo.
6. Enrolle la manguera.
7. Guarde el aspirador en un lugar seco y protegido frente a posibles usos no autorizados.

6.11 Extracción de la batería

1. En caso necesario, retire todas las piezas fijadas en el cabezal de aspiración (p. ej. maletín de herramientas Hilti) de la placa adaptadora.
2. Abra la tapa de la batería.
3. Presione simultáneamente los dos botones de desbloqueo y extraiga la batería del producto.

6.12 Vaciar el depósito de suciedad

- ▶ Antes de vaciar las sustancias aspiradas, retire todas las piezas fijadas al cabezal de aspiración (p. ej. maletín de herramientas Hilti) de la placa adaptadora.

6.12.1 Vaciado del depósito de suciedad con polvo seco

1. Desconecte el enchufe de red del aspirador de la toma de corriente y retire las baterías conectadas.
2. Levante el cabezal de aspiración del depósito de suciedad y colóquelo en una superficie de trabajo plana.
3. Si se dispone del siguiente equipamiento, siga este paso adicional:

VC 20-UM-Y
VC 40-UM-Y

- ▶ Extraiga el saco de polvo del depósito de suciedad.

4. Si se dispone del siguiente equipamiento, siga este paso adicional:

VC 20-U-Y
VC 40-U-Y

- ▶ Extraiga el saco para polvo del depósito de suciedad o sujete por la cavidad de agarre e incline el depósito de suciedad para vaciarlo.

5. Coloque el cabezal de aspiración en el depósito de suciedad y cierre las dos pinzas de cierre.

6.12.2 Vaciado del depósito de suciedad sin saco para polvo (con líquidos)

1. Desconecte el enchufe de red del aspirador de la toma de corriente y retire las baterías conectadas.



2. Levante el cabezal de aspiración del depósito de suciedad y colóquelo en una superficie de trabajo plana.
3. Sujete por la cavidad de agarre e incline el depósito de suciedad para vaciarlo.
4. Limpie el borde del depósito de suciedad con un paño.
5. Coloque el cabezal de aspiración en el depósito de suciedad y cierre las dos pinzas de cierre.

6.13 Funcionamiento como estación de carga

Vista general del indicador de estado de la estación de carga:

Estado	Significado
Luz continua	La herramienta está conectada a la red eléctrica y lista para funcionar.
Luz parpadeante	Si la batería está demasiado fría o demasiado caliente, no se produce la carga. Cuando la batería alcanza la temperatura requerida, la estación de carga conmuta automáticamente al proceso de carga.
Luz apagada	<ul style="list-style-type: none"> • Avería en la estación de carga. • Desconecte el aspirador y vuelva a conectarlo. Si la luz todavía está apagada, envíe la herramienta al Servicio de Reparación de Hilti.

6.13.1 Indicador del proceso de carga

Si el LED verde del indicador de estado de la estación de carga se enciende como una luz continua, el parpadeo de uno de los LED de los dos indicadores del estado de carga de la batería indica el proceso de carga.

6.13.2 Indicador de temperatura excesiva o insuficiente

Si la batería está demasiado caliente o demasiado fría, esto se indica mediante el parpadeo del LED verde de la estación de carga. Los LED de la batería indican el estado de carga de la batería Li-Ion.

6.13.3 Indicador de batería defectuosa

- ▶ Extraiga la batería de la estación de carga cuando el LED verde del indicador del estado de la estación de carga se encienda como una luz continua y todos los LED del indicador del estado de carga de esta batería estén apagados.

Si los LED del indicador del estado de carga de la propia batería permanecen apagados después de haberse activado, significa que la batería está defectuosa.

- ▶ Encargue al Servicio Técnico de **Hilti** que compruebe la batería.

6.14 Uso del aspirador como carro de transporte

1. Monte el estribo corredizo según las especificaciones de las instrucciones de montaje adjuntas.
2. Fije la placa adaptadora según las especificaciones de las instrucciones de montaje adjuntas.
3. Levante el estribo de sujeción para maletines y colóquelo en posición vertical.
4. Introduzca los maletines de herramientas **Hilti** deseados sujetos por la empuñadura por encima del estribo de sujeción. Asegúrese de que la inscripción del maletín **Hilti** se puede leer (no está del revés).
 - ▶ Los maletines de herramientas **Hilti** se fijan mediante las correas y el estribo de sujeción para evitar que resbalen.



La carga máxima es de 25 kg.

5. Apile una cantidad de maletines tal que el estribo de sujeción sobresalga siempre por encima de la abertura del asa del maletín superior.

6.15 Fijación del DPC 20 (aplicaciones con la lijadora DG 150)

1. Monte el estribo corredizo según las especificaciones de las instrucciones de montaje adjuntas.
2. Fije la placa adaptadora según las especificaciones de las instrucciones de montaje adjuntas.
3. Asegúrese de que el estribo de sujeción para maletines está encajado en posición horizontal.



4. Coloque el DPC 20 en los ahondamientos. Asegúrese de que la toma de corriente esté colocada hacia delante.
5. Fije el DPC 20 con gomas tensoras.

7 Cuidado y mantenimiento

ADVERTENCIA

Peligro de descarga eléctrica. La realización de tareas de cuidado y mantenimiento con el enchufe conectado a la toma de corriente de puede provocar lesiones y quemaduras graves.

- ▶ Extraiga siempre el enchufe de la toma de corriente antes de realizar cualquier tarea de cuidado y mantenimiento.
-

ADVERTENCIA

Riesgo de lesiones con la batería colocada !

- ▶ Extraiga siempre la batería antes de llevar a cabo tareas de cuidado y mantenimiento.
-

Mantenimiento de la herramienta

- Retire con cuidado la suciedad fuertemente adherida.
- Limpie cuidadosamente las rejillas de ventilación con un cepillo seco.
- Limpie la carcasa utilizando únicamente un paño ligeramente humedecido. No utilice limpiadores que contengan silicona, ya que podría afectar a las piezas de plástico.

Cuidado de la batería de Ion-Litio

- Mantenga la batería limpia y sin residuos de aceite o grasa.
- Limpie la carcasa utilizando únicamente un paño ligeramente humedecido. No utilice limpiadores que contengan silicona, ya que esta podría afectar a las piezas de plástico.
- Evite la penetración de humedad.

VC 20-UM-Y
VC 40-UM-Y

Mantenimiento

Durante el mantenimiento y la limpieza debe tratarse la herramienta de tal modo que no suponga ningún peligro para el personal de mantenimiento u otras personas.

- ▶ Utilice una ventilación filtrada.
- ▶ Utilice prendas protectoras.
- ▶ Limpie el área de mantenimiento para evitar la presencia de materiales peligrosos en el entorno.
- ▶ Antes de retirar la herramienta de una zona con materiales peligrosos, aspire la parte exterior de la herramienta, límpiela o empaquétele. Con ello evitará la distribución del polvo peligroso depositado en la herramienta.
- ▶ En los trabajos de mantenimiento y reparación, empaquete en bolsas impermeables todas las partes contaminadas que no pueda limpiar de forma satisfactoria y reciclelas de acuerdo con la normativa vigente sobre eliminación de este tipo de productos.
- ▶ Al menos una vez al año solicite al Servicio Técnico de **Hilti** o a una persona debidamente cualificada una comprobación técnica del aspirador, por ejemplo, de posibles desperfectos en el filtro, estanqueidad del aire de la herramienta o funcionamiento de los dispositivos de control.

Mantenimiento

- Compruebe con regularidad si las piezas visibles están dañadas o si los elementos de manejo funcionan correctamente.
 - No utilice la herramienta de batería si presenta daños o fallos que afecten al funcionamiento. Llévela de inmediato al Servicio Técnico de **Hilti** para que la reparen.
 - Coloque todos los dispositivos de protección después de las tareas de cuidado y mantenimiento y compruebe su correcto funcionamiento.
-



Para garantizar un correcto funcionamiento, utilice exclusivamente piezas de repuesto y material de consumo originales. Puede encontrar las piezas de repuesto, el material de consumo y los accesorios que comercializamos en su Centro **Hilti** o en www.hilti.com



7.1 Limpieza automática del filtro



Para limpiar el elemento de filtro, no lo golpee contra objetos duros ni lo manipule con objetos duros o afilados. De este modo, se reduce la vida útil del elemento de filtro.

No se debe limpiar el elemento de filtro con un limpiador de aire a presión. Esto podría resquebrajar el material del filtro.

El elemento de filtro es una pieza de desgaste.

- ▶ Sustituya el elemento de filtro al menos una vez al semestre.
- ▶ Si se realiza un uso intensivo, sustituya el elemento de filtro con mayor frecuencia.

7.2 Desmontaje del elemento de filtro

1. Desconecte el enchufe de red del aspirador de la toma de corriente y retire las baterías conectadas.
2. Abra la pinza de cierre para la cubierta del filtro.
3. Abra la tapa de la batería con lengüeta de cierre.
4. Retire las baterías que todavía haya en el compartimento de la batería.
5. Gire hacia la izquierda los dos tapones roscados de la tapa del filtro con ayuda de un destornillador.
6. Eleve la cubierta del filtro de la empuñadura central hasta que encaje.
7. Extraiga con precaución el elemento de filtro y elimínelo según la normativa legal.

7.3 Montaje del elemento de filtro

1. Limpie la superficie de la junta con un paño.
2. Introduzca el nuevo elemento de filtro.
3. Cierre la cubierta del filtro plegando hacia delante el bloqueo de la tapa.
4. Gire hacia la derecha los dos tapones roscados de la tapa del filtro con ayuda de un destornillador.
5. Vuelva a insertar las baterías que haya retirado.
6. Cierre la tapa de las baterías y asegúrela con la lengüeta de cierre.

7.4 Comprobación del control del nivel de llenado

1. Accione los frenos de las ruedas para que el aspirador se mantenga seguro.
2. Extraiga el enchufe de red de la toma de corriente o retire la batería.
3. Abra las dos pinzas de cierre.
4. Levante el cabezal de aspiración del depósito de suciedad y colóquelo en una superficie de trabajo plana.
5. Compruebe la suciedad de los contactos de desconexión y, en caso necesario, límpielos con un cepillo.
6. Compruebe si hay suciedad en la junta del cabezal de aspiración y, en tal caso, elimínela con un paño.
7. Coloque el cabezal de aspiración en el depósito de suciedad y cierre las dos pinzas de cierre.

8 Transporte y almacenamiento

8.1 Transporte

La herramienta no debe transportarse llena.

La herramienta no debe colgarse de una grúa.

- ▶ En caso necesario, retire del soporte el Power Conditioner o la herramienta suelta.
- ▶ Vacíe la herramienta antes de ser transportada a otra ubicación.
- ▶ No incline la herramienta ni la transporte en horizontal si se han aspirado líquidos.
- ▶ Junte los dos extremos de la manguera para transportarla con ayuda del adaptador cónico.





ADVERTENCIA

Riesgo de lesiones debido a polvos peligrosos para la salud. A través de la pieza de empalme de entrada se pueden producir fugas de material aspirado peligroso.

- ▶ Durante el transporte y cuando no esté utilizando el aspirador, cierre la pieza de empalme de entrada con el manguito de cierre.

8.2 Almacenamiento

- ▶ Guarde el aspirador en un lugar seco y protegido frente a posibles usos no autorizados.

8.3 Transporte y almacenamiento de las herramientas alimentadas por batería

Transporte



PRECAUCIÓN

Arranque involuntario en el transporte !

- ▶ Transporte sus productos siempre sin batería.
- ▶ Retire las baterías.
- ▶ No transporte nunca las baterías sin embalaje.
- ▶ Compruebe si la herramienta o las baterías presentan daños tras haber sido transportadas durante mucho tiempo.

Almacenamiento



ADVERTENCIA

Daños imprevistos debido a una batería defectuosa o agotada !

- ▶ Guarde su productos siempre sin batería.
- ▶ Guarde la herramienta y las baterías en un lugar lo más seco y fresco posible.
- ▶ No guarde nunca las baterías en un lugar expuesto al sol, sobre un radiador o detrás de una luna de cristal.
- ▶ Guarde la herramienta y las baterías fuera del alcance de niños y personas no autorizadas.
- ▶ Compruebe si la herramienta o las baterías presentan daños tras haber sido almacenadas durante mucho tiempo.

9 Ayuda en caso de averías

9.1 Ayuda en caso de averías en la aspiración

Si se producen averías que no estén incluidas en esta tabla o que no pueda solucionar usted, diríjase al Servicio Técnico de **Hilti**.

Anomalía	Posible causa	Solución
Rendimiento de aspiración nulo o reducido.	El elemento de filtro está muy sucio.	<ul style="list-style-type: none"> ▶ Si la limpieza automática del filtro está desactivada, actívela y deje que el aspirador funcione durante 30 s. ▶ Deje que el aspirador funcione con la manguera tapada durante 30 segundos. ▶ Lave el filtro V 20/40 universal y el filtro VC 20/40 performance con una manguera de agua. ▶ No sacuda nunca el filtro contra una pared ni contra el suelo, ya que se formarían microagujeros que dejarían pasar el polvo.



Anomalia	Posible causa	Solución
Rendimiento de aspiración nulo o reducido.	El elemento de filtro está muy sucio.	► Desmonte el elemento de filtro → página 93 antiguo y coloque un elemento de filtro nuevo → página 93.
	Saco para polvo lleno.	► Cambie el saco para polvo.
	La manguera de aspiración o el protector antipolvo de la herramienta eléctrica están obstruidos.	► Limpie la manguera de aspiración y el protector antipolvo.
	Filtro empleado incorrecto.	► En caso de aspirar agua, lodo o suciedad húmeda, utilice un filtro VC 20/40 universal o un filtro VC 20/40 performance.
		► En caso de aspirar grandes cantidades de polvo mineral (p. ej., durante el lijado, el ranurado o la aspiración de polvo fino), utilice el filtro VC 20/40 performance.
	El filtro está obstruido con virutas de madera.	► Para las aplicaciones de madera utilice siempre un saco para polvo.
El material aspirado especial obstruye el filtro demasiado rápido.	► Utilice un filtro VC 20/40 performance o un saco para polvo.	
VC 20-UM-Y VC 40-UM-Y Señal de aviso acústica (rendimiento de aspiración reducido)	Saco para polvo lleno.	► Cambie el saco para polvo.
	El elemento de filtro está muy sucio.	► Si la limpieza automática del filtro está desactivada, actívela y deje que el aspirador funcione durante 30 s.
	La manguera de aspiración o el protector antipolvo de la herramienta eléctrica están obstruidos.	► Limpie la manguera de aspiración y el protector antipolvo.
	El interruptor para el ajuste del diámetro de la manguera se encuentra en una posición incorrecta.	► Ajuste el diámetro de la manguera. ► En las aplicaciones con un taladro hueco, seleccione un diámetro de la manguera de 15 mm.
La herramienta expulsa polvo.	El elemento de filtro no está montado correctamente.	► Vuelva a montar el elemento de filtro.
	El elemento de filtro está dañado.	► Coloque un elemento de filtro nuevo.
	La junta del filtro está dañada.	► Coloque un elemento de filtro nuevo.
	Acumulación de polvo en las superficies de las juntas del depósito y el cabezal.	► Limpie la superficie de la junta con un paño.
La herramienta no funciona o se desconecta poco después de arrancar.	El control del nivel de llenado se ha disparado.	► Limpie las sondas y el entorno de las sondas con un cepillo. ► Vacíe el depósito de suciedad.
El motor no funciona.	Ha saltado el fusible de la toma de corriente de red.	► Active el fusible. ► En caso de que vuelva a saltar, investigue los motivos de la sobrecorriente.
	Depósito de suciedad lleno.	► Desconecte la herramienta y vacíe el depósito de suciedad.



Anomalía	Posible causa	Solución
La herramienta se enciende y se apaga de forma imprevisible.	El aislamiento electrostático no está garantizado; la herramienta no está conectada a una toma de corriente con conexión a tierra.	<ul style="list-style-type: none"> ▶ Utilice una manguera electroconductor. ▶ Conecte la herramienta a una toma de corriente con conexión a tierra; utilice una manguera antiestática.
El usuario recibe descargas estáticas.	El aislamiento electrostático no está garantizado; la herramienta no está conectada a una toma de corriente con conexión a tierra.	<ul style="list-style-type: none"> ▶ Conecte la herramienta a una toma de corriente con conexión a tierra; utilice una manguera antiestática.
El motor no funciona en modo automático.	La herramienta está defectuosa o no se ha enchufado correctamente.	<ul style="list-style-type: none"> ▶ Compruebe el correcto funcionamiento de la herramienta conectada o conecte bien el enchufe de red.
La limpieza automática del elemento de filtro no funciona.	La manguera de aspiración no está conectada.	<ul style="list-style-type: none"> ▶ Conecte la manguera de aspiración.
	Interruptor APFC (LED) apagado.	<ul style="list-style-type: none"> ▶ Pulse el interruptor APFD.

9.2 Ayuda en caso de averías específicas de la batería en la aspiración

Anomalía	Posible causa	Solución
El LED del indicador de estado del cargador parpadea.	La batería está demasiado caliente o fría.	<ul style="list-style-type: none"> ▶ Ponga la batería lentamente a temperatura ambiente.
La herramienta no funciona, ningún LED indicador.	Batería utilizada incorrecta.	<ul style="list-style-type: none"> ▶ Ponga una batería adecuada.
La batería se descarga con mayor rapidez que de costumbre.	El estado de la batería no es óptimo.	<ul style="list-style-type: none"> ▶ Sustituya la batería.
No se detecta la batería (ningún LED indicador).	Se ha cambiado la batería demasiado rápido.	<ul style="list-style-type: none"> ▶ Extraiga la batería y vuelva a introducirla.
La herramienta no funciona, parpadea el LED del cargador.	Ha saltado la protección de sobrecalentamiento.	<ul style="list-style-type: none"> ▶ Deje que la herramienta se enfríe.
La batería no se enclava con un «clic» audible.	Suciedad en las lengüetas de la batería.	<ul style="list-style-type: none"> ▶ Limpie las lengüetas y enclave la batería en posición de trabajo.
Sin conmutación a batería llena para el aspirador.	No hay contacto.	<ul style="list-style-type: none"> ▶ Extraiga la batería y vuelva a introducirla.
	No se detecta la batería.	<ul style="list-style-type: none"> ▶ Extraiga la batería de la herramienta. ▶ Póngase en contacto con el Servicio Técnico de Hilti.
La herramienta se desconecta al retirar una batería, aunque está puesta una segunda batería.	La batería retirada estaba en funcionamiento.	<ul style="list-style-type: none"> ▶ Desconecte la herramienta y vuélvala a conectar.

9.3 Ayuda en caso de averías en el servicio de carga de batería

Anomalía	Posible causa	Solución
No se detecta la batería (ningún LED indicador).	Se ha cambiado la batería demasiado rápido.	<ul style="list-style-type: none"> ▶ Extraiga la batería y vuelva a introducirla.
La batería no se enclava con un «clic» audible.	Suciedad en las lengüetas de la batería.	<ul style="list-style-type: none"> ▶ Limpie las lengüetas y enclave la batería en posición de trabajo.



Anomalia	Posible causa	Solución
Calentamiento considerable de la herramienta o la batería.	Error en el sistema eléctrico.	► Desconecte la herramienta de inmediato, extraiga la batería, compruébela, deje que se enfríe y póngase en contacto con el Servicio Técnico de Hilti .
El LED del indicador de estado del cargador parpadea.	La batería está demasiado caliente o fría.	► Ponga la batería lentamente a temperatura ambiente.

10 Reciclaje

ADVERTENCIA

Riesgo de lesiones por un reciclaje indebido. Riesgo para la salud debido a escapes de gases o líquidos.

- No envíe baterías dañadas bajo ningún concepto.
- Cubra las conexiones con un material no conductor para evitar cortocircuitos.
- Deshágase de las baterías de tal forma que no terminen en manos de niños.
- Elimine la batería en su **Hilti Store** o diríjase a su empresa de desechos.

Los productos **Hilti** están fabricados en su mayor parte con materiales reutilizables. La condición para dicha reutilización es una separación adecuada de los materiales. En muchos países, **Hilti** recoge las herramientas usadas para su recuperación. Pregunte en el Servicio de Atención al Cliente de **Hilti** o a su asesor de ventas.

De acuerdo con la directiva europea sobre residuos de aparatos eléctricos y electrónicos, así como su transposición a la legislación nacional, las herramientas eléctricas usadas se someterán a una recogida selectiva y a una reutilización respetuosa con el medio ambiente.



- No deseche las herramientas eléctricas junto con los desperdicios domésticos.

Lodo de perforación

El vertido de lodo de perforación sin un tratamiento previo adecuado en el agua o en un sistema canalizado puede resultar perjudicial para el medio ambiente.

- Consulte a las autoridades locales para informarse sobre la normativa actual vigente.

Recomendamos el siguiente procedimiento previo:

- Acumule el lodo de perforación (por ejemplo, con el aspirador de líquidos).
- Deje que el lodo de perforación se sedimente y evacue la parte sólida en un lugar de depósito de escombros (los agentes de floculación pueden acelerar el proceso de separación).
- Se deberá neutralizar el agua antes de conducir el agua restante (valor pH>7, básico) en la canalización. Para ello, añada agente neutralizador ácido o diluya con mucha agua.

Polvo de perforación

- Elimine el polvo de perforación recogido de acuerdo con las normativas legales nacionales vigentes.

11 Garantía del fabricante

- Si tiene alguna consulta acerca de las condiciones de la garantía, póngase en contacto con su sucursal local de **Hilti**.

Manual de instruções original

1 Indicações sobre o Manual de instruções

1.1 Relativamente a este Manual de instruções

- Antes da colocação em funcionamento, leia este manual de instruções. Esta é a condição para um trabalho seguro e um manuseamento sem problemas.
- Tenha em atenção as instruções de segurança e as advertências neste Manual de instruções e no produto.



- Guarde o manual de instruções sempre junto do produto e entregue-o a outras pessoas apenas juntamente com este manual de instruções.

1.2 Explicação dos símbolos

1.2.1 Advertências

As advertências alertam para perigos durante a utilização do produto. São utilizadas as seguintes palavras de aviso:

PERIGO

PERIGO !

- ▶ Indica perigo iminente que pode originar acidentes pessoais graves ou até mesmo fatais.

AVISO

AVISO !

- ▶ Indica um possível perigo que pode causar graves ferimentos pessoais, até mesmo fatais.





CUIDADO

CUIDADO !

- ▶ Indica uma situação potencialmente perigosa que pode originar ferimentos corporais ou danos materiais.





1.2.2 Símbolos na documentação

Na nossa documentação, são utilizados os seguintes símbolos:

	Leia o manual de instruções antes da utilização
	Instruções de utilização e outras informações úteis
	Manuseamento com materiais recicláveis
	Não deitar as ferramentas eléctricas e baterias no lixo doméstico

1.2.3 Símbolos nas figuras

Nas nossas figuras, são utilizados os seguintes símbolos:

	Estes números referem-se à respectiva imagem no início deste Manual
	A numeração reproduz uma sequência dos passos de trabalho na imagem e pode divergir dos passos de trabalho no texto
	Na figura Vista geral são utilizados números de posição que fazem referência aos números da legenda na secção Vista geral do produto
	Este símbolo pretende despertar a sua atenção durante o manuseamento do produto.
	Transferência de dados sem fios

1.2.4 Símbolos adicionais

No produto são utilizados os seguintes símbolos:

	É proibido o transporte por grua
---	----------------------------------



1.3 No aparelho

VC 20-UM-Y
VC 40-UM-Y



AVISO: Este aparelho contém pós perigosos para a saúde. O esvaziamento e a manutenção, inclusive a remoção do saco do pó só podem ser efectuados por uma pessoa especializada que usa equipamento de protecção pessoal adequado. Não ligar antes de instalar o filtro e de ter sido verificada a função do controlo do fluxo volumétrico.

1.4 Dados informativos sobre o produto

Os produtos destinam-se ao utilizador profissional e só podem ser operados, mantidos e reparados por pessoal autorizado, devidamente qualificado. Estas pessoas deverão estar informadas em particular sobre os potenciais perigos. O produto e seu equipamento auxiliar podem representar perigo se usados incorrectamente por pessoas não qualificadas ou se usados para fins diferentes daqueles para os quais foram concebidos.

A designação e o número de série são indicados na placa de características.

- ▶ Registe o número de série na tabela seguinte. Precisa dos dados do produto para colocar questões ao nosso representante ou posto de serviço de atendimento aos clientes.

Dados do produto

Aspirador a húmido e a seco	VC 20-U-Y VC 20-UM-Y VC 40-U-Y VC 40-UM-Y
Geração	01
N.º de série	

1.5 Declaração de conformidade

Declaramos sob nossa exclusiva responsabilidade que o produto aqui descrito está em conformidade com as directivas e normas em vigor. Na parte final desta documentação encontra uma reprodução da declaração de conformidade.

As documentações técnicas estão aqui guardadas:

Hilti Entwicklungsgesellschaft mbH | Zulassung Geräte | Hiltistraße 6 | 86916 Kaufering, DE

2 Segurança

2.1 Normas gerais de segurança

Além das indicações de segurança mencionadas em cada capítulo deste manual de instruções, deve observar sempre os pontos a seguir indicados:

- ▶ **Antes da utilização é necessário ler todas as indicações de segurança!** Se estas indicações não forem observadas, isso poderá resultar em choque eléctrico, incêndio e/ou ferimentos graves.
- ▶ Em caso de utilização do aparelho em conjunto com uma ferramenta eléctrica, leia previamente o manual de instruções da ferramenta eléctrica e tenha todas as indicações em atenção.
- ▶ Não é permitida a modificação ou manipulação do aparelho.
- ▶ Utilize o aparelho correcto. Não utilize o aparelho para fins para os quais não foi concebido, e apenas se estiver completamente operacional.
- ▶ Antes da realização de trabalhos com o aparelho, informe-se sobre o seu manuseamento, os perigos eventualmente decorrentes do material e a eliminação do material aspirado.
- ▶ Considere as influências ambientais. Não utilize o aparelho onde exista risco de incêndio ou de explosão.
- ▶ Este aparelho não deve ser utilizado por pessoas (incluindo crianças) com capacidades físicas, sensoriais ou psíquicas limitadas, ou com falta de experiência ou conhecimentos.
- ▶ As crianças devem ser vigiadas para assegurar que não brincam com o aparelho.



- ▶ Guarde os aparelhos não utilizados num local seguro. Aparelhos que não estejam a ser utilizados, devem ser guardados num local seco, alto ou fechado, fora do alcance das crianças.

2.2 Segurança física

- ▶ Esteja atento ao que está a fazer e tenha prudência ao trabalhar com o produto. Não utilize o aspirador se estiver cansado ou sob influência de drogas, álcool ou medicamentos. Um momento de falta de atenção na utilização do aparelho pode originar ferimentos graves.
- ▶ O utilizador e restantes pessoas que se encontrem na proximidade do aparelho devem usar óculos de protecção, capacete de segurança, protecção auricular, luvas de protecção e máscara de protecção respiratória durante a utilização e manutenção do aparelho.
- ▶ Accione os travões das rodas para um posicionamento seguro do aspirador. Com os travões das rodas desbloqueados, o aspirador pode entrar em movimentos descontrolados.
- ▶ Se poderem ser montados sistemas de aspiração e de recolha de pó, assegure-se de que estes estão ligados e são utilizados correctamente.

2.3 Utilização e manutenção do aparelho

- ▶ Nunca deixe a ferramenta abandonada (sem qualquer supervisão).
- ▶ Active a limpeza do filtro durante a aspiração de pós nocivos, nomeadamente, na utilização com ferramentas eléctricas geradoras de pó.
- ▶ Proteja o aparelho contra congelação.
- ▶ Limpe o dispositivo de regulação do nível da água periodicamente com uma escova segundo as instruções e examine-o quanto a indícios de danos.
- ▶ Ao colocar a cabeça de aspiração, certifique-se de que não se magoa e não danifica o cabo de rede.
- ▶ Verifique a ferramenta e os acessórios quanto a eventuais danos. Todos os dispositivos de segurança ou quaisquer elementos ligeiramente danificados deverão ser verificados quanto ao seu correcto funcionamento antes da utilização. Certifique-se de que todas as peças móveis estão perfeitamente operacionais, sem encravar e sem avarias. Todas as peças devem estar correctamente encaixadas e preencher todos os requisitos de segurança.
- ▶ A sua ferramenta eléctrica só deve ser reparada por pessoal qualificado e só devem ser utilizadas peças sobressalentes originais.
- ▶ Durante os trabalhos, afaste o cabo de alimentação, a extensão de cabo e a mangueira de aspiração sempre para trás, para fora do aparelho.
- ▶ Quando não estiver a utilizar o aparelho (durante os intervalos de trabalho), antes da conservação e manutenção e antes de substituir acessórios ou o filtro, retire a ficha de rede da tomada. Remova também baterias inseridas. Isto evita o arranque involuntário do aparelho.
- ▶ Nunca transporte o aparelho puxando pelo cabo de rede. Não passe com o aspirador por cima do cabo de rede.
- ▶ Não transporte o aparelho por meio de grua.

VC 20-UM-Y

VC 40-UM-Y

- ▶ Antes do transporte ou de um período de interrupção de utilização do aparelho, feche o bocal da mangueira com a luva de fecho.

2.4 Segurança eléctrica

- ▶ A ficha de ligação do aparelho deve ajustar-se à tomada. A ficha não deve ser modificada de modo algum. Não utilize quaisquer fichas de adaptação com aparelhos com ligação à terra. Fichas originais (não modificadas) e tomadas adequadas reduzem o risco de choque eléctrico.
- ▶ Ligue a ficha de rede a uma tomada adequada com ligação à terra, correctamente instalada e em conformidade com todas as disposições locais. Se estiver com dúvidas sobre se a tomada está protegida com fio terra, mande verificá-la por um electricista especializado qualificado.
- ▶ Evite o contacto do corpo com superfícies ligadas à terra, como, por exemplo, canos, radiadores, fogões e frigoríficos. Existe um risco elevado de choque eléctrico se o corpo estiver com ligação à terra.
- ▶ A ferramenta eléctrica não deve ser exposta a chuva nem humidade.
- ▶ Certifique-se de que o cabo de rede não está mergulhado numa poça.
- ▶ Verifique o cabo de ligação do aparelho regularmente e se estiver danificado, mande-o substituir num Posto de Serviço de Atendimento aos Clientes **Hilti**. Verifique as extensões de cabo regularmente. Se estiverem danificadas, deverão ser substituídas.



- ▶ Se danificar o cabo de ligação à rede e/ou a extensão enquanto trabalha, não lhes toque. Retire a ficha de rede da tomada.
- ▶ O cabo de ligação à rede deve apenas ser substituído pelo tipo estabelecido no manual de instruções.
- ▶ Não use o cabo para transportar, arrastar ou desligar a ferramenta da tomada. Mantenha o cabo afastado de calor, óleo, arestas vivas ou partes em movimento da ferramenta.
- ▶ Quando operar um aparelho eléctrico ao ar livre, utilize apenas cabos de extensão próprios para utilização no exterior. A utilização de cabos de extensão próprios para exterior reduz o risco de choque eléctrico.
- ▶ Em caso de falha eléctrica desligue o aparelho e retire a ficha de rede.
- ▶ Utilize a tomada embutida no aparelho apenas para os fins estabelecidos no manual de instruções.
- ▶ Nunca utilize o aparelho se esta estiver suja ou molhada. O pó (nomeadamente o pó resultante de materiais condutores) ou a humidade aderente à superfície do aparelho podem, sob condições desfavoráveis, causar choques eléctricos. Por conseguinte, se trabalha materiais condutores com frequência, recomendamos que mande verificar periodicamente o seu aparelho por um Centro de Assistência Técnica Hilti.
- ▶ Utilize um disjuntor diferencial se não puder ser evitada a utilização da ferramenta em ambiente húmido.

2.5 Local de trabalho

- ▶ Assegure-se de que o local está bem iluminado.
- ▶ Assegure-se de que o local de trabalho está bem ventilado. Áreas de trabalho mal ventiladas podem suscitar problemas de saúde devido à inalação de pó.
- ▶ Mantenha o seu local de trabalho arrumado. Mantenha o local de trabalho livre de quaisquer objectos que possam provocar ferimentos.
- ▶ Não opere com o aparelho em ambientes explosivos ou na proximidade de líquidos ou gases inflamáveis. Ferramentas eléctricas produzem faíscas que podem provocar a ignição de pó e vapores.
- ▶ Proceda com especial cuidado se efectuar trabalhos em cima de escadas.

2.6 Material aspirado

- ▶ Pós perigosos para a saúde, inflamáveis e/ou explosivos não podem ser aspirados (pó de magnésio e alumínio, etc.). Materiais, com uma temperatura superior a 60 °C, não podem ser aspirados (por ex., cigarros ardentes, cinzas quentes).
- ▶ Não podem ser aspirados líquidos inflamáveis, explosivos ou cáusticos (líquidos de refrigeração e lubrificantes, gasolina, solventes, ácidos (pH < 5), lixívia (pH > 12,5), etc.).
- ▶ Não aspire objectos que possam provocar ferimentos através do saco colector do pó (por exemplo, materiais pontiagudos ou com arestas vivas).
- ▶ Em caso de saída de espuma ou líquidos, desligar imediatamente o aparelho.
- ▶ Use luvas de protecção ao aspirar materiais quentes até, no máximo, 60 °C.
- ▶ Use vestuário de protecção e evite o contacto com a pele ao trabalhar com lama mineral resultante de perfuração (pH > 9, cáustico).
- ▶ Evite o contacto com líquidos alcalinos ou ácidos. No caso de contacto accidental, enxague imediatamente com água. Em caso de contacto do líquido com os olhos, lave-os abundantemente com água e procure auxílio médico.

VC 20-UM-Y

VC 40-UM-Y

- ▶ O aparelho na classe de pós M adequa-se para a aspiração/sucção de pós secos, não inflamáveis, aparas de madeira e pós nocivos com valores limite de exposição $\geq 0,1 \text{ mg/m}^3$. **O aparelho deve ser equipado com filtros adequados, consoante a nocividade dos pós a aspirar/sugar.**

2.7 Utilização e manutenção de ferramentas com bateria

- ▶ Observe as regras específicas sobre transporte, armazenagem e utilização de baterias de iões de lítio.
- ▶ Antes de introduzir a bateria, certifique-se de que a ferramenta está desligada.
- ▶ Mantenha as baterias afastadas de temperaturas elevadas, radiação solar directa e fogo.
- ▶ As baterias não devem ser desmanteladas, esmagadas, aquecidas acima dos 80 °C (176 °F) ou incineradas.
- ▶ As baterias danificadas não podem ser carregadas, nem reutilizadas.
- ▶ Se a bateria estiver demasiado quente ao toque, poderá estar com defeito. Coloque o aparelho num local que não constitua risco de incêndio, suficientemente afastado de materiais combustíveis, onde



possa ser vigiado e deixe-o arrefecer. Contacte o Centro de Assistência Técnica **Hilti** depois de a bateria ter arrefecido.

3 Descrição

3.1 Vista geral do produto 1

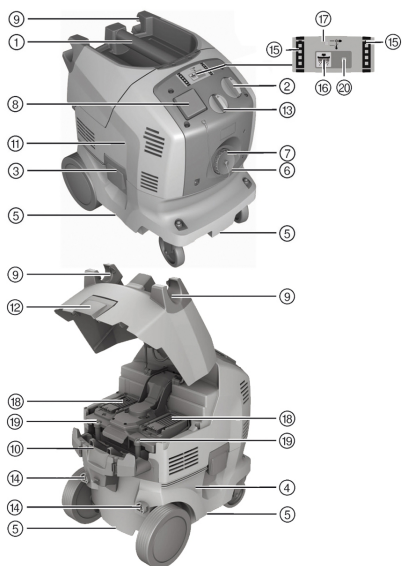

- ① Punho
- ② Interruptor do aparelho
- ③ Linguetes de segurança
- ④ Contentor
- ⑤ Cavidades dos punhos
- ⑥ Bocal da mangueira
- ⑦ Tampa para o bocal da mangueira (VC 20-UM-Y OU VC 40-UM-Y)
- ⑧ Tomada embutida no aparelho
- ⑨ Suporte da mangueira
- ⑩ Enrolador do cabo
- ⑪ Cabeça de aspiração
- ⑫ Linguetes de segurança para tampa da bateria
- ⑬ Ajuste do diâmetro da mangueira (VC 20-UM-Y OU VC 40-UM-Y)
- ⑭ Orifícios de fixação para o estribo correção
- ⑮ Indicador do estado de carga
- ⑯ Tecla de desligar/ligar da limpeza do filtro
- ⑰ Indicação de estado da estação de carga
- ⑱ Compartimento da bateria
- ⑲ Parafusos de fixação da tampa do filtro
- ⑳ Indicação de estado da limpeza automática do filtro

3.2 Utilização correta

Os produtos aqui descritos são aspiradores industriais para o uso industrial. Adequam-se para aplicações a seco e a húmido.

O produto pode ser operado ligado à tomada eléctrica ou, desligado da mesma, com baterias de iões de lítio de **Hilti** 36V. Ligado à rede, o aparelho pode ser utilizado simultaneamente como estação de carga universal para todas as baterias de iões de lítio da **Hilti** (14V/22V/36V).

Utilizando a placa adaptadora e o estribo correção (acessórios), o aspirador pode ser utilizado como carro de transporte para até três malas **Hilti**.

- ▶ Para este produto, utilize apenas as baterias de iões de lítio **Hilti** da série B 36.
- ▶ Antes da realização de trabalhos com o produto, informe-se sobre o manuseamento, os perigos decorrentes do material e a eliminação segura do material.
- ▶ Não utilize o produto para serviços contínuos permanentes, em linhas automáticas ou semiautomáticas.
- ▶ Utilize uma mangueira de aspiração antiestática de modo a evitar efeitos electrostáticos.

Este produto adequa-se para as seguintes aplicações de âmbito profissional:

- Aspiração de grandes quantidades de pó com brocas diamantadas, cortadoras, martelos perfuradores e coroas de perfuração a seco **Hilti**.
- Aspiração de lama mineral com coroas diamantadas de perfuração **Hilti** ou serras diamantadas **Hilti** e material de aspiração líquido até uma temperatura < 60°C (140°F).
- Aspiração de óleo e meios líquidos até uma temperatura < 60°C (140°F).
- Limpeza a húmido e a seco de paredes e pavimentos



VC 20-UM-Y
VC 40-UM-Y

- Aspiração de pós secos, não inflamáveis, líquidos e aparas de madeira e pós nocivos com valores limite de exposição $\geq 0,1 \text{ mg/m}^3$ (classe de pós L).



Ao aspirar pós com valores limite de exposição, deve existir uma taxa de ventilação suficiente na sala, se o ar que sai do aparelho for reconduzido para a sala.

Apenas materiais nocivos para a saúde, em conformidade com a norma IEC 60335-2-69 (classe M), podem ser aspirados com o aspirador adequado. É proibida a aspiração de todos os outros materiais nocivos para a saúde.

É proibida a aspiração de óleo e líquidos com uma temperatura $\geq 60 \text{ }^\circ\text{C}$ (140 $^\circ\text{F}$).

VC 20-U-Y
VC 40-U-Y



AVISO

Riscos para a saúde Os modelos VC 20-U-Y e VC 40-U-Y não são adequados para alojar pó nocivo para a saúde.

- ▶ Não aspire pós nocivos para a saúde com os modelos VC 20-U-Y ou VC 40-U-Y.

3.3 Possível uso incorrecto

- Não deve utilizar o aspirador industrial em posição horizontal.
- O aspirador industrial não pode ser utilizado para aspirar substâncias explosivas, substâncias incandescentes, ardentes ou inflamáveis e pós agressivos (por exemplo, pó de magnésio / alumínio) (Excepção: aparas de madeira).
- O aspirador industrial não pode ser utilizado para aspirar líquidos inflamáveis (por exemplo, gasolina, solventes, ácidos, líquidos de refrigeração e lubrificantes, etc.).
- Materiais nocivos para a saúde (p. ex., amianto) não podem ser processados.
- Não é permitido aspirar pessoas e animais com este produto.
- O aparelho não pode ser utilizado mergulhado.
- O aspirador não pode ser utilizado como substituição de escada.

3.4 Incluído no fornecimento

Aspirador a húmido / a seco inclusive elemento filtrante, mangueira de aspiração completa com união da mangueira (electricamente condutora), luva de mangueira e adaptador cónico, saco colector do pó de plástico PE VC 20 / 40, manual de instruções.

Poderá encontrar outros produtos de sistema aprovados para o seu produto na sua **Hilti Store** ou em: www.hilti.group

3.5 Ajuste do diâmetro da mangueira

VC 20-UM-Y
VC 40-UM-Y

Para que o sinal acústico de aviso accione correctamente, na definição do diâmetro da mangueira deverá ser definido o diâmetro da mangueira de aspiração utilizada.

3.6 Sinal acústico de aviso

VC 20-UM-Y
VC 40-UM-Y

Se a velocidade do ar na mangueira de aspiração descer para menos de 20 m/s, soa por razões de segurança um sinal acústico de aviso.

3.7 Limpeza automática do filtro

O aspirador dispõe de uma limpeza automática do filtro para retirar o máximo possível do pó aderente ao elemento filtrante.



A limpeza do filtro pode ser desligada e novamente ligada se premir a tecla "LIGAR/DESLIGAR Limpeza automática do filtro".

Estado	Significado
LED acende.	Limpeza do filtro está ativada.
LED não acende.	Limpeza do filtro está desativada.

A cada arranque do aspirador, a limpeza do filtro é automaticamente ativada.

O elemento filtrante é limpo automaticamente graças a uma golpada de ar (ruído de batimento).

i Em aplicações do sistema (sobretudo ao lixar, cortar e abrir roços) ou ao aspirar quantidades maiores de pó, a limpeza do filtro deve estar ativa para permitir uma potência de sucção continuamente elevada. A limpeza do filtro só funciona com a mangueira de aspiração ligada.

3.8 Acessórios

Acessórios e os seus tipos de aplicação

Acessórios	Tipo de aplicação
Saco colector do pó (de plástico) PE VC 20 (203854)	aplicações minerais, a húmido e a seco
Saco colector do pó (de plástico) PE VC 40 (203852)	aplicações minerais, a húmido e a seco
Saco do filtro de pó VC 20(2121560)	Aplicações em madeira e de minerais
Saco do filtro de pó VC 40(2121562)	Aplicações em madeira e de minerais
Filtro VC 20/40 seco (2121386)	a seco
Filtro VC 20/40 universal (2121387)	universal, a húmido e a seco
Filtro VC 20/40 performance (436058)	aplicações intensivas, a húmido e a seco
Mangueira de aspiração 27 x 3,5 m AS	a húmido e a seco
Mangueira de aspiração 36 mm	sobretudo a húmido, nenhuma aplicação relacionada com pó
Mangueira de aspiração 36 x 5 m AS	a húmido e a seco

VC 20-UM-Y

VC 40-UM-Y

- ▶ Use sempre um saco colector do pó de plástico ou um saco do filtro de pó.

3.9 Indicação do estado de carga da bateria de iões de lítio durante o processo de carregamento

Estado	Significado
4 LEDs acendem.	Estado de carga: 100 %
3 LED acendem, 1 LED pisca.	Estado de carga: 75% a 100%
2 LED acendem, 1 LED pisca.	Estado de carga: 50% a 75%
1 LED acende, 1 LED pisca.	Estado de carga: 25% a 50%
1 LED pisca.	Estado de carga: < 25%

4 Características técnicas

4.1 Tensão nominal

i Em caso de alimentação por um gerador ou transformador, a respectiva potência de saída deverá ter, no mínimo, o dobro da potência nominal indicada na placa de características da ferramenta. A tensão de serviço do transformador ou gerador deverá encontrar-se sempre entre +5% e -15% da tensão nominal da ferramenta.



Tensão nominal	220 - 240 V	220 - 240 V (CH)	220 - 240 V (GB)	240 V (NZ)	36 V
Potência nominal	1200 W	1200 W	1200 W	1200 W	750 W
Potência de ligação da tomada embutida no aparelho para ferramentas eléctricas (se existente)	2000 W	700 W	1400 W	800 W	
Ligação à rede (tipo)	H07 RN-F 3G 1,5 mm ²	H07 RN-F 3G 1,5 mm ²	H07 RN-F 3G 1,5 mm ²	H07 RN-F 3G 1,5 mm ²	

4.2 Fluxo volumétrico máximo e vácuo máximo

		VC 20-U-Y	VC 40-U-Y	VC 20-UM-Y	VC 40-UM-Y
Fluxo volumétrico máximo (ar)	A bateria	57 ℓ/s	57 ℓ/s	•/•	•/•
	Ligação à rede (230 V)	74 ℓ/s	74 ℓ/s	•/•	•/•
Fluxo volumétrico máximo (ar)	Ligação à rede (230 V)	•/•	•/•	151 m ³ /h	151 m ³ /h
	A bateria	•/•	•/•	106 m ³ /h	106 m ³ /h
Vácuo máximo	Ligação à rede (230 V)	23 kPa	23 kPa	•/•	•/•
	A bateria	16,6 kPa	16,6 kPa	•/•	•/•
Vácuo máximo	Ligação à rede (230 V)	•/•	•/•	24,4 kPa	24,4 kPa
	A bateria	•/•	•/•	15,6 kPa	15,6 kPa

4.3 Aspirador a húmido e a seco

	VC 20	VC 40
Frequência da rede	50 Hz ... 60 Hz	50 Hz ... 60 Hz
Peso de acordo com o procedimento EPTA de 01/2003	15,3 kg	16,9 kg
Peso da mangueira de aspiração	1,3 kg	1,3 kg
Medida	530 mm x 380 mm x 550 mm	530 mm x 380 mm x 670 mm
Cabo de alimentação	5 m	5 m
Volume do contentor	21 ℓ	36 ℓ
Volume útil de pó	23 kg	40 kg
Volume útil de água	13,5 ℓ	25 ℓ
Diâmetro da mangueira (no aspirador)	36 mm	36 mm
Temperatura de funcionamento	-10 °C ... 40 °C no caso de aplicações secas	-10 °C ... 40 °C no caso de aplicações secas
Limpeza automática do filtro	15 s	15 s
Classe de protecção	I	I
Tipo de protecção	IP X4	IP X4

4.4 Informação sobre ruído e a vibração (medidos conforme a norma EN 60335-2-69)

As seguintes indicações aplicam-se a todos os aspiradores industriais VC 20 e VC 40.



Nível de pressão sonora (L_{pA})	71 dB(A)
Incerteza do nível de pressão da emissão sonora (K_{pA})	2,5 dB(A)
Valor da emissão de vibração	< 2,5 m/s ²
Incerteza (K)	é tomada em consideração no valor da emissão de vibração

4.5 Estação de carga

Potência de saída	365 W
Tensão de saída	7,2 V ... 36 V
Controlo de carga	Controlo electrónico de carga e comando através de microcontrolador
Refrigeração	Refrigeração activa

5 Antes de iniciar a utilização

CUIDADO

Risco de ferimentos devido a movimentos descontrolados! Com os travões das rodas desbloqueados, o aspirador pode entrar em movimentos descontrolados.

- ▶ Accione os travões das rodas para um posicionamento seguro do aspirador.

5.1 Antes de iniciar a utilização

1. Abra os dois linguetes de segurança.
2. Levante a cabeça de aspiração, separando-a do contentor.
3. Retire os acessórios do interior do contentor e da embalagem.
4. Aplique o saco colector do pó adequado de acordo com as instruções.



Para aspirar pós com valores limite de exposição de $\geq 0,1$ mg/m³ deve ser utilizado o modelo de classe M: Saco colector do pó de plástico para pós minerais ou saco de filtro de pó para aparas de madeira.

Para aspirar pós não perigosos: Saco colector do pó (de plástico).

5. Coloque a cabeça de aspiração no contentor e feche os dois linguetes de segurança.
6. Certifique-se de que a cabeça de aspiração está correctamente montada e travada.
7. Ligue a mangueira de aspiração ao aparelho.

5.2 Para aspirar aparas de madeira, colocar o saco do filtro de pó 2

1. Abra os dois linguetes de segurança.
2. Levante a cabeça de aspiração, separando-a do contentor.
3. Engate o flange do saco de pó no alojamento previsto para o efeito no contentor.
4. Coloque a cabeça de aspiração por cima do contentor.
5. Feche os dois linguetes de segurança.
6. Certifique-se de que a cabeça de aspiração está correctamente montada e travada.
7. Ligue a mangueira de aspiração ao aparelho.

5.3 Colocar o saco colector do pó (de plástico) 4

1. Abra os dois linguetes de segurança.
2. Levante a cabeça de aspiração, separando-a do contentor.
3. Coloque um novo saco colector do pó (de plástico) (instruções impressas no saco) no contentor.
4. Coloque a cabeça de aspiração no contentor e feche os dois linguetes de segurança.

5.4 Carregar a bateria

- ▶ Carregue a bateria de acordo com as informações existente no manual de instruções do carregado.



5.5 Encaixar a bateria

1. Abra a tampa da bateria.

CUIDADO

Riscos eléctricos. Devido a contactos sujos pode ocorrer um curto-circuito.

- ▶ Antes de inserir a bateria, certifique-se de que os contactos da bateria e os contactos no aparelho estão livres de corpos estranhos.

CUIDADO

Risco de ferimentos. A bateria pode cair se não estiver correctamente encaixada.

- ▶ Verifique se a bateria está correctamente encaixada na ferramenta para que não caia e o fira a si ou outras pessoas.

2. Introduza a bateria no produto a partir de trás, até engatar no encosto com clique duplo audível.

3. Verifique se a bateria está correctamente encaixada.

6 Utilização

PERIGO

Perigo devido a corrente eléctrica. Se o aspirador não estiver devidamente ligado, a consequência podem ser a morte ou ferimentos graves.

- ▶ Ligue o aspirador apenas a uma fonte de energia com a devida ligação à terra.

AVISO

Risco de ferimentos. Danos no sistema de filtragem podem originar a saída de pó nocivo para a saúde.

- ▶ Em caso de emergência (p. ex., ruptura do filtro) desligue o aspirador, retire a ficha de rede da tomada ou retire as baterias do compartimento das baterias e mande verificar o aspirador por pessoal qualificado antes de o voltar a utilizar.

CUIDADO

Risco de ferimentos devido a movimentos descontrolados! Com os travões das rodas desbloqueados, o aspirador pode entrar em movimentos descontrolados.

- ▶ Accione os travões das rodas para um posicionamento seguro do aspirador.

6.1 Utilização de aspiradores da classe M

VC 20-UM-Y
VC 40-UM-Y

PERIGO

Risco de ferimentos. Nos aspiradores da classe L, classe M e classe H, o aspirador contém pó nocivo para a saúde.

- ▶ Trabalhos de esvaziamento e manutenção inclusive remoção dos recipientes colectores do pó, podem apenas ser realizados por pessoal qualificado. Utilize o equipamento protector correspondente.
- ▶ Antes de retirar o aspirador da área onde se encontram substâncias perigosas, aspire e limpe o exterior do aspirador ou empacote-o bem. Todas as peças da máquina devem ser consideradas como contaminadas quando são retiradas da área perigosa, devendo tomar medidas adequadas para evitar que o pó se espalhe.
- ▶ Nunca opere o aspirador sem o sistema de filtragem completo.



6.2 Ajustar diâmetro da mangueira

VC 20-UM-Y
VC 40-UM-Y

1. Para aspirar/sugar aparas de madeira e pós secos não inflamáveis com valores limite de exposição, ajuste o diâmetro da mangueira através da posição do interruptor para o ajuste do diâmetro da mangueira → Página 103.
2. Mude para o diâmetro mais pequeno da mangueira, se utilizar o aspirador com um sistema de brocas de coroa oca **Hilti**.

6.3 Funcionamento de rede sem utilização da tomada do aparelho

1. Antes de ligar a ficha de rede, certifique-se de que o interruptor do aparelho está na posição "OFF".
2. Ligue a ficha de rede do aspirador à tomada.
3. Coloque o interruptor do aparelho na posição "ON".

6.4 Funcionamento de rede com utilização da tomada do aparelho

 A tomada embutida no aparelho destina-se apenas à ligação directa de ferramentas eléctricas ao aspirador.

Leia o manual de instruções relativo à ferramenta eléctrica que vai ligar ao aspirador e as respectivas normas de segurança.

1. Desligue o aspirador da corrente eléctrica.
2. Verifique se a potência máxima da ferramenta eléctrica que pretende ligar ao aspirador é inferior à potência máxima permitida pela potência da tomada embutida no aparelho, consultar o capítulo "Características técnicas" e gravação na tomada embutida no aparelho.
3. Antes de ligar a ferramenta eléctrica à corrente eléctrica, certifique-se de que esta está desligada.
4. Ligue a ficha de rede da ferramenta eléctrica à tomada embutida no aparelho.
5. Ligue a ficha de rede do aspirador à tomada.
6. Coloque o interruptor do aparelho na posição "Auto".
7. Ligue a ferramenta eléctrica.



Depois de desligar a ferramenta eléctrica, o aspirador continua a trabalhar por alguns instantes, para que o pó dentro da mangueira possa ser aspirado.

6.5 Funcionamento a bateria sem utilização da tomada do aparelho

 O aspirador trabalha tanto com uma como com duas baterias inseridas. Com uma bateria só está disponível metade do tempo de funcionamento.

1. Insira, no mínimo, uma bateria de iões de lítio de 36V da Hilti num dos compartimentos.
2. Coloque o interruptor do aparelho na posição "ON".
 - ▶ Durante o funcionamento, o estado de carga é indicado através do indicador de carregamento no aparelho.

6.6 Aspirar pós secos

 Antes de aspirar pós secos – particularmente pó de origem mineral – é necessário verificar sempre se está colocado o saco colector do pó correcto dentro do contentor. para resíduos sólidos dentro do contentor (acessório Hilti).

CUIDADO

Risco de lesão devido a pós nocivos para a saúde! Se não for utilizado um elemento filtrante, pode sair produto aspirado nocivo.

- ▶ Utilize o aspirador apenas com o elemento filtrante colocado.
- ▶ Certifique-se de que o elemento filtrante está seco e aplicado o saco colector do pó adequado.



6.7 Substituir o saco do filtro de pó

PERIGO

Risco de ferimentos. Objectos pontiagudos poderiam perfurar o saco colector.

► Certifique-se de nenhum objecto perfurou o saco colector.

1. Retire a ficha do aspirador e remova a bateria inserida.
2. Abra os dois linguetes de segurança.
3. Levante a cabeça de aspiração, separando-a do contentor.
4. Feche com cuidado o saco do filtro de pó com a tampa.
5. Separe o flange do saco do filtro de pó do contentor e elimine o saco de acordo com as normas e regulamentações legais.
6. Limpe o contentor com um pano.
7. Fixe um saco do filtro de pó novo no contentor.
8. Coloque a cabeça de aspiração no contentor e feche os dois linguetes de segurança.

6.8 Substituir o saco colector do pó (de plástico)

1. Retire a ficha do aspirador e remova a bateria inserida.
2. Abra os dois linguetes de segurança.
3. Levante a cabeça de aspiração, separando-a do contentor.
4. Feche o saco colector do pó (de plástico) com uma cinta de cabos abaixo dos orifícios existentes.
5. Retire o saco colector de pó de plástico e elimine-o de acordo com as normas e regulamentações legais.
6. Limpe o contentor com um pano.
7. Coloque um novo saco colector do pó (de plástico) (instruções impressas no saco) no contentor.
8. Coloque a cabeça de aspiração no contentor e feche os dois linguetes de segurança.

6.9 Aspirar líquidos

CUIDADO

Risco de lesão devido a pós nocivos para a saúde! Se não for utilizado um elemento filtrante, pode sair produto aspirado nocivo.

► Utilize o aspirador apenas com o elemento filtrante colocado.

1. Verifique o controlo do nível de enchimento. → Página 112
2. Se possível, utilize um elemento filtrante separado para a aspiração a húmido.



Recomenda-se o filtro VC 20/40 universal (2121387) da **Hilti**.

3. Após a aspiração de líquidos, abra os linguetes de segurança.
4. Retire a cabeça de aspiração do contentor e coloque-a sobre uma superfície plana para que o elemento filtrante possa secar.
5. Esvazie o contentor e limpe-o com uma mangueira de água. Limpe os eléctrodos com uma escova e o elemento filtrante após secagem prévia com a mão.
6. Deixe o contentor secar.

6.10 Após a aspiração

1. Desligue a ferramenta eléctrica.
2. Coloque o interruptor do aparelho na posição "OFF".
3. Retire a ficha do aspirador e remova a bateria inserida.
4. Enrole o cabo de ligação e pendure-o no gancho para cabo.
5. Esvazie o contentor e limpe o aparelho passando um pano húmido.
6. Enrole a mangueira.
7. Guarde o aspirador em local seco, onde não seja permitida a entrada de pessoas não autorizadas.

6.11 Retirar a bateria

1. Se necessário, remova da placa adaptadora todas as peças fixadas na cabeça do aspirador (p. ex., mala do aparelho **Hilti**).



2. Abra a tampa da bateria.
3. Pressione em simultâneo os dois botões de destravamento e puxe a bateria para fora do produto.

6.12 Esvaziar o contentor

- ▶ Antes de esvaziar o material de aspiração, remova da placa adaptadora todas as peças fixadas na cabeça do aspirador (p. ex., malas do aparelho **Hilti**).

6.12.1 Esvaziar o contentor em caso de pós secos

1. Retire a ficha do aspirador e remova a bateria inserida.
2. Retire a cabeça de aspiração do contentor e coloque-a sobre uma superfície plana.
3. Se existir o seguinte equipamento, execute adicionalmente esta acção:

VC 20-UM-Y
VC 40-UM-Y

- ▶ Retire o saco colector do pó do contentor.

4. Se existir o seguinte equipamento, execute adicionalmente esta acção:

VC 20-U-Y
VC 40-U-Y

- ▶ Retire o saco colector do pó do contentor ou pegue pelas cavidades do punho e incline o contentor para o esvaziar.

5. Coloque a cabeça de aspiração no contentor e feche os dois linguetes de segurança.

6.12.2 Esvaziar o contentor sem saco colector do pó (no caso de líquidos)

1. Retire a ficha do aspirador e remova a bateria inserida.
2. Retire a cabeça de aspiração do contentor e coloque-a sobre uma superfície plana.
3. Pegue pelas cavidades do punho e incline o contentor para o esvaziar.
4. Limpe o rebordo do contentor com um pano.
5. Coloque a cabeça de aspiração no contentor e feche os dois linguetes de segurança.

6.13 Funcionamento como estação de carga

Indicação de estado da estação de carga em resumo:

Estado	Significado
Luz permanente	O aparelho está ligado à corrente e pronto a funcionar.
Luz intermitente	A bateria está demasiado fria ou demasiado quente, não ocorre nenhum carregamento. A estação de carga inicia automaticamente o carregamento, assim que a bateria atingir a temperatura necessária.
A luz está apagada	<ul style="list-style-type: none"> • Avaria na estação de carga. • Desencaixe e volte a encaixar o aspirador. Se a luz continuar apagada, deverá enviar o aparelho para o centro de reparação da Hilti.

6.13.1 Indicação do processo de carregamento

Se o LED verde da indicação de estado da estação de carga acender de forma permanente, o piscar de um LED das duas indicações de estado de carga da bateria indica o processo de carregamento.

6.13.2 Indicação de temperatura excessiva ou insuficiente

Se a bateria estiver demasiado quente ou demasiado fria, isso é indicado através do piscar do LED verde da estação de carga. Os LEDs na bateria indicam o estado de carga da bateria de iões de lítio.

6.13.3 Indicação de uma bateria com defeito

- ▶ Puxe a bateria para fora da estação de carga se o LED verde da indicação de estado da estação de carga acender de forma permanente e todos os LEDs da indicação do estado de carga desta bateria estiverem apagados.



Se também os LEDs da indicação do estado de carga na própria bateria permanecerem apagados após a sua activação, então isso significa que a bateria está com defeito.

- ▶ Mandar verificar a bateria no Serviço de Assistência Técnica **Hilti**.

6.14 Utilizar aspirador como carro de transporte

1. Monte o estribo corredeiro de acordo com as instruções de montagem em anexo.
2. Fixe a placa adaptadora de acordo com as instruções de montagem em anexo.
3. Vire o estribo de fixação de malas para a posição vertical.
4. Com a pega, empurre a mala do aparelho **Hilti** pretendida sobre o estribo de fixação de malas. Certifique-se de que a inscrição da mala **Hilti** está legível (não está invertida).
 - ▶ As malas dos aparelhos **Hilti** estão fixadas pelas nervuras e pelo estribo de fixação de malas para impedir que deslizem.



A carga máxima é de 25 kg.

5. Empilhe apenas uma determinada quantidade de malas, umas sobre as outras, de forma a que o estribo de fixação de malas fique sempre acima da abertura da pega da mala mais em cima.

6.15 Fixar DPC 20 (aplicações com sistema diamantado DG 150)

1. Monte o estribo corredeiro de acordo com as instruções de montagem em anexo.
2. Fixe a placa adaptadora de acordo com as instruções de montagem em anexo.
3. Certifique-se de que o estribo de fixação de malas está engatado na posição horizontal.
4. Coloque o DPC 20 nos entalhes. Certifique-se de que a tomada está virada para a frente.
5. Fixe o DPC 20 com os elásticos.

7 Conservação e manutenção



AVISO

Perigo devido a choque eléctrico! A conservação e manutenção com a ficha de ligação inserida pode originar ferimentos graves e queimaduras.

- ▶ Retirar sempre a ficha de ligação antes de todos os trabalhos de conservação e manutenção!



AVISO

Risco de lesão com a bateria encaixada !

- ▶ Retire sempre a bateria antes de todos os trabalhos de conservação e manutenção!

Conservação do aparelho

- Remover sujidade aderente com cuidado.
- Limpe as saídas de ar cuidadosamente com uma escova seca.
- Limpar a carcaça apenas com um pano ligeiramente humedecido. Não utilizar produtos de conservação que contenham silicone, uma vez que estes poderiam danificar os componentes de plástico.

Conservação das baterias de iões de lítio

- Manter a bateria limpa e isenta de óleo e gordura.
- Limpar a carcaça apenas com um pano ligeiramente humedecido. Não utilizar produtos de conservação que contenham silicone, uma vez que estes poderiam danificar os componentes de plástico.
- Evitar a entrada de humidade.

VC 20-UM-Y

VC 40-UM-Y

Manutenção

Para a manutenção e limpeza, o aparelho deve ser manuseado, de modo a não representar perigo para o pessoal da manutenção e terceiros.

- ▶ Utilize uma ventilação forçada filtrada.
- ▶ Use vestuário de protecção.
- ▶ Limpe a área da manutenção, de modo a que não haja a possibilidade de substâncias perigosas atingirem o ambiente.



- ▶ Antes de retirar o aparelho da área onde se encontram substâncias perigosas, aspire e limpe o exterior do aparelho ou empacote-o bem. Evite o espalhamento do pó perigoso depositado.
- ▶ Em caso de trabalhos de manutenção e de reparação, embale todas as peças contaminadas que não foram limpas de modo satisfatório em sacos impermeáveis e proceda à remoção de acordo com as regulamentações em vigor para a eliminação.
- ▶ No mínimo anualmente mande efectuar uma verificação técnica pelo Centro de Assistência Técnica **Hilti** ou por uma pessoa qualificada, por exemplo, quanto a danos no filtro, estanquidade do aparelho e funcionamento dos dispositivos de controlo.

Manutenção

- Verificar, regularmente, todos os componentes visíveis quanto a danos e os comandos operativos quanto a funcionamento perfeito.
- Em caso de danos e/ou perturbações de funcionamento, não operar o aparelho com bateria. Mandar reparar de imediato pelo Centro de Assistência Técnica **Hilti**.
- Após os trabalhos de conservação e manutenção, aplicar todos os dispositivos de protecção e verificar o respectivo funcionamento.



Para um funcionamento seguro, utilize apenas peças sobresselentes e consumíveis originais. Poderá encontrar peças sobresselentes, consumíveis e acessórios aprovados por nós para o seu produto no seu Centro de Assistência **Hilti** ou em: www.hilti.com

7.1 Limpeza automática do filtro



Não sacuda o elemento filtrante contra superfícies duras nem utilize objectos pontiagudos para ajudar na limpeza. Tais procedimentos reduzem a vida útil do elemento filtrante.

Não leve a limpar o elemento filtrante com sistemas de limpeza por ar comprimido. Isto pode provocar rasgos no material do filtro.

O elemento filtrante é uma peça de desgaste.

- ▶ Substitua o elemento filtrante, no mínimo, semestralmente.
- ▶ Contudo, em caso de utilização mais intensiva, substitua o elemento filtrante com maior frequência.

7.2 Desmontar o elemento filtrante

1. Retire a ficha do aspirador e remova a bateria inserida.
2. Abra os linguetes de segurança da tampa do filtro.
3. Abra a tampa das baterias com patilha de fecho.
4. Retire baterias eventualmente existentes do compartimento das baterias.
5. Rode os dois parafusos de fixação da tampa do filtro para a esquerda com a ajuda de uma chave de parafusos.
6. Levante a tampa do filtro na pega central até engatar.
7. Retire cuidadosamente o elemento filtrante e elimine-o de acordo com a legislação aplicável.

7.3 Montar o elemento filtrante

1. Limpe a superfície de vedação com um pano.
2. Coloque o elemento filtrante novo.
3. Feche a tampa do filtro, articulando o travamento da tampa para a frente.
4. Rode os dois parafusos de fixação da tampa do filtro para a direita com a ajuda de uma chave de parafusos.
5. Volte a inserir baterias eventualmente retiradas.
6. Feche a tampa da bateria e trave a patilha de fecho.

7.4 Verificar o controlo do nível de enchimento

1. Accione os travões das rodas para um posicionamento seguro do aspirador.
2. Retire a ficha da tomada e/ou remova a bateria.
3. Abra os dois linguetes de segurança.
4. Retire a cabeça de aspiração do contentor e coloque-a sobre uma superfície plana.
5. Verifique se os contactos de desconexão não estão sujos e, se for necessário, limpe-os com uma escova.



6. Verifique se a junta na cabeça de aspiração não está suja e, se for necessário, limpe-a com um pano.
7. Coloque a cabeça de aspiração no contentor e feche os dois linguetes de segurança.

8 Transporte e armazenamento

8.1 Transporte

Não deve transportar o aspirador cheio.

O aparelho não pode ser suspenso numa grua.

- ▶ Se necessário, remova o Power Conditioner ou ferramentas soltas do suporte.
- ▶ Esvazie o aparelho antes de o transportar para outro local.
- ▶ Não incline o aparelho ou não o transporte deitado se tiver aspirado líquidos.
- ▶ Para transportar o aspirador, pode, com ajuda do adaptador cónico, encaixar as extremidades da mangueira uma na outra.

VC 20-UM-Y
VC 40-UM-Y

AVISO

Risco de lesão devido a pós nocivos para a saúde! Pode sair material aspirado nocivo do bocal da mangueira.

- ▶ Ao transportar e se não utilizar o aspirador, tape o bocal da mangueira com a luva de fecho.

8.2 Armazenamento

- ▶ Guarde o aspirador em local seco, onde não seja permitida a entrada de pessoas não autorizadas.

8.3 Transporte e armazenamento de ferramentas de baterias recarregáveis

Transporte

CUIDADO

Arranque inadvertido durante o transporte !

- ▶ Transporte os seus produtos sempre sem as baterias colocadas!
- ▶ Retirar as baterias.
- ▶ Nunca transportar as baterias em embalagem solta.
- ▶ Após transporte prolongado, verificar a ferramenta e as baterias quanto a danos, antes da utilização.

Armazenamento

AVISO

Dano acidental devido a baterias com defeito ou a perderem líquido !

- ▶ Armazene os seus produtos sempre sem as baterias colocadas!
- ▶ Armazenar a ferramenta e as baterias em local o mais fresco e seco possível.
- ▶ Nunca armazenar as baterias em locais onde fiquem sujeitas à exposição solar, em cima de radiadores ou por trás de um vidro.
- ▶ Armazenar a ferramenta e as baterias fora do alcance de crianças e pessoas não autorizadas.
- ▶ Após armazenamento prolongado, verificar a ferramenta e as baterias quanto a danos, antes da utilização.

9 Ajuda em caso de avarias

9.1 Ajuda em caso de avarias ao aspirar

No caso de avarias que não sejam mencionadas nesta tabela ou se não conseguir resolvê-las por si mesmo, contacte o nosso Centro de Assistência Técnica **Hilti**.



Avaria	Causa possível	Solução
Sem potência de sucção ou potência de sucção reduzida.	O elemento filtrante está muito sujo.	<ul style="list-style-type: none"> ▶ Se a limpeza automática do filtro estiver desactivada, ative a limpeza automática do filtro e deixe o aspirador trabalhar durante 30 segundos. ▶ Deixe que o aspirador trabalhe durante 30 segundos com a mangueira tapada. ▶ Lave o filtro V 20/40 universal e o filtro VC 20/40 performance com uma mangueira de água. ▶ Nunca deverá bater com filtro contra uma parede ou contra o chão para o limpar, visto que podem formar-se micro-orifícios que deixam passar o pó. ▶ Desmonte o elemento filtrante antigo → Página 112 e monte um novo elemento filtrante → Página 112.
	Saco colector do pó está cheio.	▶ Substitua o saco colector do pó.
	Mangueira de aspiração ou dispositivo de extracção de pó da ferramenta eléctrica está obstruída(o).	▶ Limpe a mangueira de aspiração e o dispositivo de extracção de pó.
	Utilizado filtro errado.	<ul style="list-style-type: none"> ▶ Se aspirar água, lama ou sujidade húmida, utilize um filtro VC 20/40 universal ou um filtro VC 20/40 performance. ▶ Se aspirar elevadas quantidades de pó mineral (p. ex., ao lixar, abrir roços ou aspirar pó fino), utilize o filtro VC 20/40 performance.
	O filtro está obstruído com aparas de madeira.	▶ Nas aplicações em madeira utilize sempre um saco de filtro de pó.
	Material aspirado especial obstrui o filtro demasiado rápido.	▶ Utilize um filtro VC 20/40 performance ou um saco de filtro de pó.
	VC 20-UM-Y VC 40-UM-Y Sinal acústico de aviso (potência de sucção reduzida)	Saco colector do pó está cheio.
O elemento filtrante está muito sujo.		▶ Se a limpeza automática do filtro estiver desactivada, ative a limpeza automática do filtro e deixe o aspirador trabalhar durante 30 segundos.
Mangueira de aspiração ou dispositivo de extracção de pó da ferramenta eléctrica está obstruída(o).		▶ Limpe a mangueira de aspiração e o dispositivo de extracção de pó.
Ajuste do diâmetro da mangueira em posição errada.		<ul style="list-style-type: none"> ▶ Ajuste o diâmetro da mangueira. ▶ Em aplicações com uma broca de coroa oca seleccione o diâmetro da mangueira com 15 mm.



Avaria	Causa possível	Solução
Pó é expelido pelo aparelho.	Elemento filtrante está montado incorrectamente.	► Volte a montar o elemento filtrante.
	Elemento filtrante está danificado.	► Monte um novo elemento filtrante.
	A vedação do filtro está danificada.	► Monte um novo elemento filtrante.
	Acumulação de pó nas superfícies de vedação do contentor e cabeça.	► Limpe a superfície de vedação com um pano.
O aparelho não arranca ou desliga-se pouco depois de arrancar.	Controlo do nível de enchimento foi activado.	► Limpe as sondas e a área à volta das mesmas com uma escova. ► Esvazie o contentor.
O motor deixou de funcionar.	Fusível do quadro eléctrico disparou.	► Ligue o fusível. ► Se o fusível voltar a disparar, procure a causa para o excesso de corrente.
	Contentor cheio.	► Desligue o aparelho e esvazie o contentor.
A ferramenta liga e desliga de forma não intencional.	A carga electrostática não é dissipada, o aparelho está ligado a uma tomada sem ligação à terra.	► Utilize uma mangueira electricamente condutora. ► Ligue o aparelho a uma tomada com ligação à terra, utilize uma mangueira antiestática.
Ocorre uma descarga estática através do utilizador.	A carga electrostática não é dissipada, o aparelho está ligado a uma tomada sem ligação à terra.	► Ligue o aparelho a uma tomada com ligação à terra, utilize uma mangueira antiestática.
O motor não funciona no modo automático.	A ferramenta eléctrica ligada ao aspirador está avariada ou a ficha não foi introduzida correctamente.	► Verifique o funcionamento do aparelho ligado e insira bem o cabo de alimentação.
Limpeza automática do elemento filtrante não funciona.	Nenhuma mangueira de aspiração ligada.	► Ligue a mangueira de aspiração.
	Interruptor APFC, (LED) desligado.	► Pressione o interruptor APFD.

9.2 Ajuda em caso de avarias específicas da bateria ao aspirar

Avaria	Causa possível	Solução					
O LED da indicação de estado da estação de carga pisca.	Bateria demasiado quente ou demasiado fria.	► Leve a bateria lentamente até à temperatura ambiente.					
A ferramenta não funciona - sem indicação de LED.	Utilizada bateria errada.	► Utilize uma bateria adequada.					
A bateria descarrega-se mais depressa do que habitualmente.	O estado da bateria não é o ideal.	► Substitua a bateria.					
A bateria não é reconhecida (sem indicação de LED).	Bateria mudada demasiado rápido.	► Retire a bateria e volte a colocá-la.					
A ferramenta não funciona - o LED na estação de carga pisca.	Disjuntor térmico disparou.	A bateria não encaixa com clique audível.	Patilhas de fixação na bateria estão sujas.	► Limpe as patilhas de fixação e deixe que a bateria engate na posição de trabalho.	Nenhuma comutação para bateria cheia para aspirador.	Sem contacto.	► Retire a bateria e volte a colocá-la.
A bateria não encaixa com clique audível.	Patilhas de fixação na bateria estão sujas.	► Limpe as patilhas de fixação e deixe que a bateria engate na posição de trabalho.					
Nenhuma comutação para bateria cheia para aspirador.	Sem contacto.	► Retire a bateria e volte a colocá-la.					



Avaria	Causa possível	Solução
Nenhuma comutação para bateria cheia para aspirador.	A bateria não é reconhecida.	<ul style="list-style-type: none"> ▶ Puxe a bateria para fora da ferramenta. ▶ Contacte um Centro de Assistência Técnica Hilti.
A ferramenta desliga-se ao retirar uma bateria, isto apesar de estar inserida uma segunda bateria.	A bateria retirada estava em funcionamento.	<ul style="list-style-type: none"> ▶ Desligue e volte a ligar a ferramenta.

9.3 Ajuda em caso de avarias no funcionamento de carga da bateria

Avaria	Causa possível	Solução
A bateria não é reconhecida (sem indicação de LED).	Bateria mudada demasiado rápido.	<ul style="list-style-type: none"> ▶ Retire a bateria e volte a colocá-la.
A bateria não encaixa com clique audível.	Patilhas de fixação na bateria estão sujas.	<ul style="list-style-type: none"> ▶ Limpe as patilhas de fixação e deixe que a bateria engate na posição de trabalho.
Forte desenvolvimento de calor na ferramenta ou bateria.	Avaria eléctrica.	<ul style="list-style-type: none"> ▶ Desligue a ferramenta imediatamente, retire a bateria, observe a mesma, deixe-a arrefecer e contacte o Centro de Assistência Técnica Hilti.
O LED da indicação de estado da estação de carga pisca.	Bateria demasiado quente ou demasiado fria.	<ul style="list-style-type: none"> ▶ Leve a bateria lentamente até à temperatura ambiente.

10 Reciclagem

AVISO

Perigo de ferimentos devido a eliminação incorrecta! Riscos para a saúde devido à fuga de gases ou líquidos.

- ▶ Não envie quaisquer baterias danificadas!
- ▶ Para evitar curto-circuitos, cubra as conexões com um material não condutor.
- ▶ Elimine as baterias de modo a mantê-las longe do alcance das crianças.
- ▶ Efectue a reciclagem da bateria na sua **Hilti Store** ou entre em contacto com a empresa de recolha de lixo responsável.

Os produtos **Hilti** são, em grande parte, fabricados com materiais recicláveis. Um pré-requisito para a reciclagem é que esses materiais sejam devidamente separados. Em muitos países, a **Hilti** aceita o seu aparelho usado para reutilização. Para mais informações dirija-se ao Serviço de Clientes **Hilti** local ou ao seu vendedor.

De acordo com a directiva europeia relativa aos resíduos de equipamentos eléctricos e electrónicos e a correspondente transposição para as leis nacionais, os aparelhos eléctricos usados devem ser recolhidos separadamente, sendo encaminhados para um reaproveitamento ecológico.



- ▶ Não deite equipamentos eléctricos no lixo doméstico!

Lama resultante de perfuração

Em termos ambientais, não é permitido que a lama resultante da perfuração atinja os rios, lagos ou os sistemas de esgotos sem que haja um pré-tratamento.

- ▶ Consulte as normas locais no que se refere a este assunto.

Recomendamos o seguinte pré-tratamento:

- ▶ Recolha a lama resultante da perfuração (utilizando, por exemplo, um aspirador de líquidos).
- ▶ Deixe sedimentar a lama resultante da perfuração e recicle esses resíduos sólidos de forma apropriada (a adição de um agente de floculação pode acelerar o processo de sedimentação).



- ▶ A água resultante dessa lama (alcalina, pH > 7) deve ser neutralizada adicionando-lhe um ácido neutralizador ou uma grande quantidade de água, antes que esta atinja o sistema de drenagem.

Pó resultante da perfuração

- ▶ Elimine o pó acumulado resultante da perfuração de acordo com as regulamentações legais, nacionais em vigor.

11 Garantia do fabricante

- ▶ Se tiver dúvidas em relação às condições de garantia, contacte o seu parceiro **Hilti** local.

Manuale d'istruzioni originale

1 Indicazioni relative al manuale d'istruzioni

1.1 A questo manuale d'istruzioni

- Leggere attentamente il presente manuale d'istruzioni prima della messa in funzione. Ciò costituisce un presupposto fondamentale per un lavoro sicuro ed un utilizzo dell'utensile privo di disturbi.
- Rispettare le avvertenze per la sicurezza e i segnali di avvertimento riportati nel presente manuale d'istruzioni.
- Conservare sempre il manuale d'istruzioni con il prodotto e consegnare il prodotto a terze persone solo unitamente al presente manuale.

1.2 Spiegazioni del disegno

1.2.1 Avvertenze

Le avvertenze avvisano della presenza di pericoli nell'uso del prodotto. Vengono utilizzate le seguenti parole segnaletiche:

PERICOLO

PERICOLO !

- ▶ Prestare attenzione ad un pericolo imminente, che può essere causa di lesioni gravi o mortali.

AVVERTIMENTO

AVVERTIMENTO !

- ▶ Per un pericolo potenzialmente imminente, che può essere causa di lesioni gravi o mortali per le persone.

PRUDENZA

PRUDENZA !

- ▶ Situazione potenzialmente pericolosa, che potrebbe causare lesioni alle persone o danni materiali.

1.2.2 Simboli nella documentazione

Nella nostra documentazione vengono utilizzati i seguenti simboli:

	Prima dell'utilizzo leggere il manuale d'istruzioni
	Indicazioni sull'utilizzo ed altre informazioni utili
	Smaltimento dei materiali riciclabili
	Non gettare gli attrezzi elettrici e le batterie tra i rifiuti domestici

1.2.3 Simboli nelle figure

Nelle nostre figure vengono utilizzati i seguenti simboli:



2	Questi numeri rimandano alle figure corrispondenti all'inizio delle presenti istruzioni
3	La numerazione indica una sequenza delle fasi di lavoro nell'immagine e può discostarsi dalle fasi di lavoro nel testo
11	I numeri di posizione vengono utilizzati nella figura Panoramica e fanno riferimento ai numeri della legenda nel paragrafo Panoramica prodotto
	Questo simbolo dovrebbe attirare in particolare la vostra attenzione in caso di utilizzo del prodotto.
	Trasmissione dei dati wireless

1.2.4 Ulteriori simboli

Sul prodotto vengono utilizzati i seguenti simboli:

	Proibito il trasporto con gru
--	-------------------------------

1.3 Sull'apparecchio

VC 20-UM-Y
VC 40-UM-Y



ATTENZIONE: Questo apparecchio contiene polveri nocive alla salute. Lo svuotamento e la manutenzione, compresa la rimozione del sacchetto raccogli-polvere, devono essere eseguiti solo da persone competenti, che indossano idonei dispositivi di protezione individuali. Non mettere in funzione l'apparecchio prima che sia stato installato il sistema di filtri completo e che sia stato verificato il funzionamento del dispositivo di controllo del flusso volumetrico.

1.4 Informazioni sul prodotto

I prodotti sono destinati ad un uso di tipo professionale e devono essere utilizzati, sottoposti a manutenzione e riparati esclusivamente da personale autorizzato ed opportunamente istruito. Questo personale deve essere istruito specificamente sui pericoli che possono presentarsi. Il prodotto ed i suoi accessori possono essere fonte di pericolo se maneggiati in modo non idoneo da personale non opportunamente istruito o utilizzati in modo non conforme alle disposizioni.

La denominazione del modello ed il numero di serie sono riportati sulla targhetta dell'attrezzo.

- Riportare il numero di serie nella tabella seguente. I dati relativi al prodotto sono necessari in caso di richieste al nostro rappresentante o al Centro Riparazioni.

Dati prodotto

Aspiratore a umido/a secco	VC 20-U-Y VC 20-UM-Y VC 40-U-Y VC 40-UM-Y
Generazione	01
N. di serie	

1.5 Dichiarazione di conformità

Sotto nostra unica responsabilità, dichiariamo che il prodotto qui descritto è stato realizzato in conformità alle direttive e norme vigenti. L'immagine della dichiarazione di conformità è riportata alla fine della presente documentazione.

La documentazione tecnica è depositata qui:

Hilti Entwicklungsgesellschaft mbH | Zulassung Geräte | Hiltistraße 6 | 86916 Kaufering, DE



2 Sicurezza

2.1 Indicazioni generali di sicurezza

Oltre alle indicazioni di sicurezza riportate nei singoli capitoli delle presenti istruzioni per l'uso, è necessario attenersi sempre e rigorosamente alle disposizioni riportate di seguito:

- ▶ **Leggere tutte le indicazioni di sicurezza prima dell'uso!** In caso contrario, potrebbero verificarsi scosse elettriche, incendi e/o lesioni gravi.
- ▶ In caso di utilizzo dell'attrezzo in combinazione con un attrezzo elettrico, prima dell'uso leggere le istruzioni dell'attrezzo elettrico ed osservarne tutte le avvertenze ivi riportate.
- ▶ Non sono consentite manipolazioni o modifiche allo strumento.
- ▶ Utilizzare l'attrezzo giusto. Non utilizzare l'attrezzo per scopi diversi da quelli per i quali è stato progettato, bensì solamente in conformità a quanto riportato nel presente manuale ed in perfette condizioni di funzionamento.
- ▶ Prima di procedere all'utilizzo del prodotto, si raccomanda di informarsi in merito alla gestione, agli eventuali pericoli derivanti dal materiale in questione ed allo smaltimento del materiale aspirato.
- ▶ Tenere conto delle influenze dell'ambiente circostante. Non utilizzare l'attrezzo in ambienti a rischio di incendio o di esplosione.
- ▶ Questo attrezzo non deve essere utilizzato da persone (compresi i bambini) con limitate capacità fisiche, sensoriali o mentali, o prive di esperienza e conoscenze.
- ▶ I bambini devono essere sorvegliati al fine di evitare che giochino con l'attrezzo.
- ▶ Conservare gli attrezzi inutilizzati in un luogo sicuro. Gli attrezzi non utilizzati devono essere conservati in un luogo asciutto, in alto o chiuso a chiave, al di fuori della portata dei bambini.

2.2 Sicurezza delle persone

- ▶ È importante essere concentrati su ciò che si sta facendo e maneggiare con attenzione il prodotto durante il lavoro. Non utilizzare l'aspiratore quando si è stanchi oppure sotto l'influsso di droghe, alcol o farmaci. Un attimo di disattenzione durante l'utilizzo dell'attrezzo può causare lesioni di grave entità.
- ▶ Durante l'utilizzo dell'attrezzo, l'operatore e le persone nelle immediate vicinanze devono indossare adeguati occhiali protettivi, un elmetto di protezione, protezioni acustiche, guanti protettivi, calzature antinfortunistiche ed una mascherina leggera per le vie respiratorie.
- ▶ Azionare i freni delle ruote per un posizionamento sicuro dell'aspiratore. Qualora il freno non fosse azionato, l'aspiratore potrebbe mettersi in movimento in modo incontrollato.
- ▶ Se è possibile montare dispositivi di aspirazione o di raccolta della polvere, assicurarsi che questi siano collegati e vengano utilizzati in modo corretto.

2.3 Utilizzo conforme e cura dell'attrezzo

- ▶ Non lasciare l'attrezzo incustodito.
- ▶ Attivare la pulizia del filtro durante l'aspirazione di polveri pericolose, specialmente nel caso di utilizzo con elettrotensili che generano polvere.
- ▶ Proteggere l'attrezzo dal gelo.
- ▶ Il dispositivo di limitazione del livello d'acqua deve essere pulito regolarmente con una spazzola secondo le istruzioni ed ispezionato al fine di rilevare eventuali danneggiamenti.
- ▶ Durante l'applicazione della testa di aspirazione, prestare attenzione a non pizzicarsi le dita ed a non danneggiare il cavo di alimentazione.
- ▶ Controllare che l'attrezzo e gli accessori non presentino eventuali danneggiamenti. Prima di un ulteriore impiego dell'attrezzo, i dispositivi di protezione o le parti lievemente danneggiate devono essere esaminati con cura per verificarne il perfetto funzionamento in conformità alle prescrizioni. Verificare che i componenti mobili funzionino perfettamente senza incepparsi e verificare inoltre che gli altri componenti non siano danneggiati. Tutte le parti devono essere montate correttamente e devono soddisfare ogni prescrizione, in modo da garantire il perfetto funzionamento dell'attrezzo.
- ▶ Fare riparare l'attrezzo esclusivamente da personale specializzato qualificato e solo impiegando pezzi di ricambio originali.
- ▶ Durante il lavoro far scorrere sempre il cavo di alimentazione, il cavo di prolunga e il tubo flessibile di aspirazione dietro l'attrezzo.
- ▶ In caso di inutilizzo dell'attrezzo (durante le pause di lavoro), prima della manutenzione e del cambio degli accessori o della sostituzione del filtro, scollegare sempre la spina dalla presa. Rimuovere anche le batterie inserite. In questo modo si evita che l'attrezzo possa essere messo in funzione inavvertitamente.



- ▶ Non tirare mai l'aspiratore dal cavo di alimentazione per spostarlo. Non passare con l'aspiratore sul cavo di alimentazione.
- ▶ Non trasportare l'attrezzo con una gru.

VC 20-UM-Y

VC 40-UM-Y

- ▶ Durante il trasporto ed in caso di inutilizzo dell'attrezzo chiudere il raccordo d'immissione con il manicotto di chiusura.

2.4 Sicurezza elettrica

- ▶ La spina dell'attrezzo deve essere adatta alla presa di corrente. Evitare assolutamente di apportare modifiche alla spina. Non utilizzare adattatori con gli attrezzi dotati di messa a terra di protezione. Le spine non modificate e le prese adatte allo scopo riducono il rischio di scosse elettriche.
- ▶ Inserire la spina in una presa adatta con messa a terra, che sia installata in sicurezza e tenendo conto di tutte le caratteristiche locali. Se non si è sicuri sulla corretta messa a terra della presa, farla controllare da un elettricista specializzato.
- ▶ Evitare il contatto del corpo con superfici con messa a terra, come tubi, radiatori, fornelli e frigoriferi. Sussiste un maggior rischio di scosse elettriche nel momento in cui il corpo è collegato a terra.
- ▶ Tenere l'attrezzo al riparo dalla pioggia e dall'umidità.
- ▶ Accertarsi che il cavo di alimentazione non sia immerso in pozzanghere.
- ▶ Controllare regolarmente il cavo di alimentazione dell'attrezzo e, in caso di danni, farlo sostituire da un Centro Riparazioni **Hilti**. Controllare regolarmente i cavi di prolunga e sostituirli qualora risultassero danneggiati.
- ▶ Se durante il lavoro vengono danneggiati il cavo di alimentazione e/o il cavo di prolunga, non toccarli. Estrarre la spina dalla presa.
- ▶ Il cavo di alimentazione deve essere sostituito soltanto con il modello specificato nel manuale d'istruzioni.
- ▶ Non usare il cavo per scopi diversi da quelli previsti, per trasportare o appendere l'attrezzo, né per estrarre la spina dalla presa di corrente. Tenere il cavo al riparo da fonti di calore, dall'olio, dagli spigoli o da parti dell'attrezzo in movimento.
- ▶ Qualora si voglia usare l'attrezzo elettrico all'aperto, impiegare esclusivamente cavi di prolunga adatti anche per l'impiego all'esterno. L'uso di un cavo di prolunga omologato per l'impiego all'esterno riduce il rischio di scosse elettriche.
- ▶ In caso di interruzione della corrente disattivare l'attrezzo ed estrarre la spina dalla presa di corrente.
- ▶ Utilizzare la presa dell'attrezzo solo per gli scopi indicati nel manuale d'istruzioni.
- ▶ Non utilizzare lo strumento se è sporco o bagnato. La polvere e l'umidità che si depositano sulla superficie dello strumento, rendono difficoltosa la presa e, in condizioni sfavorevoli possono provocare scosse elettriche. Pertanto, soprattutto se vengono lavorati frequentemente materiali conduttori, far controllare ad intervalli regolari gli attrezzi sporchi presso un Centro Riparazioni **Hilti**.
- ▶ Se non è possibile evitare l'uso dell'attrezzo in un ambiente umido, utilizzare un circuito di sicurezza per correnti di guasto.

2.5 Area di lavoro

- ▶ Fare in modo che la postazione di lavoro sia ben illuminata.
- ▶ Fare in modo che l'area di lavoro sia ben ventilata. L'aerazione insufficiente dell'area di lavoro può provocare danni alla salute causati dalla polvere.
- ▶ Tenere la postazione di lavoro in ordine. Mantenere il piano di lavoro sgombro da oggetti che potrebbero essere causa di lesioni.
- ▶ Evitare di lavorare con l'attrezzo in ambienti soggetti a rischio di esplosioni nei quali si trovino liquidi, gas o polveri infiammabili. Gli attrezzi elettrici producono scintille che possono far infiammare la polvere o i gas.
- ▶ Prestare particolare attenzione quando si lavora sulle scale.

2.6 Materiale aspirato

- ▶ Le polveri dannose per la salute, infiammabili e/o esplosive non devono essere aspirate (polvere di magnesio / alluminio, ecc.). Non è consentito aspirare materiali con una temperatura superiore a 60°C (ad esempio sigarette accese, cenere calda).
- ▶ Non è consentito aspirare liquidi infiammabili, esplosivi o aggressivi (refrigeranti e lubrificanti, benzina, solventi, acidi (pH < 5), soluzioni alcaline (pH > 12,5) ecc.).



- ▶ Evitare di aspirare oggetti che possono comportare lesioni attraverso il sacchetto raccogli-polvere (ad esempio oggetti appuntiti o affilati).
- ▶ Spegnerne immediatamente l'attrezzo qualora si verificasse fuoriuscita di schiuma o altri liquidi.
- ▶ Durante l'aspirazione di sostanze calde, fino ad una temperatura di max 60°C, indossare guanti protettivi.
- ▶ Se vengono eseguiti lavori con fanghi di perforazione di natura minerale, indossare l'abbigliamento protettivo previsto ed evitare il contatto con la pelle (pH > 9, corrosivo).
- ▶ Evitare il contatto con liquidi basici o acidi. In caso di contatto casuale, sciacquare con acqua. Se il liquido entra in contatto con gli occhi, risciacquare abbondantemente con acqua e consultare un medico.

VC 20-UM-Y

VC 40-UM-Y

- ▶ L'attrezzo appartenente alla classe polveri M è adatto per l'aspirazione di polveri asciutte non infiammabili, trucioli di legno e polveri pericolose con valori limite di esposizione $\geq 0,1 \text{ mg/m}^3$. **In funzione della pericolosità delle polveri da aspirare, l'attrezzo dovrà essere equipaggiato con i filtri appropriati.**

2.7 Utilizzo conforme e cura degli strumenti a batteria

- ▶ Rispettare le particolari direttive per il trasporto, la conservazione e l'azionamento delle batterie al litio.
- ▶ Prima di inserire la batteria, accertarsi che l'attrezzo sia spento.
- ▶ Tenere le batterie lontane dalle alte temperature, dall'irraggiamento diretto del sole e dalle fiamme.
- ▶ Le batterie non devono essere smontate, schiacciate, riscaldate a temperature superiori a 80 °C (176 °F) o bruciate.
- ▶ Le batterie danneggiate non devono essere ricaricate né ulteriormente utilizzate.
- ▶ Quando la batteria è troppo calda al tatto, è possibile che sia difettosa. Posizionare l'attrezzo in un luogo non infiammabile o ad una distanza sufficiente dai materiali infiammabili, dove può essere tenuto sotto controllo, e lasciarlo raffreddare. Dopo che la batteria si è raffreddata, contattare il Centro Riparazioni Hilti.

3 Descrizione

3.1 Panoramica del prodotto

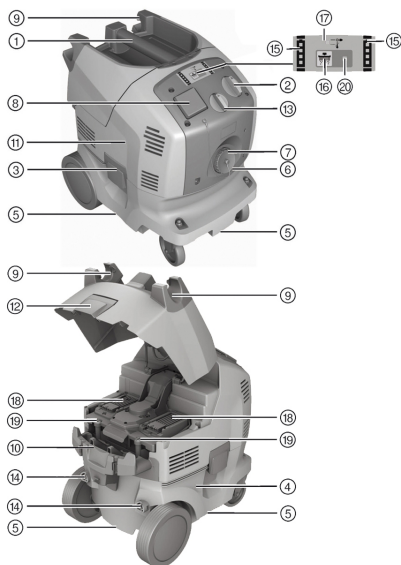

- ① Impugnatura
- ② Interruttore dell'attrezzo
- ③ Fermaglio di chiusura
- ④ Contenitore rifiuti
- ⑤ Maniglie
- ⑥ Raccordo d'immissione del tubo flessibile
- ⑦ Coperchio per raccordo d'immissione (VC 20-UM-Y oppure VC 40-UM-Y)
- ⑧ Presa dell'attrezzo
- ⑨ Supporto per tubo flessibile
- ⑩ Avvolgicavo
- ⑪ Testa di aspirazione
- ⑫ Fermaglio di chiusura per coperchio batteria
- ⑬ Regolazione del diametro del tubo flessibile (VC 20-UM-Y oppure VC 40-UM-Y)
- ⑭ Fori di fissaggio per staffa scorrevole
- ⑮ Indicatore del livello di carica
- ⑯ Tasto pulizia filtro OFF/ON
- ⑰ Indicatore di stato della stazione di carica
- ⑱ Vano batteria
- ⑲ Tappi a vite coperchio filtro
- ⑳ Indicatore di stato pulizia automatica del filtro



3.2 Utilizzo conforme

I prodotti qui descritti sono aspiratori industriali universali destinati ad un uso professionale. Sono utilizzabili per applicazioni a secco ed a umido.

Il prodotto può funzionare sia con la rete elettrica che indipendentemente dalla rete con batterie agli ioni di litio **Hilti** da 36 V. Nel funzionamento con allacciamento alla rete, il dispositivo può essere utilizzato anche come stazione di carica universale per tutte le batterie agli ioni di litio **Hilti** (14 V/22 V/36 V).

Utilizzando una piastra adattatrice e una staffa scorrevole (accessori), l'aspiratore può essere utilizzato come carrello di trasporto per un massimo di tre valigette portattrezzi **Hilti**.

- ▶ Per questo prodotto utilizzare esclusivamente le batterie al litio **Hilti** della serie B 36.
- ▶ Prima di procedere all'utilizzo del prodotto, si raccomanda di informarsi in merito alla gestione, agli eventuali pericoli derivanti dal materiale in questione ed al sicuro smaltimento del materiale.
- ▶ Non impiegare il prodotto per un uso stazionario prolungato, su impianti automatici o semiautomatici.
- ▶ Onde evitare gli effetti elettrostatici, utilizzare un tubo flessibile di aspirazione antistatico.

Questo prodotto è adatto per un uso professionale per le seguenti applicazioni:

- aspirazione di grandi quantità di polveri con le mole diamantate, le smerigliatrici, i martelli perforatori e le corone di perforazione a secco **Hilti**;
- aspirazione di fanghi di perforazione di natura minerale con corona di perforazione diamantata **Hilti** o seghe diamantate **Hilti** e liquidi fino ad una temperatura < 60°C (140°F);
- aspirazione di olio e liquidi fino ad una temperatura < 60°C (140°F);
- pulizia a secco e ad umido di pareti e pavimenti

VC 20-UM-Y

VC 40-UM-Y

- aspirazione di polveri asciutte non infiammabili, liquidi, trucioli di legno e polveri pericolose con valori limite di esposizione $\geq 0,1 \text{ mg/m}^3$ (classe di polvere M).



In caso di aspirazione di polveri con valori limite di esposizione, se l'aria di scarico dell'attrezzo viene convogliata all'interno dell'area di lavoro, per l'area stessa deve essere disponibile un indice di ricambio aria sufficiente.

Devono essere aspirate solamente sostanze pericolose per la salute secondo la norma IEC 60335-2-69 (classe M) con l'ausilio dell'aspiratore adeguato. È vietata l'aspirazione di tutte le altre sostanze pericolose per la salute.

È vietato aspirare olio e liquidi con una temperatura $\geq 60^\circ\text{C}$ (140°F).

VC 20-U-Y

VC 40-U-Y



AVVERTIMENTO

Pericoli per la salute I modelli VC 20-U-Y e VC 40-U-Y non sono adatti per aspirare polveri dannose per la salute,

- ▶ Con i modelli VC 20-U-Y o VC 40-U-Y non aspirare polveri dannose per la salute.

3.3 Possibile utilizzo non conforme

- L'aspiratore industriale non deve essere messo in funzione in posizione orizzontale.
- L'aspiratore industriale non deve essere impiegato per aspirare materiali soggetti a rischio di esplosione, sostanze incandescenti, ardenti o infiammabili e polveri aggressive (ad esempio polvere di magnesio/alluminio, ecc.). Eccezione: trucioli di legno.
- L'aspiratore industriale non deve essere impiegato per aspirare liquidi infiammabili (ad esempio benzina, solventi, acidi, refrigeranti e lubrificanti, ecc.).
- Non è consentito utilizzare l'attrezzo per lavorare materiali nocivi per la salute (ad es. l'amianto).
- Non rivolgere questo prodotto contro persone o animali.
- È vietato l'utilizzo sott'acqua.
- L'aspiratore non può essere utilizzato come sostituto di una scala.

3.4 Dotazione



Aspiratore a umido/secco con elemento filtrante, tubo flessibile di aspirazione completo di raccordo per tubo flessibile (elettricamente conduttivo), boccola e adattatore conico, sacchetto raccogli-polvere in plastica PE VC 20/40, istruzioni per l'uso.

Altri prodotti di sistema, omologati per il vostro prodotto, sono reperibili presso il vostro **Hilti Store** oppure all'indirizzo: **www.hilti.group**

3.5 Regolazione del diametro del tubo flessibile

VC 20-UM-Y
VC 40-UM-Y

Affinché il segnale acustico d'avvertimento venga emesso correttamente, è necessario che nell'impostazione del diametro del tubo flessibile venga indicato il diametro del tubo flessibile utilizzato.

3.6 Segnale acustico di avvertimento

VC 20-UM-Y
VC 40-UM-Y

Se la velocità dell'aria all'interno del tubo flessibile d'aspirazione scende sotto i 20 m/s, per motivi di sicurezza si attiva un segnale acustico di avvertimento.

3.7 Pulizia automatica del filtro

L'aspiratore è dotato di un sistema automatico di pulizia del filtro per liberare quanto più possibile l'elemento filtrante dalla polvere.

La pulizia del filtro può essere disattivata mediante il tasto "Pulizia automatica del filtro ON/OFF" e riattivata con un'ulteriore pressione dello stesso tasto.

Stato	Significato
LED acceso.	La pulizia del filtro è stata attivata.
LED spento.	La pulizia del filtro è stata disattivata.

Ad ogni avviamento dell'aspiratore la pulizia del filtro viene automaticamente attivata.

L'elemento filtrante viene pulito automaticamente con un getto d'aria (rumore pulsante).



Nel caso di applicazioni di sistema (in particolare durante la levigatura, l'esecuzione di tagli e scanalature) oppure nel caso di aspirazione di grandi quantità di polvere è necessario che la pulizia del filtro sia attiva, in modo da garantire una potenza di aspirazione costantemente elevata.

La pulizia del filtro funziona soltanto con il tubo flessibile di aspirazione collegato.

3.8 Accessori

Accessori e relative applicazioni

Accessori	Tipo di applicazione
Sacchetto raccogli-polvere in plastica PE VC 20 (203854)	applicazioni con sostanze minerali, a umido e a secco
Sacchetto raccogli-polvere in plastica PE VC 40 (203852)	applicazioni con sostanze minerali, a umido e a secco
Sacchetto filtro per la polvere VC 20 (2121560)	Applicazioni su legno e minerali
Sacchetto filtro per la polvere VC 40(2121562)	Applicazioni su legno e minerali
Filtro VC 20/40 asciutto (2121386)	a secco
Filtro VC 20/40 universal (2121387)	universale a umido ed a secco
Filtro VC 20/40 performance (436058)	Applicazioni intensive a umido ed a secco
Tubo flessibile di aspirazione 27 x 3,5 m AS	a umido e a secco
Tubo flessibile di aspirazione 36 mm	prevalentemente a umido, nessuna aspirazione di polveri
Tubo flessibile di aspirazione 36 x 5 m AS	a umido e a secco



- ▶ Utilizzare assolutamente un sacchetto raccogli-polvere in plastica o un sacchetto filtro per la polvere.

3.9 Indicatore del livello di carica della batteria al litio durante il processo di carica

Stato	Significato
4 LED sono accesi.	Stato di carica: 100 %
3 LED accesi, 1 LED lampeggia.	Stato di carica: da 75% a 100%
2 LED accesi, 1 LED lampeggia.	Stato di carica: da 50% a 75%
1 LED acceso, 1 LED lampeggia.	Stato di carica: da 25% a 50%
1 LED lampeggia.	Stato di carica: < 25%

4 Dati tecnici

4.1 Tensione nominale

 In caso di utilizzo con un generatore o trasformatore, la potenza erogata dagli stessi deve essere almeno doppia rispetto all'assorbimento di potenza nominale riportato sulla targhetta dell'attrezzo. La tensione d'esercizio del trasformatore o generatore deve essere sempre compresa tra il +5% e il -15% della tensione nominale dell'attrezzo.

Tensione nominale	220 - 240 V	220 - 240 V (CH)	220 - 240 V (GB)	240 V (NZ)	36 V
Assorbimento di potenza nominale	1200 W	1200 W	1200 W	1200 W	750 W
Potenza di collegamento presa dell'attrezzo integrata per elettrotensile (se presente)	2000 W	700 W	1400 W	800 W	
Allacciamento alla rete (tipo)	H07 RN-F 3G 1,5 mm ²	H07 RN-F 3G 1,5 mm ²	H07 RN-F 3G 1,5 mm ²	H07 RN-F 3G 1,5 mm ²	

4.2 Portata volumetrica max. e depressione max.

		VC 20-U-Y	VC 40-U-Y	VC 20-UM-Y	VC 40-UM-Y
Portata volumetrica max. (aria)	Funzionamento a batteria	57 l/s	57 l/s	•/•	•/•
	Funzionamento con cavo di alimentazione (230 V)	74 l/s	74 l/s	•/•	•/•
Portata volumetrica max. (aria)	Funzionamento con cavo di alimentazione (230 V)	•/•	•/•	151 m ³ /h	151 m ³ /h
	Funzionamento a batteria	•/•	•/•	106 m ³ /h	106 m ³ /h



		VC 20-U-Y	VC 40-U-Y	VC 20-UM-Y	VC 40-UM-Y
Depres- sione mas- sima	Funziona- mento con cavo di ali- mentazione (230 V)	23 kPa	23 kPa	•/•	•/•
	Funziona- mento a bat- teria	16,6 kPa	16,6 kPa	•/•	•/•
Depres- sione mas- sima	Funziona- mento con cavo di ali- mentazione (230 V)	•/•	•/•	24,4 kPa	24,4 kPa
	Funziona- mento a bat- teria	•/•	•/•	15,6 kPa	15,6 kPa

4.3 Aspiratore a umido/a secco

	VC 20	VC 40
Frequenza di rete	50 Hz ... 60 Hz	50 Hz ... 60 Hz
Peso secondo la procedura EPTA 01/2003	15,3 kg	16,9 kg
Peso tubo flessibile di aspirazione	1,3 kg	1,3 kg
Dimensioni	530 mm x 380 mm x 550 mm	530 mm x 380 mm x 670 mm
Cavo di collegamento alla rete	5 m	5 m
Volume del contenitore	21 ℓ	36 ℓ
Quantità utile per polvere	23 kg	40 kg
Volume utile per acqua	13,5 ℓ	25 ℓ
Diametro tubo flessibile (lato aspi- ratore)	36 mm	36 mm
Temperatura d'esercizio	-10 °C ... 40 °C in caso di applicazioni a secco	-10 °C ... 40 °C in caso di applicazioni a secco
Pulizia automatica del filtro	15 s	15 s
Classe di protezione	I	I
Tipo di protezione	IP X4	IP X4

4.4 Rumore ed informazioni sulle vibrazioni misurate secondo EN 60335-2-69

Le seguenti indicazioni sono valide per tutti gli aspiratori industriali VC 20 e VC 40.

Livello di pressione acustica emis- sioni (L_{pA})	71 dB(A)
Incertezza pressione acustica (K_{pA})	2,5 dB(A)
Valore di emissione delle oscilla- zioni	< 2,5 m/s ²
Incertezza (K)	è considerato nel valore di emissione delle oscillazioni

4.5 Stazione di carica

Potenza d'uscita	365 W
Tensione in uscita	7,2 V ... 36 V



Comando	Controllo elettronico della carica e comando mediante microcontroller
Raffreddamento	Raffreddamento attivo

5 Messa in funzione

PRUDENZA

Pericolo di lesioni a causa di spostamenti incontrollati! Qualora il freno non fosse azionato, l'aspiratore potrebbe mettersi in movimento in modo incontrollato.

- ▶ Azionare i freni delle ruote per un posizionamento sicuro dell'aspiratore.

5.1 Prima messa in funzione

1. Aprire i due fermagli di chiusura.
2. Sollevare la testa di aspirazione dal contenitore rifiuti.
3. Togliere i componenti accessori dal contenitore rifiuti e dall'imballaggio.
4. Inserire il sacchetto raccogli-polvere adeguato, secondo le istruzioni per l'uso.



Per l'aspirazione di polveri con valori limite di esposizione di $\geq 0,1 \text{ mg/m}^3$ dev'essere utilizzata la versione di classe M: Sacchetto raccogli-polvere in plastica per polveri di natura minerale o sacchetto filtro per trucioli di legno.

Per l'aspirazione di polveri non pericolose: Sacchetto raccogli-polvere in plastica.

5. Applicare la testa di aspirazione al contenitore rifiuti e chiudere i due fermagli di chiusura.
6. Accertarsi che la testa di aspirazione sia montata correttamente e bloccata.
7. Collegare il tubo flessibile di aspirazione all'attrezzo.

5.2 Inserimento del sacchetto filtro per la polvere per l'aspirazione di trucioli di legno

1. Aprire i due fermagli di chiusura.
2. Sollevare la testa di aspirazione dal contenitore rifiuti.
3. Innestare la flangia del sacchetto raccogli-polvere nell'apposito attacco del contenitore.
4. Applicare la testa di aspirazione sul contenitore rifiuti.
5. Chiudere i due fermagli di chiusura.
6. Accertarsi che la testa di aspirazione sia montata correttamente e bloccata.
7. Collegare il tubo flessibile di aspirazione all'attrezzo.

5.3 Inserimento del sacchetto raccogli-polvere in plastica

1. Aprire i due fermagli di chiusura.
2. Sollevare la testa di aspirazione dal contenitore rifiuti.
3. Fissare un nuovo sacchetto raccogli-polvere in plastica (manuale stampato) nel contenitore rifiuti.
4. Applicare la testa di aspirazione al contenitore rifiuti e chiudere i due fermagli di chiusura.

5.4 Carica della batteria

- ▶ Caricare la batteria secondo le informazioni contenute nel manuale d'istruzioni del caricabatteria.

5.5 Inserimento della batteria

1. Aprire il coperchio delle batterie.

PRUDENZA

Pericolo elettrico. A causa di contatti sporchi è possibile che si verifichi un cortocircuito.

- ▶ Prima di inserire la batteria, accertarsi che i contatti della batteria stessa ed i contatti presenti nell'attrezzo siano privi di corpi estranei.



PRUDENZA

Pericolo di lesioni. Se la batteria non è correttamente inserita, può cadere dall'attrezzo.

- ▶ Controllare che la batteria sia saldamente inserita nell'attrezzo, affinché non possa cadere fuori e mettere in pericolo l'operatore o altre persone.
-
2. Spingendola da dietro, inserire la batteria all'interno del prodotto finché non si innesta completamente in modo percepibile con un doppio clic.
 3. Controllare che la batteria sia correttamente in sede.

6 Utilizzo

PERICOLO

Pericolo derivante dalla corrente elettrica. Se l'aspiratore non è correttamente collegato, sussiste il pericolo di lesioni gravi o anche mortali.

- ▶ Collegare l'aspiratore solamente ad una fonte di energia elettrica provvista di messa a terra.

AVVERTIMENTO

Pericolo di lesioni. Causa il danneggiamento del sistema di filtrazione si può verificare la fuoriuscita di polvere nociva per la salute.

- ▶ In caso di necessità (ad esempio rottura del filtro) disattivare l'aspiratore, estrarre la spina dalla presa o rimuovere le batterie dal vano batterie e fare controllare l'aspiratore da personale specializzato prima di un ulteriore utilizzo.

PRUDENZA

Pericolo di lesioni a causa di spostamenti incontrollati! Qualora il freno non fosse azionato, l'aspiratore potrebbe mettersi in movimento in modo incontrollato.

- ▶ Azionare i freni delle ruote per un posizionamento sicuro dell'aspiratore.

6.1 Utilizzo di aspiratori di classe M

VC 20-UM-Y
VC 40-UM-Y

PERICOLO

Pericolo di lesioni. In caso di aspiratori di classe L, classe M e classe H, l'aspiratore contiene polvere nociva per la salute.

- ▶ Le operazioni di svuotamento e manutenzione, inclusa l'eliminazione del recipiente di raccolta polvere, devono essere eseguite esclusivamente da personale specializzato. Utilizzare i dispositivi di protezione individuali previsti.
- ▶ Prima di allontanare l'aspiratore da una zona esposta all'azione di sostanze pericolose, aspirare l'esterno dell'aspiratore, pulirlo strofinando o imballarlo in modo ermetico. Poiché tutte le parti della macchina devono essere considerate contaminate, nel momento in cui vengono tratte dalla zona di pericolo, è necessario adottare adeguate misure al fine di evitare una possibile diffusione della polvere.
- ▶ Non azionare mai l'aspiratore senza il sistema di filtrazione completo.

6.2 Impostazione del diametro del tubo flessibile

VC 20-UM-Y
VC 40-UM-Y

1. Per l'aspirazione di polveri asciutte e non infiammabili con valori limite di esposizione e per l'aspirazione di trucioli di legno adattare il diametro del tubo di aspirazione con la posizione dell'interruttore per la regolazione del diametro del tubo flessibile → Pagina 123.
2. Commutare sul diametro del flessibile più piccolo nel caso in cui l'aspiratore venga utilizzato con un sistema di perforatori aspiranti **Hilti**.

6.3 Funzionamento tramite allacciamento di rete senza utilizzo della presa dell'attrezzo

1. Prima di inserire la spina di alimentazione, accertarsi che l'interruttore dell'attrezzo sia posizionato su "OFF".



2. Inserire la spina dell'aspiratore nella presa.
3. Ruotare l'interruttore dell'attrezzo in posizione "ON".

6.4 Funzionamento tramite allacciamento di rete con utilizzo della presa dell'attrezzo



La presa è concepita esclusivamente per il collegamento diretto di elettrotensili all'aspiratore. Per quanto concerne gli elettrotensili collegati alla presa dell'attrezzo, osservare i relativi manuali d'istruzioni e le indicazioni di sicurezza ivi contenute.

1. Estrarre la spina dell'aspiratore dalla presa.
2. Verificare che la massima potenza assorbita dell'attrezzo elettrico da collegare sia inferiore alla potenza massima consentita per la presa dell'attrezzo, vedere capitolo "Dati tecnici" e dati stampati sulla presa dell'attrezzo.
3. Prima di inserire la spina dell'attrezzo elettrico, accertarsi che l'attrezzo elettrico sia spento.
4. Inserire la spina dell'attrezzo elettrico nella presa di corrente.
5. Inserire la spina dell'aspiratore nella presa.
6. Ruotare l'interruttore dell'attrezzo in posizione "AUTO".
7. Accendere l'attrezzo elettrico.



Dopo lo spegnimento dell'attrezzo elettrico, l'aspiratore rimane in funzione ancora per pochi istanti, per consentire l'aspirazione della polvere che si trova all'interno del tubo flessibile.

6.5 Funzionamento a batteria senza utilizzo della presa dell'attrezzo



L'aspirapolvere funziona sia con una che con due batterie inserite. Con una batteria ricaricabile, è disponibile solo la metà dell'autonomia.

1. Inserire almeno una batteria agli ioni di litio Hilti da 36 V in uno vano batteria.
2. Ruotare l'interruttore dell'attrezzo in posizione "ON".
 - ▶ Durante il funzionamento, il livello di carica è indicato dall'indicatore di carica sul dispositivo.

6.6 Aspirazione di polveri asciutte



Prima dell'aspirazione di polveri asciutte e, in particolare, di polveri minerali, occorre accertarsi che il sacchetto raccogli-polvere corretto sia sempre presente nel contenitore. Il materiale aspirato può quindi essere smaltito in modo semplice e pulito.



PRUDENZA

Pericolo di lesioni a causa di polveri dannose per la salute! Senza l'impiego di un elemento filtrante si può verificare la fuoriuscita di pericoloso materiale aspirato.

- ▶ Utilizzare l'aspiratore solo con l'elemento filtrante inserito.
- ▶ Accertarsi che l'elemento filtrante sia asciutto e che sia stato inserito il sacchetto raccogli-polvere adeguato.

6.7 Sostituzione del sacchetto filtro per la polvere



PERICOLO

Pericolo di lesioni Oggetti appuntiti potrebbero perforare il sacchetto raccogli-polvere.

- ▶ Accertarsi che nessun oggetto abbia perforato il sacchetto raccogli-polvere.
1. Estrarre la spina dell'aspiratore dalla presa e rimuovere le batterie inserite.
 2. Aprire i due fermagli di chiusura.
 3. Sollevare la testa di aspirazione dal contenitore rifiuti.
 4. Chiudere con cautela il sacchetto filtro per la polvere con il coperchio.
 5. Rimuovere la flangia del sacchetto filtro per la polvere dal contenitore per i rifiuti e smaltire il sacchetto secondo le normative di legge.
 6. Pulire il contenitore rifiuti con un panno.



7. Fissare un nuovo sacchetto per la polvere nel contenitore rifiuti.
8. Applicare la testa di aspirazione al contenitore rifiuti e chiudere i due fermagli di chiusura.

6.8 Sostituzione del sacchetto raccogli-polvere in plastica

1. Estrarre la spina dell'aspiratore dalla presa e rimuovere le batterie inserite.
2. Aprire i due fermagli di chiusura.
3. Sollevare la testa di aspirazione dal contenitore rifiuti.
4. Chiudere il sacchetto raccogli-polvere in plastica con un serracavo sotto i fori punzonati.
5. Rimuovere il sacchetto raccogli-polvere in plastica e smaltirlo secondo le normative di legge.
6. Pulire il contenitore rifiuti con un panno.
7. Fissare un nuovo sacchetto raccogli-polvere in plastica (manuale stampato) nel contenitore rifiuti.
8. Applicare la testa di aspirazione al contenitore rifiuti e chiudere i due fermagli di chiusura.

6.9 Aspirazione di liquidi

PRUDENZA

Pericolo di lesioni a causa di polveri dannose per la salute! Senza l'impiego di un elemento filtrante si può verificare la fuoriuscita di pericoloso materiale aspirato.

- ▶ Utilizzare l'aspiratore solo con l'elemento filtrante inserito.

1. Controllare il monitoraggio livello di riempimento. → Pagina 132
2. Utilizzare, se possibile, un elemento filtrante separato per l'aspirazione di liquidi.



È raccomandato il filtro **Hilti** VC 20/40 universal (2121387).

3. In seguito all'aspirazione dei liquidi aprire i due fermagli di chiusura.
4. Sollevare la testa di aspirazione dal contenitore rifiuti e posarla su una superficie piana, affinché l'elemento filtrante possa asciugarsi.
5. Svuotare il contenitore rifiuti e pulirlo con un tubo flessibile per l'acqua. Pulire gli elettrodi con una spazzola e l'elemento filtrante - previa asciugatura - strofinandolo con la mano.
6. Lasciare asciugare il contenitore rifiuti.

6.10 Dopo l'aspirazione

1. Spegnerne l'elettrodotensile.
2. Ruotare l'interruttore dell'attrezzo in posizione "OFF".
3. Estrarre la spina dell'aspiratore dalla presa e rimuovere le batterie inserite.
4. Avvolgere il cavo di alimentazione e appenderlo al gancio per cavo.
5. Svuotare il contenitore e pulire l'attrezzo strofinandolo con un panno umido.
6. Avvolgere il tubo flessibile.
7. Collocare l'aspiratore in un locale asciutto e protetto da un utilizzo non autorizzato.

6.11 Rimozione della batteria

1. Se necessario, rimuovere tutte le parti fissate alla testa di aspirazione (ad es. valigetta portattrezzi **Hilti**) dalla piastra adattatrice.
2. Aprire il coperchio delle batterie.
3. Premere contemporaneamente i due pulsanti di sblocco ed estrarre la batteria dal prodotto.

6.12 Scarico del contenitore per i rifiuti

- ▶ Prima di svuotare il materiale aspirato, rimuovere tutte le parti fissate alla testa di aspirazione (ad es. valigetta portattrezzi **Hilti**) dalla piastra adattatrice.

6.12.1 Svuotamento del contenitore rifiuti con polveri asciutte

1. Estrarre la spina dell'aspiratore dalla presa e rimuovere le batterie inserite.
2. Sollevare la testa di aspirazione dal contenitore rifiuti e posarla su una superficie piana.



3. Se è presente il seguente equipaggiamento, eseguire anche quanto segue:

VC 20-UM-Y
VC 40-UM-Y

- ▶ Estrarre il sacchetto per la polvere dal contenitore dei rifiuti.

4. Se è presente il seguente equipaggiamento, eseguire anche quanto segue:

VC 20-U-Y
VC 40-U-Y

- ▶ Estrarre il sacchetto raccogli-polvere dal contenitore rifiuti oppure afferrarlo per le maniglie ad incavo e rovesciarlo per svuotarlo.

5. Applicare la testa di aspirazione al contenitore rifiuti e chiudere i due fermagli di chiusura.

6.12.2 Svuotamento del contenitore rifiuti senza il sacchetto raccogli-polvere (per i liquidi)

1. Estrarre la spina dell'aspiratore dalla presa e rimuovere le batterie inserite.
2. Sollevare la testa di aspirazione dal contenitore rifiuti e posarla su una superficie piana.
3. Afferrare il contenitore rifiuti per le maniglie e rovesciarlo per svuotarlo.
4. Pulire il bordo del contenitore rifiuti con un panno.
5. Applicare la testa di aspirazione al contenitore rifiuti e chiudere i due fermagli di chiusura.

6.13 Funzionamento come stazione di carica

Panoramica dell'indicatore di stato della stazione di carica:

Stato	Significato
Luce fissa	L'attrezzo è collegato alla rete elettrica ed è pronto all'uso.
Luce lampeggiante	La batteria è troppo fredda o troppo calda, non si carica. Non appena la batteria raggiungerà la temperatura ideale, la stazione di carica passerà automaticamente al processo di ricarica.
Luce spenta	<ul style="list-style-type: none"> • Anomalia della stazione di carica. • Scollegare e ricollegare l'aspiratore. Se la luce continua ad essere spenta, portare il dispositivo presso il Centro Riparazioni Hilti.

6.13.1 Indicatore del processo di carica

Se il LED verde dell'indicatore di stato della stazione di carica rimane acceso, un LED lampeggiante dei due indicatori dello stato di carica della batteria indica il processo di ricarica.

6.13.2 Indicatore di temperatura troppo alta o troppo bassa

Se la batteria è troppo calda o troppo fredda, questo viene indicato dal LED verde lampeggiante sulla stazione di carica. I LED sulla batteria mostrano lo stato di carica della batteria agli ioni di litio.

6.13.3 Indicazione di una batteria difettosa

- ▶ Togliere la batteria dalla stazione di carica, se il LED verde dell'indicatore di stato della stazione di carica si accende con luce fissa e tutti i LED dell'indicatore del livello di carica di questa batteria sono spenti.

Se i LED dell'indicatore dello stato di carica sulla batteria rimangono spenti anche dopo l'attivazione, la batteria è difettosa.

- ▶ Far controllare la batteria presso il Centro Riparazioni **Hilti**.

6.14 Utilizzo dell'aspiratore come carrello di trasporto

1. Montare la staffa scorrevole secondo le istruzioni di montaggio.
2. Fissare la piastra adattatrice secondo le istruzioni di montaggio.
3. Ribaltare la staffa della valigetta in posizione verticale.



4. Far scorrere la valigetta portattrezzi **Hilti** con l'impugnatura sopra la staffa della valigetta. Accertarsi che la scritta della valigetta **Hilti** sia leggibile (non capovolta).
 - ▶ Le valigette portattrezzi **Hilti** sono protette dallo scivolamento grazie alle nervature e alla staffa di fissaggio.



La portata massima è di 25 kg.

5. Impilare solo tante valigette una sopra l'altra in modo che la staffa di fissaggio della valigetta sporga sempre dall'apertura d'impugnatura della valigetta più in alto.

6.15 Fissaggio DPC 20 (applicazioni con levigatrice DG 150)

1. Montare la staffa scorrevole secondo le istruzioni di montaggio.
2. Fissare la piastra adattatrice secondo le istruzioni di montaggio.
3. Accertarsi che la staffa di fissaggio della valigetta sia agganciata in posizione orizzontale.
4. Posizionare il DPC 20 negli incavi. Accertarsi che la presa sia rivolta in avanti.
5. Fissare il DPC 20 con i gommini di bloccaggio.

7 Cura e manutenzione



AVVERTIMENTO

Pericolo di scossa elettrica! Qualora si eseguano interventi di cura e manutenzione a connettore di alimentazione inserito, vi è rischio di lesioni ed ustioni di grave entità.

- ▶ Prima di qualsiasi intervento di cura e manutenzione, estrarre sempre il connettore di alimentazione!



AVVERTIMENTO

Pericolo di lesioni con la batteria inserita !

- ▶ Prima di tutti i lavori di cura e manutenzione rimuovere sempre la batteria!

Cura dell'attrezzo

- Rimuovere con cautela lo sporco tenace attaccato all'attrezzo.
- Pulire con cautela le feritoie di ventilazione utilizzando una spazzola asciutta.
- Pulire la carcassa utilizzando solo un panno leggermente inumidito. Non utilizzare prodotti detergenti contenenti silicone, poiché potrebbero risultare aggressivi per le parti in plastica.

Cura delle batterie al litio (Li-Ion)

- Tenere la batteria pulita, priva di olio e grasso.
- Pulire la carcassa soltanto con un panno leggermente inumidito. Non utilizzare detergenti contenenti silicone, poiché potrebbero risultare aggressivi per le parti in plastica.
- Evitare eventuali infiltrazioni di umidità.

VC 20-UM-Y

VC 40-UM-Y

Manutenzione

Per la manutenzione e la pulizia l'attrezzo deve essere maneggiato in modo tale che non sussistano pericoli per il personale addetto alla manutenzione e per le altre persone.

- ▶ Applicare lo scarico obbligato dell'aria filtrato.
- ▶ Indossare abbigliamento protettivo.
- ▶ Pulire la zona predisposta per la manutenzione in modo tale da evitare che nell'ambiente circostante si trovino sostanze pericolose.
- ▶ Prima di allontanare l'attrezzo dalla zona esposta all'azione di sostanze pericolose, aspirare l'esterno dell'attrezzo, pulirlo strofinando o imballarlo in modo ermetico. Evitare la distribuzione delle polveri pericolose sedimentate.
- ▶ In occasione di lavori di manutenzione e riparazione, tutti i componenti imbrattati che non possono essere puliti in modo soddisfacente devono essere imballati in sacchetti ermetici e smaltiti in conformità alle vigenti norme per lo smaltimento.
- ▶ Almeno una volta l'anno far ispezionare l'attrezzo dal Centro Riparazioni **Hilti** oppure da una persona esperta di polveri, per rilevare ad esempio eventuali danni al filtro, la tenuta dell'attrezzo ed il funzionamento dei dispositivi di controllo.



Manutenzione

- Controllare regolarmente che tutte le parti visibili non presentino danneggiamenti e che gli elementi di comando funzionino perfettamente.
- In caso di danneggiamenti e/o di malfunzionamenti non mettere in funzione l'attrezzo a batteria. Fare riparare immediatamente l'attrezzo da un Centro Riparazioni **Hilti**.
- In seguito ad eventuali lavori di cura e manutenzione dell'attrezzo ripristinare tutti i dispositivi di protezione e verificarne il corretto funzionamento.



Per un sicuro funzionamento dell'attrezzo utilizzare solamente ricambi e materiali di consumo originali. I ricambi, i materiali di consumo e gli accessori da noi omologati per il vostro prodotto sono disponibili presso il vostro Centro Riparazioni **Hilti** oppure all'indirizzo www.hilti.com

7.1 Pulizia automatica del filtro



Per la pulizia, evitare di far urtare l'elemento filtrante contro oggetti duri o di utilizzare oggetti duri o appuntiti. Ciò comporta una riduzione della durata dell'elemento filtrante.

L'elemento filtrante non deve essere pulito con idropulitrice. In caso contrario potrebbero formarsi strappi nel materiale del filtro.

L'elemento filtrante è un componente soggetto ad usura.

- ▶ Sostituire l'elemento filtrante almeno ogni sei mesi.
- ▶ In caso di utilizzo intensivo dell'apparecchio l'elemento filtrante dovrà tuttavia essere sostituito più frequentemente.

7.2 Smontaggio dell'elemento filtrante 5

1. Estrarre la spina dell'aspiratore dalla presa e rimuovere le batterie inserite.
2. Aprire il fermaglio di chiusura per il coperchio del filtro.
3. Aprire il coperchio delle batterie con linguetta di chiusura.
4. Rimuovere le batterie eventualmente presenti nel vano batteria.
5. Girare verso sinistra le due viti di chiusura del coperchio del filtro con l'ausilio di un cacciavite.
6. Sollevare il coperchio del filtro dall'impugnatura centrale fino a farlo scattare in sede.
7. Rimuovere con cautela l'elemento filtrante e smaltire la batteria secondo le normative di legge.

7.3 Montaggio dell'elemento filtrante

1. Pulire la superficie della guarnizione con un panno.
2. Introdurre il nuovo elemento filtrante.
3. Chiudere il coperchio del filtro ribaltando in avanti il blocco del coperchio.
4. Girare verso destra le due viti di chiusura del coperchio del filtro con l'ausilio di un cacciavite.
5. Reinscrivere le batterie eventualmente rimosse.
6. Chiudere il coperchio batterie e bloccare la linguetta di chiusura.

7.4 Ispezione del monitoraggio livello di riempimento

1. Azionare i freni delle ruote per un posizionamento sicuro dell'aspiratore.
2. Estrarre la spina dalla presa di e/o rimuovere la batteria.
3. Aprire i due fermagli di chiusura.
4. Sollevare la testa di aspirazione dal contenitore rifiuti e posarla su una superficie piana.
5. Controllare che i contatti di interruzione non siano imbrattati e, all'occorrenza, pulirli con una spazzola.
6. Controllare che la guarnizione sulla testa d'aspirazione sia imbrattata e, all'occorrenza, pulirla con un panno.
7. Applicare la testa di aspirazione al contenitore rifiuti e chiudere i due fermagli di chiusura.

8 Trasporto e magazzinaggio

8.1 Trasporto

Non trasportare l'attrezzo se non è stato svuotato.

L'attrezzo non deve essere utilizzato appeso ad una gru.



- ▶ All'occorrenza rimuovere il Power Conditioner (stabilizzatore di alimentazione) o l'utensile libero dal supporto.
- ▶ Svuotare l'attrezzo prima di spostarlo in un'altra sede.
- ▶ Non capovolgere l'attrezzo né trasportarlo in posizione orizzontale nel caso in cui siano stati aspirati dei liquidi.
- ▶ Per il trasporto è possibile utilizzare l'adattatore conico per unire le due estremità del tubo flessibile.

VC 20-UM-Y
VC 40-UM-Y

AVVERTIMENTO

Pericolo di lesioni a causa di polveri dannose per la salute! Si può verificare la fuoriuscita di materiale pericoloso attraverso il raccordo d'immissione.

- ▶ Durante il trasporto ed in caso di inutilizzo dell'aspiratore chiudere il raccordo d'immissione con il manicotto di chiusura.

8.2 Stoccaggio

- ▶ Collocare l'aspiratore in un locale asciutto e protetto da un utilizzo non autorizzato.

8.3 Trasporto e magazzinaggio degli attrezzi a batteria

Trasporto

PRUDENZA

Avvio accidentale durante il trasporto !

- ▶ Trasportare sempre i prodotti con la batteria estratta!
- ▶ Togliere le batterie.
- ▶ Non trasportare mai le batterie alla rinfusa.
- ▶ Dopo un lungo periodo di trasporto, verificare che l'attrezzo e le batterie non presentino danneggiamenti.

Stoccaggio

AVVERTIMENTO

Danneggiamento accidentale dovuto a batterie difettose o con perdite di liquido !

- ▶ Conservare sempre i prodotti con la batteria estratta!
- ▶ Immagazzinare l'attrezzo e le batterie in un luogo possibilmente fresco e asciutto.
- ▶ Non lasciare mai le batterie al sole, su caloriferi o dietro le finestre.
- ▶ Porre l'attrezzo e le batterie fuori dalla portata dei bambini e del personale non autorizzato.
- ▶ Dopo un lungo periodo di magazzinaggio, verificare che l'attrezzo e le batterie non presentino danneggiamenti.

9 Supporto in caso di anomalie

9.1 Supporto in caso di anomalie in fase di aspirazione

In caso di anomalie non indicate nella presente tabella o che non siate in grado di eliminare personalmente, si prega di rivolgersi al nostro Centro Riparazioni **Hilti**.

Anomalia	Possibile causa	Soluzione
Potenza d'aspirazione nulla o ridotta.	L'elemento filtrante è molto sporco.	<ul style="list-style-type: none"> ▶ Qualora la pulizia automatica del filtro sia disattivata procedere alla riattivazione e lasciare l'aspiratore in funzione per 30 secondi. ▶ Lasciare l'aspiratore con il tubo flessibile otturato in funzione per 30 secondi.



Anomalia	Possibile causa	Soluzione
Potenza d'aspirazione nulla o ridotta.	L'elemento filtrante è molto sporco.	<ul style="list-style-type: none"> ▶ Lavare il filtro V 20/40 universal ed il filtro VC 20/40 performance con un tubo flessibile per l'acqua. ▶ Non battere mai il filtro contro una parete o contro il pavimento, poiché in questo modo si producono microfori nella struttura che consentono il passaggio della polvere. ▶ Smontare il vecchio elemento filtrante → Pagina 132 e montare un nuovo elemento filtrante → Pagina 132.
	Sacchetto per la polvere pieno.	▶ Sostituire il sacchetto raccogli-polvere.
	Il tubo flessibile di aspirazione o il carter di protezione antipolvere dell'elettrotensile è occluso.	▶ Pulire il tubo flessibile di aspirazione o il carter di protezione antipolvere.
	Filtro errato.	<ul style="list-style-type: none"> ▶ Nel caso in cui si volesse aspirare acqua, fango o sporcizia umida, utilizzare un filtro VC 20/40 universal oppure un filtro VC 20/40 performance. ▶ Nel caso in cui vengano aspirate quantità elevate di polvere minerale (ad esempio durante la levigatura, il taglio longitudinale, oppure l'aspirazione delle polveri fini), utilizzare il filtro VC 20/40 performance.
	Il filtro è ostruito dai trucioli di legno.	▶ Qualora l'attrezzo venga impiegato per applicazioni con il legno, utilizzare sempre un sacchetto raccogli-polvere.
	Il materiale speciale aspirato occlude il filtro troppo rapidamente.	▶ Utilizzare un filtro VC 20/40 performance oppure un sacchetto raccogli-polvere.
VC 20-UM-Y VC 40-UM-Y	Sacchetto per la polvere pieno.	▶ Sostituire il sacchetto raccogli-polvere.
Segnale acustico di avvertimento (potenza di aspirazione ridotta)	L'elemento filtrante è molto sporco.	▶ Qualora la pulizia automatica del filtro sia disattivata procedere alla riattivazione e lasciare l'aspiratore in funzione per 30 secondi.
	Il tubo flessibile di aspirazione o il carter di protezione antipolvere dell'elettrotensile è occluso.	▶ Pulire il tubo flessibile di aspirazione o il carter di protezione antipolvere.
	Regolazione diametro del flessibile in posizione errata.	<ul style="list-style-type: none"> ▶ Impostare il diametro del tubo flessibile. ▶ In caso di applicazioni con una punta cava, scegliere il flessibile con diametro 15 mm.
La polvere viene soffiata via dall'attrezzo.	Elemento filtrante non montato correttamente.	▶ Montare nuovamente l'elemento filtrante.
	Elemento filtrante danneggiato.	▶ Montare un nuovo elemento filtrante.



Anomalia	Possibile causa	Soluzione
La polvere viene soffiata via dall'attrezzo.	Guarnizione del filtro danneggiata.	► Montare un nuovo elemento filtrante.
	Raccolta della polvere dalle superfici di tenuta di contenitore e testa.	► Pulire la superficie della guarnizione con un panno.
L'attrezzo non funziona o si spegne dopo un breve avviamento.	È scattato il controllo di livello.	► Pulire le sonde e l'area intorno alle sonde con una spazzola. ► Svuotare il contenitore rifiuti.
Il motore non gira più.	La sicura della presa di rete è scattata.	► Inserire la sicura. ► Se scatta nuovamente, ricercare la causa del sovraccarico di corrente.
	Contenitore rifiuti pieno.	► Spegnerne l'attrezzo e svuotare il contenitore rifiuti.
L'attrezzo si accende e spegne involontariamente.	La conduttanza elettrostatica non è garantita, l'attrezzo non è collegato ad una presa dotata di messa a terra.	► Utilizzare un tubo flessibile elettricamente conduttivo. ► Collegare l'attrezzo ad una presa dotata di messa a terra, utilizzare un tubo flessibile antistatico.
Ne consegue una scarica elettrostatica sull'utilizzatore.	La conduttanza elettrostatica non è garantita, l'attrezzo non collegato ad una presa dotata di messa a terra.	► Collegare l'attrezzo ad una presa dotata di messa a terra, utilizzare un tubo flessibile antistatico.
Il motore non funziona in modalità di servizio automatico.	L'attrezzo collegato è difettoso o non è innestato correttamente.	► Controllare il funzionamento dell'apparecchio collegato oppure inserire saldamente la spina.
La pulizia automatica dell'elemento filtrante non funziona.	Nessun flessibile di aspirazione collegato.	► Collegare il tubo flessibile di aspirazione.
	Interruttore APFC OFF (LED).	► Premere l'interruttore APFD.

9.2 Supporto in caso di anomalie specifiche della batteria in fase di aspirazione

Anomalia	Possibile causa	Soluzione
Il LED dell'indicatore di stato della stazione di carica lampeggia.	Batteria troppo calda o troppo fredda.	► Portare lentamente la batteria a temperatura ambiente.
L'attrezzo non funziona - nessun indicatore a LED.	Batteria errata.	► Inserire una batteria adeguata nell'attrezzo.
La batteria si scarica più rapidamente del solito.	Le condizioni della batteria non sono ottimali.	► Sostituire la batteria.
La batteria non viene riconosciuta (nessun LED).	Batteria sostituita troppo velocemente.	► Rimuovere la batteria e quindi inserirla nuovamente.
L'attrezzo non funziona - Il LED della stazione di carica lampeggia.	La protezione contro il surriscaldamento è entrata in funzione.	► Lasciare che l'attrezzo si raffreddi.
La batteria non scatta in sede con un "clic" udibile.	I contatti della batteria sono sporchi.	► Pulire i contatti e far sì che la batteria si innesti in posizione di lavoro.
Non è possibile commutare sulla batteria carica per l'aspiratore.	Contatto assente.	► Rimuovere la batteria e quindi inserirla nuovamente.
	La batteria non viene riconosciuta.	► Estrarre la batteria dall'attrezzo. ► Contattare il Centro Riparazioni Hilti.



Anomalia	Possibile causa	Soluzione
L'attrezzo si spegne quando viene rimossa una batteria, sebbene la seconda batteria sia ancora inserita.	La batteria rimossa era in funzione.	► Spegnerlo e riaccenderlo l'attrezzo.

9.3 Supporto in caso di anomalie nel funzionamento a batteria

Anomalia	Possibile causa	Soluzione
La batteria non viene riconosciuta (nessun LED).	Batteria sostituita troppo velocemente.	► Rimuovere la batteria e quindi inserirla nuovamente.
La batteria non scatta in sede con un "clic" udibile.	I contatti della batteria sono sporchi.	► Pulire i contatti e far sì che la batteria si innesti in posizione di lavoro.
Forte sviluppo di calore nell'attrezzo o nella batteria.	Guasto elettrico.	► Disinserire immediatamente l'attrezzo, togliere la batteria, osservarla, farla raffreddare e contattare il Centro Riparazioni Hilti .
Il LED dell'indicatore di stato della stazione di carica lampeggia.	Batteria troppo calda o troppo fredda.	► Portare lentamente la batteria a temperatura ambiente.

10 Smaltimento



AVVERTIMENTO

Pericolo di lesioni a causa di uno smaltimento non conforme! Pericoli per la salute imputabili alla fuoriuscita di gas o liquidi.

- Non spedire né inviare le batterie danneggiate!
- Coprire i collegamenti con materiale non conduttivo per evitare cortocircuiti.
- Smaltire le batterie in modo che non possano finire in mano ai bambini.
- Smaltire la batteria presso l'**Hilti Store** di fiducia oppure rivolgersi alla propria azienda di smaltimento competente.

I prodotti **Hilti** sono in gran parte realizzati con materiali riciclabili. Condizione essenziale per il riciclaggio è che i materiali vengano accuratamente separati. In molti Paesi **Hilti** ritira il vostro vecchio attrezzo. Rivolgetevi al centro assistenza **Hilti** oppure al vostro referente Hilti.

Secondo la Direttiva Europea sui rifiuti di apparecchiature elettriche ed elettroniche e la sua attuazione in conformità alle norme nazionali, le apparecchiature elettriche esauste devono essere raccolte separatamente, al fine di essere reimpiegate in modo ecocompatibile.



- Non gettare le apparecchiature elettriche tra i rifiuti domestici!

Fango di perforazione

Dal punto di vista della tutela dell'ambiente è problematico lasciar fluire direttamente i fanghi di perforazione nei corsi d'acqua oppure nella rete fognaria senza un adeguato pre-trattamento.

- Richiedere informazioni alle autorità locali in merito alle normative vigenti.

Si suggerisce il seguente pre-trattamento:

- Raccogliere il fango di foratura (ad esempio con aspiratore per liquidi).
- Lasciare depositare il fango di perforazione e smaltire la parte solida in una discarica per calcinacci (agenti flocculanti possono accelerare il processo di deposizione).
- Prima di smaltire nelle fognature l'acqua residua (basica, pH > 7), neutralizzarla aggiungendo un neutralizzatore acido o diluendola con molta acqua.

Polvere di foratura

- Smaltire la polvere di foratura raccolta in conformità alle vigenti prescrizioni nazionali di legge.



11 Garanzia del costruttore

- ▶ In caso di domande sulle condizioni di garanzia, rivolgersi al partner locale **Hilti**.

Original brugsanvisning

1 Om brugsanvisningen

1.1 Om denne brugsanvisning

- Læs brugsanvisningen grundigt igennem inden ibrugtagning. Det er en forudsætning for sikkert arbejde og korrekt håndtering.
- Følg sikkerhedsanvisningerne og advarslerne i denne brugsanvisning og på produktet.
- Opbevar altid brugsanvisningen sammen med produktet, og overdrag kun produktet til andre personer sammen med denne brugsanvisning.

1.2 Tegnforklaring

1.2.1 Advarsler

Advarsler advarer mod farer ved håndtering af produktet. Følgende signalord anvendes:



FARE

FARE !

- ▶ Betegner en umiddelbart truende fare, der kan medføre alvorlige kvæstelser eller døden.



ADVARSEL

ADVARSEL !

- ▶ Står ved en potentielt truende fare, der kan medføre alvorlige kvæstelser eller døden.



FORSIGTIG

FORSIGTIG !

- ▶ Advarer om en potentielt farlig situation, der kan forårsage personskader eller materielle skader.

1.2.2 Symboler i denne dokumentation

Der benyttes følgende symboler i vores dokumentation:

	Læs brugsanvisningen før brug
	Anvisninger for anvendelse og andre nyttige oplysninger
	Håndtering af genvindbare materialer
	Elektriske maskiner og batterier må ikke bortskaffes som almindeligt husholdningsaffald

1.2.3 Symboler i illustrationer

Der benyttes følgende symboler i vores illustrationer:

	Disse tal henviser til de forskellige illustrationer i begyndelsen af brugsanvisningen
3	Nummereringen udtrykker arbejdsrinnenes rækkefølge på illustrationen og kan afvige fra arbejdsrinnene i teksten
	Positionsnumre anvendes i illustrationen Oversigt og refererer til tallene i symbolforklaringen i afsnittet Produktoversigt
	Dette symbol skal sikre skærpet opmærksomhed ved omgang med produktet.





Trådløs dataoverførsel

1.2.4 Yderligere symboler

Følgende symboler anvendes på produktet:



Må ikke transporteres med kran

1.3 På maskinen

VC 20-UM-Y

VC 40-UM-Y



ADVARSEL: Denne maskine indeholder sundhedsfarligt støv. Tømning og vedligeholdelse, inklusive fjernelse af støvposen, må kun udføres af sagkyndige personer. Benyt personligt beskyttelsesudstyr. Tænd først maskinen, når det komplette filtersystem er installeret, og funktionen af volumenstrømkontrollen er kontrolleret.

1.4 Produktoplysninger

HILTI-produkter er beregnet til professionel brug og må kun betjenes, efterses og vedligeholdes af autoriseret og instrueret personale. Dette personale skal i særdeleshed informeres om de potentielle farer, der er forbundet med anvendelsen af denne maskine. Der kan opstå farlige situationer ved anvendelse af produktet og det tilhørende udstyr, hvis det anvendes af personer, der ikke er blevet undervist i dens brug, eller hvis det ikke anvendes korrekt i henhold til forskrifterne i denne brugsanvisning.

Typebetegnelse og serienummer fremgår af typeskiltet.

- ▶ Notér serienummeret i den efterfølgende tabel. Du skal bruge produktoplysningerne ved henvendelser til vores lokale afdeling eller vores serviceværksted.

Produktoplysninger

Våd- og tørstøvsuger	VC 20-U-Y VC 20-UM-Y VC 40-U-Y VC 40-UM-Y
Generation	01
Serienummer	

1.5 Overensstemmelseserklæring

Vi erklærer som eneansvarlige, at det beskrevne produkt er i overensstemmelse med gældende direktiver og standarder. Sidst i dette dokument finder du et billede af overensstemmelseserklæringen.

Den tekniske dokumentation er arkiveret her:

Hilti Entwicklungsgesellschaft mbH | Zulassung Geräte | Hiltistraße 6 | 86916 Kaufering, DE

2 Sikkerhed

2.1 Generelle sikkerhedsanvisninger

Ud over sikkerhedsforskrifterne i de enkelte kapitler i denne brugsanvisning skal følgende bestemmelser altid overholdes nøje:

- ▶ **Læs alle sikkerhedsanvisningerne før brug!** Hvis du ikke følger disse anvisninger, kan det medføre elektrisk stød, brand og/eller alvorlige personskader.
- ▶ Ved brug af maskinen sammen med elværktøj skal du læse elværktøjets brugsanvisning før brugen og overholde alle anvisninger.
- ▶ Det er ikke tilladt at modificere eller ændre maskinen.



- ▶ Brug den rigtige maskine. Brug ikke maskinen til formål, som den ikke er beregnet til, men kun i overensstemmelse med formålet og i fejlfri stand.
- ▶ Før arbejdet med produktet skal du sætte dig ind i, hvordan du håndterer produktet, hvordan du håndterer de farer, som kan udgå fra materialet, og hvordan du bortskaffer det opbrugte materiale.
- ▶ Tag hensyn til påvirkning fra omgivelserne. Brug ikke maskinen på steder, hvor der er risiko for brand eller eksplosion.
- ▶ Denne maskine må ikke anvendes af personer (herunder børn) med nedsat fysisk, sensorisk eller mental funktionsevne eller manglende erfaring og viden.
- ▶ Børn skal holdes under opsyn for at sikre, at de ikke leger med maskinen.
- ▶ Opbevar altid maskiner, der ikke anvendes, sikkert. De skal opbevares på et tørt, højt beliggende eller svært tilgængeligt sted uden for børns rækkevidde.

2.2 Personlig sikkerhed

- ▶ Det er vigtigt at være opmærksom, se, hvad man laver, og bruge produktet fornuftigt. Brug aldrig støvsugeren, hvis du er træt eller påvirket af stoffer, alkohol eller medicin. Et øjeblik uopmærksomhed under brugen af maskinen kan medføre alvorlige personskader.
- ▶ Brugeren og personer, der opholder sig i nærheden, skal under brugen af maskinen bære beskyttelsesbriller, sikkerhedshjelm, høreværn, beskyttelseshandsker, sikkerhedssko og et let åndedrætsværn.
- ▶ Anvend hjulbremserne for at opnå en sikker stabilitet for støvsugeren. Hvis hjulbremserne ikke er aktiverede, kan støvsugeren sætte sig ukontrolleret i bevægelse.
- ▶ Hvis støvsugdugnings- og opsamlingsudstyr kan monteres, er det vigtigt, at dette tilsluttes og benyttes korrekt.

2.3 Omhyggelig omgang og brug maskinen

- ▶ Lad aldrig maskinen være uden opsyn.
- ▶ Aktivér filterrensingen ved opugning af farligt støv, især ved anvendelse af støvproducerende elværktøjer.
- ▶ Beskyt maskinen mod frost.
- ▶ Rengør regelmæssigt vandstandsbeskrænkingsenheden med en børste efter anvisningerne, og kontrollér den for tegn på skader.
- ▶ Ved påsætning af støvsugerhovedet skal du passe på ikke at klemme fingrene og beskadige netledningen.
- ▶ Kontrollér maskinen og tilbehøret for eventuelle beskadigelser. Før du fortsætter med at bruge maskinen, skal du omhyggeligt kontrollere, at sikkerhedsudstyret og evt. let beskadigede dele fungerer fejlfrit og i overensstemmelse med formålet. Kontrollér, om de bevægelige dele fungerer korrekt og ikke sidder fast, og om der findes beskadigede dele. Alle dele skal være monteret korrekt og opfylde alle betingelser, så maskinens fejlfrie drift er sikret.
- ▶ Sørg for, at apparatet kun repareres af kvalificerede fagfolk, og at der altid benyttes originale reservedele.
- ▶ Træk under arbejdet altid netledningen, forlængerledningen og sugeslangen bagud væk fra maskinen.
- ▶ Træk altid stikket ud af stikkontakten, når maskinen ikke anvendes (f.eks. ved en pause i arbejdet), inden rengøring og vedligeholdelse, inden udskiftning af tilbehørsdele eller inden udskiftning af filter. Fjern også isatte batterier. Det forhindrer en utilsigtet start af maskinen.
- ▶ Træk aldrig i netledningen for at bringe støvsugeren i en anden arbejdsposition. Kør ikke støvsugeren hen over netledningen.
- ▶ Maskinen må ikke transporteres med en kran.

VC 20-UM-Y
VC 40-UM-Y

- ▶ Luk maskinens indløbsfitting med lukkemuffen, når maskinen skal transporteres eller ikke anvendes.

2.4 Elektrisk sikkerhed

- ▶ Maskinens stik skal passe til stikkontakten. Stikket må under ingen omstændigheder ændres. Brug ikke adapterstik sammen med jordforbundne maskiner. Uændrede stik, der passer til kontakterne, nedsætter risikoen for elektrisk stød.
- ▶ Sæt stikket i en egnet jordet stikkontakt, som er installeret på sikker vis og afstemt efter alle lokale forhold. Hvis du er i tvivl om, hvor vidt stikkontakten er jordet korrekt, skal du få en elektriker til at kontrollere dette.
- ▶ Undgå kropskontakt med jordforbundne overflader som f.eks. rør, radiatorer, komfurer og køleskabe. Hvis din krop er jordforbundet, øges risikoen for elektrisk stød.



- ▶ Maskinen må ikke udsættes for regn eller fugt.
- ▶ Kontrollér, at netledningen ikke ligger i vandpytter.
- ▶ Kontrollér regelmæssigt maskinens elledning, og få den udskiftet hos **Hilti**, hvis den er beskadiget. Kontrollér jævnligt forlængerledningerne, og udskift dem, hvis de er beskadigede.
- ▶ Hvis netledningen og/eller forlængerledningen beskadiget under arbejdet, må du ikke berøre disse. Træk stikket ud.
- ▶ Netledningen skal udskiftes med den type, som fremgår af brugsanvisningen.
- ▶ Brug ikke ledningen til formål, den ikke er beregnet til (f.eks. må man aldrig bære maskinen i ledningen, hænge maskinen op i ledningen eller rykke i ledningen for at trække stikket ud af kontakten). Beskyt ledningen mod varme, olie, skarpe kanter eller maskindele, der er i bevægelse.
- ▶ Hvis elværktøjet benyttes i det fri, må der kun benyttes en forlængerledning, der er egnet til udendørs brug. Brug af forlængerledning til udendørs brug nedsætter risikoen for elektrisk stød.
- ▶ I tilfælde af en strømafbrydelse skal maskinen slukkes, og netstikket skal trækkes ud af stikkontakten.
- ▶ Anvend kun stikket på maskinen til de formål, der er beskrevet i brugsanvisningen.
- ▶ Anvend aldrig laderen, hvis den er snavset eller våd. Hvis der sidder støv, først og fremmest fra ledende materialer, på maskinens overflade, eller det er fugtigt, er der under uheldige omstændigheder risiko for at få elektrisk stød. Lad derfor jævnligt **Hilti** kontrollere snavsede maskiner, især hvis de ofte bruges til at save i elektrisk ledende materialer.
- ▶ Hvis det ikke kan undgås at anvende maskinen i fugtige omgivelser, skal du anvende et fejlstøvsrelæ.

2.5 Arbejdsplads

- ▶ Sørg for, at der er en god belysning på arbejdspladsen.
- ▶ Sørg for god udluftning af arbejdspladsen. Dårligt udluftede arbejdspladser kan være sundhedsskadelige som følge af støvpåvirkningen.
- ▶ Hold arbejdsområdet ryddeligt. Sørg for at holde arbejdspladsen fri for genstande, som man kan komme til skade på.
- ▶ Brug ikke maskinen i eksplosionstruede omgivelser, hvor der er brændbare væsker, gasser eller støv. Elektriske maskiner kan slå gnister, der kan antænde støv eller dampe.
- ▶ Vær ekstra opmærksom, når du arbejder på trapper.

2.6 Opsugt materiale

- ▶ Sundhedsskadeligt, brændbart og/eller eksplosivt støv må ikke suges op (magnesium-/aluminiumsstøv osv.). Materialer, som er varmere end 60 °C, må ikke suges op (f.eks. glødende cigaretter, varm aske).
- ▶ Maskinen må ikke bruges til opsugning af brændbare, eksplosive eller aggressive væsker (køle- og smøremidler, benzin, opløsningsmidler, syrer (pH < 5), lud (pH > 12,5) osv.).
- ▶ Opsug ikke genstande, som kan give personskader gennem støvposen (f.eks. spidse eller skarpe materialer).
- ▶ Sluk omgående maskinen, hvis den lækker skum eller væske.
- ▶ Anvend beskyttelseshandsker ved opsugning af varmt materiale med en temperatur på maks. 60 °C.
- ▶ Brug beskyttelsestøj ved arbejde med mineralisk boreslam, og undgå kontakt med huden (pH > 9, ætsende).
- ▶ Undgå kontakt med flydende baser eller syrer. Hvis det alligevel skulle ske, skylles med vand. Hvis du får væske i øjnene, skal du skylle med rigeligt vand, og søge læge.

VC 20-UM-Y

VC 40-UM-Y

- ▶ Maskinen i støvklasse M egner sig til op-/udsugning af tørt, ikke brændbart støv, træspåner og farligt støv med eksponeringsgrænseværdier $\geq 0,1 \text{ mg/m}^3$. **Alt efter det op-/udsugede støvs farlighed skal maskinen udstyres med passende filtre.**

2.7 Omhyggelig omgang med og brug af batteridrevne instrumenter

- ▶ Læs de særlige retningslinjer for transport, opbevaring og brug af lithium-ion-batterier.
- ▶ Kontrollér, at apparatet er slukket, inden batteriet sættes i.
- ▶ Hold batterier på sikker afstand af høje temperaturer, direkte solindstråling og ild.
- ▶ Batterierne må ikke adskilles, klemmes, opvarmes til over 80 °C eller brændes.
- ▶ Beskadigede batterier må hverken oplades eller anvendes yderligere.



- ▶ Hvis batteriet er for varmt til at kunne røres, kan det være defekt. Placer maskinen på et ikke-brændbart sted i tilstrækkelig afstand til brændbare materialer, hvor det er muligt at holde øje med den, og lad den køle af. Kontakt **Hilti Service**, når batteriet er kølet af.

3 Beskrivelse

3.1 Produktoversigt

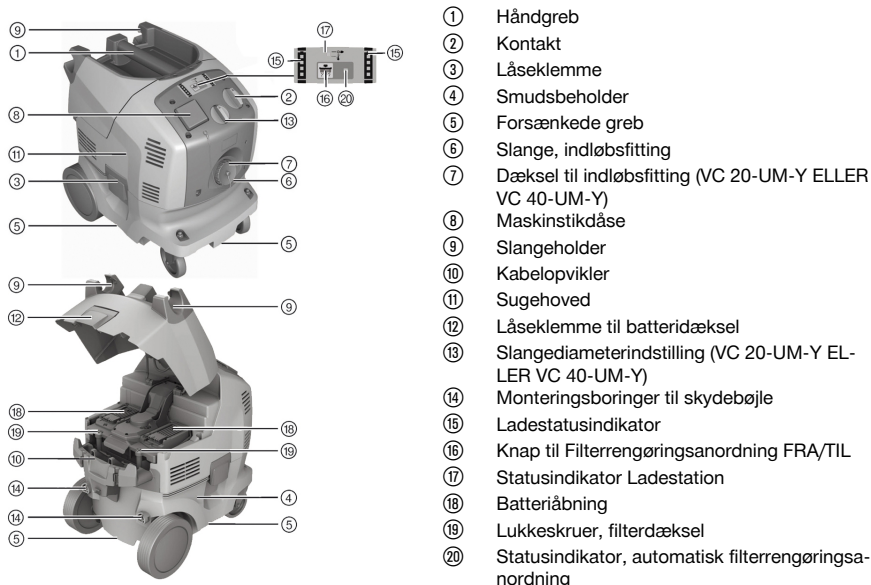

- ① Håndgreb
- ② Kontakt
- ③ Låseklemme
- ④ Smudsbeholder
- ⑤ Forsænkede greb
- ⑥ Slange, indløbsfitting
- ⑦ Dæksel til indløbsfitting (VC 20-UM-Y ELLER VC 40-UM-Y)
- ⑧ Maskinstikdåse
- ⑨ Slangeholder
- ⑩ Kabelopvikler
- ⑪ Sugehoved
- ⑫ Låseklemme til batteridæksel
- ⑬ Slangediameterindstilling (VC 20-UM-Y ELLER VC 40-UM-Y)
- ⑭ Monteringsboringer til skydebøjle
- ⑮ Ladestatusindikator
- ⑯ Knap til Filterrengøringsanordning FRA/TIL
- ⑰ Statusindikator Ladestation
- ⑱ Batteriåbning
- ⑲ Lukkeskruer, filterdæksel
- ⑳ Statusindikator, automatisk filterrengøringsanordning

3.2 Tilsigtet anvendelse

De her beskrevne produkter er universelle industristøvsugere til erhvervsmæssig brug. De kan anvendes til tør- og vådstøvsugning.

Maskinen kan både anvendes ved tilslutning til lysnettet og uafhængigt af lysnettet ved hjælp af **Hilti 36 V Li-Ion-batterier**. Ved netdrift kan maskinen samtidig anvendes som universel ladestation for alle **Hilti Li-Ion-batterier (14V/22V/36V)**.

Ved anvendelse af adapterplade og skydebøjle (tilbehør) kan støvsugeren anvendes som transportvogn for op til tre **Hilti** kufferter.

- ▶ Anvend kun **Hilti Li-Ion-batterier** i typeserien B 36 til dette produkt.
- ▶ Før arbejdet med produktet skal du sætte dig ind i, hvordan du håndterer de farer, som udgår fra materialet, og hvordan materialet bortskaffes på sikker vis.
- ▶ Undlad at anvende produktet i stationær konstant drift i automatiske eller halvautomatiske anlæg.
- ▶ Anvend en antistatisk sugeslange for at undgå elektrostatisk opladning.

Dette produkt er beregnet til erhvervsmæssig brug og egner sig til følgende opgaver:

- Opsugning af store mængder støv med **Hilti** diamantslibere, vinkelslibere, borehamre og tørborekroner.
- Opsugning af mineralisk boreslam med **Hilti** diamantborekroner eller **Hilti** diamantsave og flydende materiale med en temperatur op til < 60 °C.
- Opsugning af olie og flydende medier med en temperatur op til < 60 °C.
- Våd- og tørrerengøring af væg- og gulvflader



- Opsugning af tørt, ikke brændbart støv, væsker, træspåner og farligt støv med eksponeringsgrænseværdier $\geq 0,1 \text{ mg/m}^3$ (støvklasse L).



Ved opsugning af støv med eksponeringsgrænseværdier skal luftudskiftningshastigheden i rummet være tilstrækkelig, hvis maskinens udblæsningsluft føres tilbage i rummet.

Der må kun opsuges sundhedsfarlige stoffer iht. IEC 60335-2-69 (klasse M) med den passende støvsuger. Opsugning af alle andre sundhedsskadelige stoffer er forbudt.

Opsugning af olie og flydende medier med en temperatur på $\geq 60 \text{ }^\circ\text{C}$ er forbudt.

**ADVARSEL**

Sundhedsfare Modellerne VC 20-U-Y og VC 40-U-Y egner sig ikke til opsugning af sundhedsfarligt støv.

- ▶ Opsug ikke sundhedsfarligt støv med modellerne VC 20-U-Y eller VC 40-U-Y.

3.3 Potentiel forkert brug

- Industristøvsugeren må ikke anvendes liggende.
- Industristøvsugeren må ikke anvendes til opsugning af eksplosionsfarlige stoffer, glødende, brændende eller brændbare stoffer og aggressive støvtyper (f.eks. magnesium-aluminiumsstøv osv.) (undtagelse: træspåner).
- Industristøvsugeren må ikke anvendes til opsugning af brændbare væsker (f.eks. benzin, opløsningsmidler, syre, køle-/smøremidler osv.).
- Det er ikke tilladt at bearbejde sundhedsfarlige materialer, f.eks. asbest.
- Dette produkt må ikke bruges på mennesker og dyr.
- Anvendelse under vand er forbudt.
- Støvsugeren må ikke anvendes som erstatning for en stige.

3.4 Leveringsomfang

Våd- og tørstøvsuger inklusive filterelement, sugeslange komplet med slangetilslutning (elektrisk ledende), slangemuffe og konusadapter, støvpose af kunststof PE VC 20/40, brugsanvisning.

Andre systemprodukter, som er godkendt til dit produkt, finder du i **Hilti Store** eller på: **www.hilti.group**

3.5 Slangediameterindstilling

For at det akustiske advarselssignal udløses korrekt, skal diameteren på den anvendte sugeslange indstilles på slangediameterindstillingen.

3.6 Akustisk advarselssignal

Hvis lufthastigheden i sugeslangen falder til under 20 m/sek, udløses af sikkerhedsmæssige årsager et akustisk advarselssignal.

3.7 Automatisk filterrengøringsanordning

Støvsugeren er forsynet med en automatisk filterrengøringsanordning til at fjerne fastsiddende støv fra filterelementet.

Filterrengøringsanordningen kan slukkes ved at trykke på knappen "Automatisk filterrengøringsanordning TIL/FRA" og tændes igen ved at trykke på knappen en gang til.



Tilstand	Betydning
Lysdiode lyser.	Filterrengøringsanordningen er aktiveret.
Lysdiode lyser ikke.	Filterrengøringsanordningen er deaktiveret.

Hver gang støvsugeren startes, aktiveres filterrengøringsanordningen automatisk. Filterelementet rengøres automatisk af luftstød (pulserende støj).

- i** Ved systemapplikationer (især ved slibning, skæring og rilning) eller ved ind sugning af større støvmængder skal filterrengøringsanordningen være aktiveret for at muliggøre en vedvarende høj sugeeffekt. Filterrengøringsanordningen fungerer kun, hvis der er tilsluttet en sugeslange.

3.8 Tilbehør

Tilbehør og dets anvendelsestyper

Tilbehør	Anvendelsestype
Støvpose af kunststof PE VC 20 (203854)	mineralske opgaver, våd og tør
Støvpose af kunststof PE VC 40 (203852)	mineralske opgaver, våd og tør
Støvfilterpose VC 20(2121560)	Træ- og mineralopgaver
Støvfilterpose VC 40(2121562)	Træ- og mineralopgaver
Filter VC 20/40 tørt (2121386)	tør
Filter VC 20/40 universal (2121387)	universal, våd og tør
Filter VC 20/40 performance (436058)	intensive opgaver, våd og tør
Sugeslange 27 x 3,5 m AS	våd og tør
Sugeslange 36 mm	fortrinsvis våd, ingen støvende opgaver
Sugeslange 36 x 5 m AS	våd og tør

VC 20-UM-Y
VC 40-UM-Y

- Anvend altid en støvpose af kunststof eller en støvfilterpose.

3.9 Ladetilstandsindikator for lithium-ion-batteriet under opladning

Tilstand	Betydning
4 lysdioder.	Ladetilstand: 100 %
3 lysdioder lyser, 1 lysdiode blinker.	Ladetilstand: 75 % til 100 %
2 lysdioder lyser, 1 lysdiode blinker.	Ladetilstand: 50 % til 75 %
1 lysdiode lyser, 1 lysdiode blinker.	Ladetilstand: 25 % til 50 %
1 Lysdiode blinker.	Ladetilstand: < 25 %

4 Tekniske data

4.1 Nominel spænding

- i** Ved drift på en generator eller transformator skal dennes udgangseffekt være mindst dobbelt så høj som det nominelle strømforbrug, der fremgår af maskinens typeskilt. Transformatorens eller generatorens driftsspænding skal til enhver tid ligge inden for +5 % og -15 % af maskinens nominelle spænding.

Nominel spænding	220 - 240 V	220 - 240 V (CH)	220 - 240 V (GB)	240 V (NZ)	36 V
Nominel effekt	1200 W	1200 W	1200 W	1200 W	750 W
Tilslutningseffekt for integreret stikdåse til elværktøj (hvis en sådan findes)	2000 W	700 W	1400 W	800 W	



Nettilslutning (type)	H07 RN-F 3G 1,5 mm ²	H07 RN-F 3G 1,5 mm ²	H07 RN-F 3G 1,5 mm ²	H07 RN-F 3G 1,5 mm ²	
-----------------------	------------------------------------	------------------------------------	------------------------------------	------------------------------------	--

4.2 Maks. volumenstrøm og maks. undertryk

		VC 20-U-Y	VC 40-U-Y	VC 20-UM-Y	VC 40-UM-Y
Maks. volumenstrøm (luft)	Batteridrift	57 l/s	57 l/s	*/•	*/•
	Netdrift (230 V)	74 l/s	74 l/s	*/•	*/•
Maks. volumenstrøm (luft)	Netdrift (230 V)	*/•	*/•	151 m ³ /h	151 m ³ /h
	Batteridrift	*/•	*/•	106 m ³ /h	106 m ³ /h
Maks. undertryk	Netdrift (230 V)	23 kPa	23 kPa	*/•	*/•
	Batteridrift	16,6 kPa	16,6 kPa	*/•	*/•
Maks. undertryk	Netdrift (230 V)	*/•	*/•	24,4 kPa	24,4 kPa
	Batteridrift	*/•	*/•	15,6 kPa	15,6 kPa

4.3 Våd- og tørstøvsuger

	VC 20	VC 40
Netfrekvens	50 Hz ... 60 Hz	50 Hz ... 60 Hz
Vægt i overensstemmelse med EPTA-procedure 01/2003	15,3 kg	16,9 kg
Vægt, sugeslange	1,3 kg	1,3 kg
Mål	530 mm x 380 mm x 550 mm	530 mm x 380 mm x 670 mm
Netledning	5 m	5 m
Beholdervolumen	21 l	36 l
Effektivt støvvolumen	23 kg	40 kg
Effektivt vandvolumen	13,5 l	25 l
Slangediameter (på støvsugerside)	36 mm	36 mm
Driftstemperatur	-10 °C ... 40 °C ved tørstøvsugning	-10 °C ... 40 °C ved tørstøvsugning
Automatisk filterrengøring	15 s	15 s
Kapslingsklasse	I	I
Beskyttelsestype	IP X4	IP X4

4.4 Information om støj- og vibrationsniveau, målt iht. EN 60335-2-69

Følgende oplysninger gælder for alle industristøvsugere VC 20 og VC 40.

Lydtrykniveau (L_{pA})	71 dB(A)
Usikkerhed, lydtrykniveau (K_{pA})	2,5 dB(A)
Vibrationsemissionsværdi	< 2,5 m/s ²
Usikkerhed (K)	er medtaget i vibrationsemissionsværdien

4.5 Ladestation

Udgangseffekt	365 W
Udgangsspænding	7,2 V ... 36 V
Styring	Elektronisk ladekontrol og styring via mikrocontroller
Køling	Aktiv køling



5 Ibrugtagning

FORSIGTIG

Fare for personskader på grund af ukontrollerede bevægelser! Hvis hjulbremserne ikke er aktiverede, kan støvsugeren sætte sig ukontrolleret i bevægelse.

- ▶ Anvend hjulbremserne for at opnå en sikker stabilitet for støvsugeren.

5.1 Første ibrugtagning

1. Åbn de to låseklemmer.
2. Løft støvsugerhovedet af smudsbeholderen.
3. Tag tilbehørsdelene ud af smudsbeholderen og emballagen.
4. Isæt en passende støvpose som beskrevet.



Til opugning af støv med eksponeringsgrænseværdier på $\geq 0,1$ mg/m³ skal M-klasse-udførelsen anvendes: Støvpose af kunststof til mineralisk støv eller støvfilterpose til træspåner.

Til opugning af ufarligt støv: Støvpose af kunststof.

5. Sæt støvsugerhovedet på smudsbeholderen, og luk de to låseklemmer.
6. Kontroller, at støvsugerhovedet er korrekt monteret og fastlåst.
7. Slut sugeslangen til maskinen.

5.2 Isætning af en støvfilterpose til opugning af træspåner

1. Åbn de to låseklemmer.
2. Løft støvsugerhovedet af smudsbeholderen.
3. Støvposens flange skal gå i indgreb i den dertil beregnede holder i beholderen.
4. Sæt støvsugerhovedet på smudsbeholderen.
5. Luk de to låseklemmer.
6. Kontroller, at støvsugerhovedet er korrekt monteret og fastlåst.
7. Slut sugeslangen til maskinen.

5.3 Isætning af støvpose af kunststof

1. Åbn de to låseklemmer.
2. Løft støvsugerhovedet af smudsbeholderen.
3. Fastgør en ny støvpose af kunststof (vejledning påtrykt) i smudsbeholderen.
4. Sæt støvsugerhovedet på smudsbeholderen, og luk de to låseklemmer.

5.4 Opladning af batteri

- ▶ Oplad batteriet iht. oplysningerne i brugsanvisningen til laderen.

5.5 Ilægning af batteri

1. Åbn batteridækslet.

FORSIGTIG

Elektriske risici. Kortslutning kan forekomme på grund af snavsede kontakter.

- ▶ Kontrollér, at batteriets kontakter og kontakterne på maskinen er fri for fremmedlegemer, inden du sætter batteriet i.

FORSIGTIG

Fare for personskader. Hvis batteriet ikke er isat korrekt, kan det falde ud af maskinen og ned på gulvet.

- ▶ Kontrollér, at batteriet sidder sikkert i maskinen, så det ikke falder ned på gulvet til fare for dig selv og andre.
2. Skub batteriet i produktet bagfra, indtil det går i indgreb på anslaget med et tydeligt dobbeltklik.
 3. Kontrollér, at batteriet er sat korrekt i.



6 Betjening

FARE

Fare på grund af elektrisk strøm. Hvis støvsugeren ikke er tilsluttet korrekt, kan det medføre døden eller alvorlige personskader.

- ▶ Støvsugeren skal altid sluttes til en korrekt jordet strømkilde.

ADVARSEL

Fare for personskader. Hvis filtreringssystemet bliver beskadiget, kan der strømme sundhedsskadeligt støv ud.

- ▶ I nødstilfælde (f.eks. filterbrud) skal du slukke støvsugeren, trække netstikket ud af stikkontakten eller tage batterierne ud af batteriskakten og sende støvsugeren til service hos en sagkyndig, før den anvendes igen.

FORSIGTIG

Fare for personskader på grund af ukontrollerede bevægelser! Hvis hjulbremserne ikke er aktiverede, kan støvsugeren sætte sig ukontrolleret i bevægelse.

- ▶ Anvend hjulbremserne for at opnå en sikker stabilitet for støvsugeren.

6.1 Anvendelse af M-klasse-støvsugere

VC 20-UM-Y
VC 40-UM-Y

FARE

Fare for personskader. Ved klasse L-, klasse M- og klasse H-støvsugere indeholder støvsugeren sundhedsskadeligt støv.

- ▶ Tømning og vedligeholdelse, herunder bortskaffelse af støvopsamlingsbeholderen, skal altid foretages af fagfolk. Bær passende beskyttelsesudstyr.
- ▶ Inden støvsugeren fjernes fra området med farlige stoffer, skal støvsugerens ydre støvsuges, tørres grundigt af eller pakkes tætsluttende ind. Da alle maskindele skal anses for at være kontaminerede, hvis de fjernes fra det farlige område, skal der træffes egnede foranstaltninger for at undgå spredning af støvet.
- ▶ Anvend aldrig støvsugeren uden et komplet filtreringssystem.

6.2 Indstilling af slangediameter

VC 20-UM-Y
VC 40-UM-Y

1. Ved opslugning af tørt, ikke-brændbart støv med eksponeringsgrænseværdier og træspåner skal sugeslangediameteren afstemmes med positionen af kontakten til indstilling af slangediameteren → Side 142.
2. Vælg den mindste slangediameter, hvis du anvender støvsugeren med et **Hilti** hulborsystem.

6.3 Netdrift uden brug af maskinstikdåsen

1. Kontrollér, at kontakten på maskinen står på "OFF", før du sætter netstikket i.
2. Sæt støvsugerens netstik i stikkontakten.
3. Drej kontakten hen på "ON".

6.4 Netdrift med brug af maskinstikdåsen



Maskinstikdåsen er kun beregnet til direkte tilslutning af elværktøj til støvsugeren.

For elværktøj, der er sluttet til maskinstikdåsen, skal den tilhørende brugsanvisning og sikkerhedsanvisningerne deri følges.

1. Træk støvsugerens netstik ud af stikdåsen.
2. Kontrollér, om det tilsluttede elværktøjs maksimale effektforbrug ligger under den tilladte maksimale effekt for maskinstikdåsen, se kapitlet "Tekniske data" og påtrykt værdi på maskinstikdåsen.



3. Kontrollér, at elværktøjet er slukket, før du sætter elværktøjets netstik i.
4. Sæt elværktøjets netstik i maskinstikdåsen.
5. Sæt støvsugerens netstik i stikkontakten.
6. Drej kontakten hen på "Auto".
7. Tænd for elværktøjet.



Efter frakobling af elværktøjet kører støvsugeren videre et kort øjeblik, så det støv, der befinder sig i sugeslangen, suges op.

6.5 Batteridrift uden brug af maskinstikdåsen



Støvsugeren arbejder både med et og med to isatte batterier. Et batteri giver kun den halve driftstid.

1. Isæt mindst ét Hilti 36V lithium-ion-batteri i en af batteriskakterne.
2. Drej kontakten hen på "ON".
 - ▶ Under driften vises ladetilstanden på maskinens ladeindikator.

6.6 Opsugning af tørt støv



Før opsugning af tørt støv og i særdeleshed mineralsk støv skal det kontrolleres, at der er lagt en korrekt støvpose i beholderen. Det opsugede materiale kan herefter fjernes på en nem og ren måde.



FORSIGTIG

Fare for personskader på grund af sundhedsskadeligt støv! Uden anvendelse af et filterelement kan der strømme farligt opsuget materiale ud.

- ▶ Anvend kun støvsugeren med isat filterelement.
- ▶ Sørg for, at filterelementet er tørt, og der er isat en korrekt støvpose.

6.7 Udsiftning af støvfilterpose



FARE

Fare for personskader. Spidse genstande kan perforere støvposen.

- ▶ Kontrollér, at støvposen ikke er blevet perforeret af nogen genstande.
1. Træk støvsugerens netstik ud af stikkontakten, og fjern de isatte batterier.
 2. Åbn de to låseklemmer.
 3. Løft støvsugerhovedet af smudsbeholderen.
 4. Luk forsigtigt støvfilterposen med dækslet.
 5. Frigør støvfilterposens flange fra smudsbeholderen, og bortskaft posen i henhold til gældende lovbestemmelser.
 6. Rengør smudsbeholderen med en klud.
 7. Fastgør en ny støvfilterpose i smudsbeholderen.
 8. Sæt støvsugerhovedet på smudsbeholderen, og luk de to låseklemmer.

6.8 Udsiftning af støvpose af kunststof

1. Træk støvsugerens netstik ud af stikkontakten, og fjern de isatte batterier.
2. Åbn de to låseklemmer.
3. Løft støvsugerhovedet af smudsbeholderen.
4. Luk støvposen af kunststof med en kabelstrip under de udstansede huller.
5. Tag støvposen af kunststof ud af maskinen, og bortskaft den i henhold til gældende lovbestemmelser.
6. Rengør smudsbeholderen med en klud.
7. Fastgør en ny støvpose af kunststof (vejledning påtrykt) i smudsbeholderen.
8. Sæt støvsugerhovedet på smudsbeholderen, og luk de to låseklemmer.



6.9 Opsugning af væske

FORSIGTIG

Fare for personskader på grund af sundhedsskadeligt støv! Uden anvendelse af et filterelement kan der strømme farligt opsuget materiale ud.

- ▶ Anvend kun støvsugeren med isat filterelement.

1. Kontrollér niveauovervågningen. → Side 151
2. Anvend om muligt et separat filterelement, hvis maskinen bruges som vådstøvsuger.



Hilti-filter VC 20/40 universal (2121387) anbefales.

3. Efter opsugning af væske skal du løse de to låseklemmer.
4. Løft støvsugerhovedet af smudsbeholderen, og stil det på et jævnt underlag, så filterelementet kan tørre.
5. Tøm smudsbeholderen, og rengør den med en vandslange. Rengør elektroderne med en børste og filterelementet efter forudgående tørring ved at stryge hånden hen over det.
6. Lad smudsbeholderen tørre.

6.10 Efter opsugning

1. Sluk for elværktøjet.
2. Drej kontakten hen på "OFF".
3. Træk støvsugerens netstik ud af stikkontakten, og fjern de isatte batterier.
4. Rul netledningen sammen, og hæng den op på ledningskroge.
5. Tøm beholderen, og rengør maskinen ved at tørre den af med en fugtig klud.
6. Rul slangen sammen.
7. Anbring støvsugeren på et tørt og sikkert sted, hvor uvedkommende ikke kan tage det i brug.

6.11 Udtagning af batteri

1. Fjern om nødvendigt alle de dele, der er fastgjort på støvsugerhovedet (f.eks. **Hilti** kuffert), fra adapterpladen.
2. Åbn batteridækslet.
3. Tryk samtidig på de to frigøringsknapper, og træk batteriet ud af produktet.

6.12 Tømning af smudsbeholder

- ▶ Fjern om nødvendigt alle de dele, der er fastgjort på støvsugerhovedet (f.eks. **Hilti** kuffert), fra adapterpladen, før maskinen tømmes for opsuget materiale.

6.12.1 Tømning af smudsbeholderen ved tørt støv

1. Træk støvsugerens netstik ud af stikkontakten, og fjern de isatte batterier.
2. Løft støvsugerhovedet af smudsbeholderen, og stil det på et jævnt underlag.
3. Hvis følgende udstyr findes, skal du desuden udføre denne handling:

VC 20-UM-Y
VC 40-UM-Y

- ▶ Tag støvposen ud af smudsbeholderen.

4. Hvis følgende udstyr findes, skal du desuden udføre denne handling:

VC 20-U-Y
VC 40-U-Y

- ▶ Tag støvposen ud af smudsbeholderen, eller tag fat i de forsænkede greb, og vip smudsbeholderen for at tømme den.

5. Sæt støvsugerhovedet på smudsbeholderen, og luk de to låseklemmer.

6.12.2 Tømning af smudsbeholder uden støvpose (ved væske)

1. Træk støvsugerens netstik ud af stikkontakten, og fjern de isatte batterier.
2. Løft støvsugerhovedet af smudsbeholderen, og stil det på et jævnt underlag.
3. Tag fat i de forsænkede greb, og vip smudsbeholderen for at tømme den.
4. Rengør kanten af smudsbeholderen med en klud.



5. Sæt støvsugerhovedet på smudsbeholderen, og luk de to låseklemmer.

6.13 Drift som ladestation

Oversigt over ladestationens statusindikator:

Tilstand	Betydning
Lampen lyser	Maskinen er sluttet til nettet og er klar til brug.
Blinklys	Batteriet er for koldt eller for varmt, og der lades ikke. Når batteriet har den påkrævede temperatur, skifter ladestationen automatisk til opladning.
Lyset er slukket	<ul style="list-style-type: none"> • Fejl på ladestationen. • Sluk sugeren, og tænd den igen. Hvis lyset stadig er slukket, skal du indlevere maskinen til Hilti Service.

6.13.1 Visning af opladningsprocessen

Hvis den grønne lysdiode på ladestationens statusindikator lyser, angiver en blinkende lysdiode på de to batteriladetilstandsindikatorer, at batteriet oplades.

6.13.2 Visning af over- eller undertemperatur

Hvis batteriet er for varmt eller for koldt, vises dette ved, at den grønne lysdiode på ladestationen blinker. Lysdioderne på batteriet viser samtidig lithium-ion-batteriets ladetilstand.

6.13.3 Visning af defekt batteri

▶ Træk batteriet ud af ladestationen, når den grønne lysdiode på ladestationens statusindikator lyser og alle ladetilstandsindikatorens lysdioder lyser på batteriet.

Hvis ladetilstandsindikatorens lysdioder på batteriet forbliver slukket selv efter aktivering, er batteriet defekt.

▶ Få **Hilti Service** til at kontrollere batteriet.

6.14 Anvendelse af støvsugeren som transportvogn

1. Monter skydebøjlen som beskrevet i den medfølgende monteringsvejledning.
2. Fastgør adapterpladen som beskrevet i den medfølgende monteringsvejledning.
3. Vip kuffertholdebøjlen op til lodret position.
4. Skub den ønskede **Hilti** kuffert med håndtaget hen over kuffertholdebøjlen. Kontrollér, at teksten på **Hilti** kufferten kan læses (må ikke stå på hovedet).
 - ▶ **Hilti** kufferten er takket være ribberne og kuffertholdebøjlen sikret mod at glide af.



Den maksimale belastning er 25 kg.

5. Ståb kun så mange kufferter oven på hinanden, at kuffertholdebøjlen altid rager op over den øverste kufferts håndgrebsåbning.

6.15 Fastgørelse af DPC 20 (anvendelse sammen med slibemaskine DG 150)

1. Monter skydebøjlen som beskrevet i den medfølgende monteringsvejledning.
2. Fastgør adapterpladen som beskrevet i den medfølgende monteringsvejledning.
3. Kontrollér, at kuffertholdebøjlen er gået i indgreb i vandret position.
4. Sæt DPC 20 ned i fordybningerne. Kontrollér, at stikdåsen peger fremad.
5. Fastgør DPC 20 med spændegummistykkerne.

7 Rengøring og vedligeholdelse



ADVARSEL

Fare på grund af elektrisk stød! Pleje og vedligeholdelse med isat netstik kan medføre alvorlige personskader og forbrændinger.

▶ Træk altid netstikket ud før alle pleje- og vedligeholdelsesarbejder!



Fare for personskader ved isat batteri !

- ▶ Fjern altid batteriet før alle pleje- og vedligeholdelsesarbejder!

Pleje af produktet

- Fjern forsigtigt fastsiddende snavs.
- Rengør forsigtigt ventilationsåbningerne med en tør børste.
- Rengør kun kabinettet med en let fugtet klud. Undlad at anvende silikoneholdige plejemidler, da de kan angribe plastdelene.

Pleje af lithium-ion-batterier

- Sørg for at holde batteriet tørt og fri for olie og fedt.
- Rengør kun kabinettet med en let fugtet klud. Undlad at anvende silikoneholdige plejemidler, da de kan angribe plastdelene.
- Undgå indtrængen af fugt.

VC 20-UM-Y

VC 40-UM-Y

Vedligeholdelse

I forbindelse med vedligeholdelse og rengøring skal maskinen behandles, så der ikke opstår fare for vedligeholdelsespersonalet og andre personer.

- ▶ Anvend filtreret tvangsudluftning.
- ▶ Brug beskyttelsestøj.
- ▶ Rengør vedligeholdelsesområdet, så der ikke ledes farlige stoffer ud i det omkringliggende miljø.
- ▶ Inden maskinen fjernes fra området med farlige stoffer, skal maskinens ydre støvsuges, tørres grundigt af eller pakkes tætsluttende ind. Undgå i den forbindelse at sprede farligt støv, der har aflejret sig på maskinen.
- ▶ Ved vedligeholdelses- og reparationsarbejde skal alle kontaminerede dele, som ikke kan rengøres på tilfredsstillende vis, pakkes i tætsluttende poser og bortskaffes i henhold til gældende forskrifter.
- ▶ Mindst en gang om året skal du få foretaget en støvteknisk kontrol af **Hilti**s serviceafdeling eller en tekniker, f.eks. for beskadigelse af filteret, maskinens lufttæthed og kontrolanordningernes funktion.

Vedligeholdelse

- Kontrollér regelmæssigt alle synlige dele for skader, og at betjeningselementerne fungerer fejlfrit.
- Anvend ikke det batteridrevne produkt i tilfælde af beskadigelse og/eller funktionsfejl. Få omgående udført reparation hos **Hilti Service**.
- Monter alle beskyttelsesanordninger efter pleje- og vedligeholdelsesarbejder, og kontrollér dem for funktion.



Anvend kun originale reservedele og forbrugsmaterialer af hensyn til en sikker drift. Reservedele, forbrugsmaterialer og tilbehør til dit produkt, som vi har godkendt, finder du i dit **Hilti Center** eller under www.hilti.com

7.1 Automatisk filterrengøringsanordning

Filterelementet må ikke rengøres ved at banke det mod hårde genstande eller ved at bearbejde det med hårde eller spidse genstande. Dette forkorter filterelementets levetid.

Filterelementet må ikke rengøres med en højtryksrenser. Dette kan medføre revner i filtermaterialet.

Filterelementet er en sliddel.

- ▶ Udskift filterelement mindst en gang hvert halve år.
- ▶ Ved intensiv brug skal filterelementet dog udskiftes oftere.

7.2 Afmontering af filterelement 5

1. Træk støvsugerens netstik ud af stikkontakten, og fjern de isatte batterier.
2. Åbn låseklemmen til filterafdækningen.
3. Løsn batteridækslet med låselaske.
4. Fjern eventuelle batterier i batteriskakten.
5. Drej filterdækslets to låseskruer mod venstre ved hjælp af en skruetrækker.



6. Løft filterafdækningen i det midterste håndtag, indtil den går i indgreb.
7. Tag forsigtigt filterelementet ud, og bortskaf det i henhold til gældende lovbestemmelser.

7.3 Montering af filterelement

1. Rengør tætningsfladen med en klud.
2. Isæt det nye filterelement.
3. Luk filterafdækningen ved at vippe dækslets låsemekanisme fremad.
4. Drej filterdækslets låseskruer mod højre ved hjælp af en skruetrækker.
5. Isæt eventuelt udtagne batterier igen.
6. Luk batteridækslet, og sæt låselasken i indgreb.

7.4 Kontrol af niveauovervågning

1. Anvend hjulbremserne for at opnå en sikker stabilitet for støvsugerens.
2. Træk stikket ud af stikkontakten, og/eller fjern batteriet fra maskinen.
3. Åbn de to låseklemmer.
4. Løft støvsugerhovedet af smudsbeholderen, og stil det på et jævnt underlag.
5. Kontrollér, om frakoblingskontakterne er snavsede, og rengør dem i givet fald med en børste.
6. Kontrollér tætningen ved støvsugerhovedet for tilsmudsning, og rengør den i givet fald med en klud.
7. Sæt støvsugerhovedet på smudsbeholderen, og luk de to låseklemmer.

8 Transport og opbevaring

8.1 Transport

Maskinen må ikke bæres, når det er fuldt.

Maskinen må ikke hænges op i en kran.

- ▶ Fjern om nødvendigt Power Conditioneren eller løst værktøj fra holderen.
- ▶ Tøm maskinen, før det bæres et andet sted hen.
- ▶ Vip ikke maskinen, og transportér det ikke liggende, hvis du har opsuget væske.
- ▶ I forbindelse med transport kan du ved hjælp af konusadapteren stikke de to slangeender ind i hinanden.

VC 20-UM-Y
VC 40-UM-Y



ADVARSEL

Fare for personskader på grund af sundhedsskadeligt støv! Farligt opsuget materiale kan strømme ud gennem indløbsfittingen.

- ▶ Luk indløbsfittingen med lukkemuffen ved transport og når støvsugerens ikke er i brug.

8.2 Opbevaring

- ▶ Anbring støvsugerens på et tørt og sikkert sted, hvor uvedkommende ikke kan tage det i brug.

8.3 Transport og opbevaring af batteridrevne maskiner

Transport



FORSIGTIG

Utsigtet start ved transport !

- ▶ Transportér altid dine produkter uden isat batteri!
- ▶ Tag batteriet ud.
- ▶ Transportér aldrig batterier liggende løst og ubeskyttet.
- ▶ Kontrollér maskine og batterier for skader før ibrugtagning efter længere transport.

Opbevaring



ADVARSEL

Utsigtet beskadigelse på grund af defekte eller utætte batterier !

- ▶ Opbevar altid dine produkter uden isat batteri!



- ▶ Opbevar maskine og batterier så køligt og tørt som muligt.
- ▶ Opbevar aldrig batterier i direkte sollys, på radiatorer eller i et vindue.
- ▶ Opbevar maskine og batterier utilgængeligt for børn og uvedkommende personer.
- ▶ Kontrollér maskine og batterier for skader før ibrugtagning efter længere tids opbevaring.

9 Fejlafhjælpning

9.1 Hjælp ved fejl under opsugning

Ved fejl, som ikke fremgår af denne tabel, eller som du ikke selv kan afhjælp, beder vi dig om at kontakte Hilti Service.

Fejl	Mulig årsag	Løsning
Ingen eller nedsat sugeseffekt.	Filterelementet er meget tilsmudset.	▶ Hvis den automatiske filterrensning er deaktiveret, skal du aktivere den og lade støvsugerens køre i 30 sekunder.
		▶ Lad støvsugerens køre i 30 sekunder, mens du holder for slangen.
		▶ Skyl filtret V 20/40 universal og filtret VC 20/40 performance af med en vandslange.
		▶ Bank aldrig filtret rent på en væg eller på gulvet, fordi dette kan medføre mikrohuller, hvor der kan trænge støv igennem.
		▶ Afmonter det gamle filterelement → Side 150, og monter et nyt filterelement → Side 151.
	Støvposen er fuld.	▶ Udskift støvposen.
	Sugeslangen eller elværktøjets støvskærm er tilstoppet.	▶ Rengør sugeslangen og støvskærmen.
Forkert filter isat.		▶ Hvis du skal opsuge vand, slam eller fugtig snavs, skal du anvende filtret VC 20/40 universal eller filtret VC 20/40 performance.
		▶ Hvis du opsuger store mængder mineralsk støv (f.eks. ved slibning, rilning eller opsugning af finstøv), skal du anvende filtret VC 20/40 performance.
Filteret er tilstoppet med træspåner.		▶ Anvend altid en støvfilterpose ved opgaver i træ.
Særligt opsugte materiale tilstopper filtret for hurtigt.		▶ Anvend filtret VC 20/40 performance eller en støvfilterpose.
VC 20-UM-Y VC 40-UM-Y Akustisk advarselssignal (reduceret sugeseffekt)	Støvposen er fuld.	▶ Udskift støvposen.
	Filterelementet er meget tilsmudset.	▶ Hvis den automatiske filterrensningsanordning er deaktiveret, skal du aktivere den og lade støvsugerens køre i 30 sekunder.
	Sugeslangen eller elværktøjets støvskærm er tilstoppet.	▶ Rengør sugeslangen og støvskærmen.
	Indstilling af slangediameter i forkert position.	▶ Indstil slangediameteren. ▶ Vælg slangediameteren på 15 mm ved opgaver med et hulbor.



Fejl	Mulig årsag	Løsning
Der blæses støv ud af maskinen.	Filterelementet er ikke korrekt monteret.	► Monter filterelementet på ny.
	Filterelementet er beskadiget.	► Monter et nyt filterelement.
	Filterpakningen er beskadiget.	► Monter et nyt filterelement.
	Støvophobning i tætningsfladerne på beholder og hoved.	► Rengør tætningsfladen med en klud.
Maskinen starter ikke eller frakobles kort efter start.	Niveauovervågningen er blevet udløst.	► Rengør sonder og området omkring sonderne med en børste. ► Tøm smudsbeholderen.
Motoren kører ikke.	Stikkontaktens sikring er sprunget.	► Slå sikringen til. ► Hvis sikringen springer igen, skal årsagen til overstrømmen findes.
	Smudsbeholder fuld.	► Sluk maskinen, og tøm smudsbeholderen.
Maskinen tænder og slukker uventet af sig selv.	Elektrostatisk afledning er ikke udført, maskinen er sluttet til en stikkontakt, som ikke er jordet.	► Anvend en elektrisk ledende slange. ► Slut maskinen til en jordet stikkontakt, anvend en antistatisk slange.
Der sker en statisk afladning via brugeren.	Elektrostatisk afledning er ikke udført, maskinen er sluttet til en stikkontakt, som ikke er jordet.	► Slut maskinen til en jordet stikkontakt, anvend en antistatisk slange.
Motoren kører ikke i automatisk drift.	Den tilsluttede maskine er defekt eller ikke sat korrekt i.	► Kontrollér den tilsluttede maskines funktion, eller sæt netstikket ordentligt i.
Automatisk filterelementrenser fungerer ikke.	Der er ikke tilsluttet nogen sugeslange.	► Tilslut sugeslangen.
	APFC -kontakt (lysdiode) slukket.	► Tryk på APFD-kontakten.

9.2 Hjælp ved batterispecifikke fejl under opugning

Fejl	Mulig årsag	Løsning
Statusindikatorens lysdiode på ladestationen blinker.	Batteriet er for varmt eller for koldt.	► Varm langsomt batteriet op til rumtemperatur.
Maskinen virker ikke - ingen lysdiodevisning.	Forkert batteri anvendt.	► Sæt et passende batteri i.
Batteriet aflades hurtigere end normalt.	Batteriets tilstand er ikke optimal.	► Udskift batteriet.
Batteriet kan ikke registreres (ingen lysdiodevisning).	Batteriet blev skiftet for hurtigt.	► Tag batteriet ud, og sæt det i igen.
Maskinen virker ikke - lysdioden på ladestationen blinker.	Overophedningsbeskyttelsen er udløst.	► Lad værktøjet køle af.
Batteriet går ikke i indgreb med et tydeligt klik.	Låsetapperne på batteriet er beskidte.	► Rengør indgrebstapperne, og lad batteriet gå i indgreb i arbejdsposition.
Skifter ikke til fuldt batteri for støvsuger.	Ingen kontakt.	► Tag batteriet ud, og sæt det i igen.
	Batteriet kan ikke registreres.	► Træk batteriet ud af instrumentet. ► Kontakt Hilti Service .



Fejl	Mulig årsag	Løsning
Maskinen slukkes ved fjernelse af et batteri, selv om der fortsat sidder et andet batteri i maskinen.	Det udtagne batteri var i drift.	► Sluk maskinen, og tænd den igen.

9.3 Hjælp ved fejl under batteriopladning

Fejl	Mulig årsag	Løsning
Batteriet kan ikke registreres (ingen lysdiodevisning).	Batteriet blev skiftet for hurtigt.	► Tag batteriet ud, og sæt det i igen.
Batteriet går ikke i indgreb med et tydeligt klik.	Låsetapperne på batteriet er beskidte.	► Rengør indgrebstapperne, og lad batteriet gå i indgreb i arbejdsposition.
Kraftig varmeudvikling i maskinen eller batteriet.	Elektrisk defekt.	► Sluk omgående maskinen, tag batteriet ud, hold øje med det, lad det køle af, og kontakt Hilti Service .
Statusindikatorens lysdiode på ladestationen blinker.	Batteriet er for varmt eller for koldt.	► Varm langsomt batteriet op til rumtemperatur.

10 Bortskaffelse

ADVARSEL

Fare for personskader på grund af ukorrekt bortskaffelse! Sundhedsfare på grund af udtrængen af gasser eller væsker.

- Beskadede batterier må under ingen omstændigheder sendes!
- Tildæk kontakterne med et ikke-ledende materiale, så kortslutninger undgås.
- Bortskaf batterier på en sådan måde, at børn ikke kan få på dem.
- Bortskaf batteriet hos din **Hilti Store**, eller henvend dig til det ansvarlige renovationsfirma.

Størstedelen af de materialer, som anvendes ved fremstillingen af **Hilti**-produkter, kan genvindes. Materialerne skal dog sorteres, før de kan genvindes. I mange lande kan du aflevere dine udtjente maskiner til **Hilti**, som derefter genvinder dem. Spørg **Hilti**s kundeservice eller din forhandler.

I henhold til Rådets direktiv om bortskaffelse af elektriske og elektroniske produkter og gældende national lovgivning skal brugte elektriske maskiner indsamles separat og bortskaffes på en måde, der skåner miljøet mest muligt.



- Elektriske maskiner må ikke bortskaffes som almindeligt affald!

Boreslam

Ud fra et miljømæssigt synspunkt er det problematisk at udlede boreslam i vandløb eller kloakker uden forudgående behandling.

- Kontakt de lokale myndigheder for at høre nærmere om de forskrifter, der gælder for dit område.

Vi anbefaler følgende forudgående behandling:

- Opsaml boreslammet (f.eks. med en vådstøvsuger).
- Lad boreslammet bundfælde sig, og bortskaf den faste del på genbrugsstationen (flokuleringsmidler kan fremskynde udskilningsprocessen).
- Før du udleder det resterende vand (basisk, pH værdi > 7) i kloaksystemet, skal det neutraliseres ved tilsætning af surt neutraliseringsmiddel eller ved fortynding med store mængder vand.

Borestøv

- Bortskaf det opsamlede borestøv i henhold til gældende nationale lovbestemmelser.

11 Producentgaranti

- Hvis du har spørgsmål vedrørende garantibetingelserne, bedes du henvende dig til din lokale **Hilti**-partner.



Originalbruksanvisning

1 Anvisningar om bruksanvisning

1.1 Om denna bruksanvisning

- Läs noga igenom den här bruksanvisningen innan du använder verktyget. Det är en förutsättning för säkert arbete och problemfri hantering.
- Observera de säkerhets- och varningsanvisningar som du hittar i denna bruksanvisning och på produkten.
- Förvara alltid bruksanvisningen tillsammans med produkten och överlämna aldrig produkten till någon annan utan att bifoga den.

1.2 Teckenförklaring

1.2.1 Varningar

Varningarna är till för att varna för risker i samband med användning av produkten. Följande riskindikeringar används:



FARA

FARA !

- ▶ Anger överhängande risker som kan leda till svåra personskador eller dödsolycka.



VARNING

VARNING !

- ▶ Anger potentiella risker som kan leda till svåra personskador eller dödsfall.



FÖRSIKTIGHET

FÖRSIKTIGHET !

- ▶ Används för att uppmärksamma om en potentiell risksituation som kan leda till skador på person eller utrustning.

1.2.2 Symboler i dokumentationen

Följande symboler används i våra dokumentationer:

	Läs bruksanvisningen före användning
	Anmärkningar och annan praktisk information
	Hantering av återvinningsbara material
	Elverktyg och batterier får inte kastas i hushållssoptorna

1.2.3 Symboler i bilderna

Följande symboler används i våra bilder:

	Dessa siffror hänvisar till motsvarande bild i början av bruksanvisningen
3	Numreringen återger ordningsföljden hos arbetsmomenten på bilden och kan skilja sig från arbetsmomenten i texten
	På bilden Översikt används positionsnummer som hänvisar till siffrorna i teckenförklaringen i avsnittet Produktöversikt
	Det här tecknet är till för att du ska vara extra uppmärksam på något som gäller hur du hanterar produkten.
	Trådlös dataöverföring



1.2.4 Ytterligare symboler

Följande övriga symboler används på produkten:



Använd inte lyftkran för transport

1.3 På maskinen

VC 20-UM-Y

VC 40-UM-Y



WARNING: Verktöget innehåller hälsovådligt damm. Tömning och underhåll samt borttagning av dammbehållaren får endast utföras av sakkunniga personer som bär lämplig personlig skyddsutrustning. Slå inte på den förrän hela filtersystemet har installerats och volymströmkontrollens funktion har kontrollerats.

1.4 Produktinformation

HILTI-produkter är avsedda för professionella användare och får endast användas, underhållas och repareras av auktoriserad, utbildad personal. Personalen måste vara särskilt informerad om de risker som finns. Produkten och dess tillbehör kan utgöra en risk om den används på ett felaktigt sätt av utbildad personal eller inte används enligt föreskrifterna.

Typbeteckning och serienummer anges på typskylten.

- ▶ Använd de serienummer som anges i följande tabell. Du behöver produktuppgifterna när du kontaktar vår återförsäljare eller serviceverkstad.

Produktdetaljer

Våt- och torrdammsugare	VC 20-U-Y VC 20-UM-Y VC 40-U-Y VC 40-UM-Y
Generation	01
Serienr	

1.5 Försäkran om överensstämmelse

Vi försäkras på eget ansvar att den produkt som beskrivs här överensstämmer med gällande direktiv och standarder. En bild på försäkran om överensstämmelse hittar du i slutet av dokumentationen.

Den tekniska dokumentationen finns sparad här:

Hilti Entwicklungsgesellschaft mbH | Zulassung Geräte | Hiltistraße 6 | 86916 Kaufering, Tyskland

2 Säkerhet

2.1 Allmänna säkerhetsanvisningar

Förutom säkerhetsanvisningarna i de olika kapitlen av bruksanvisningen ska även följande bestämmelser alltid följas:

- ▶ **Läs alla säkerhetsanvisningar före användning!** Att underlåta detta kan leda till elstötar, brand och/eller allvarliga personskador.
- ▶ Innan du använder produkten i kombination med ett elverktyg ska du läsa bruksanvisningen för elverktyget och följa alla anvisningar.
- ▶ Produkten får inte ändras eller byggas om på något sätt.
- ▶ Använd rätt produkt. Använd inte produkten för arbeten som den inte är avsedd för. Följ anvisningarna och se till att produkten är i gott skick.
- ▶ Innan arbetet påbörjas ska du se till att du är väl förtrogen med hur dammsugaren ska hanteras, de faror som är förenade med materialet samt hur det uppsugna materialet avfallshanteras på ett säkert sätt.
- ▶ Ta hänsyn till omgivningen. Använd inte produkten där det finns risk för brand eller explosioner.



- ▶ Produkten får inte användas av personer med nedsatt fysisk, sensorisk eller mental förmåga eller bristande erfarenhet eller kunskap och inte heller av barn.
- ▶ Håll barn under uppsikt för att garantera att de inte leker med produkten.
- ▶ Förvara laddaren på en säker plats när den inte används. Produkter som inte används bör förvaras på en torr, högt belägen eller låst plats utom räckhåll för barn.

2.2 Personssäkerhet

- ▶ Var uppmärksam, fokusera på det du gör och använd produkten med förnuft. Använd inte dammsugaren om du är trött eller påverkad av droger, alkohol eller mediciner. Ett ögonblicks bristande uppmärksamhet kan leda till allvarliga skador.
- ▶ Användaren och personer som befinner sig i närheten när produkten används och underhålls måste bära lämpliga skyddsglasögon, skyddshjälm, hörselskydd, skyddshandskar, säkerhetsskor och ett lätt andningsskydd.
- ▶ Använd hjulbromsarna så att dammsugaren står säkert. Om hjulbromsarna inte ligger an kan dammsugaren okontrollerat komma i rörelse.
- ▶ När du använder elverktyg med anordningar för uppsugning och uppsamling av damm, bör du kontrollera att dessa anordningar är rätt monterade och används korrekt.

2.3 Denna produkt ska hanteras och används med försiktighet

- ▶ Lämna aldrig produkten utan uppsikt.
- ▶ Aktivera filterrensningen vid uppsugning av farligt damm, i synnerhet när elverktyg som genererar damm används.
- ▶ Skydda produkten mot frost.
- ▶ Rengör begränsningsanordningen för vattennivå regelbundet med en borste enligt anvisningarna och kontrollera att den inte är skadad.
- ▶ Var försiktig så att du inte klämmer dig och så att kabeln inte skadas när du sätter dit dammsugarens sughuvud.
- ▶ Kontrollera att det inte finns några skador på produkten eller tillbehören. Före fortsatt användning måste skyddsanordningar eller lätt skadade delar noggrant kontrolleras så att de fungerar problemfritt och ändamålsenligt. Kontrollera att de rörliga delarna fungerar som de ska och inte tar i någonstans, samt att andra delar är skadade. Alla delar måste vara monterade på rätt sätt och uppfylla alla krav för att produkten ska fungera felfritt.
- ▶ Låt endast kvalificerad fackpersonal reparera instrumentet och använd då endast originalreservdelar.
- ▶ Se till att hålla elkabeln, förlängningskabeln och dammsugarslangens bakom verktyget under arbetet.
- ▶ Dra alltid ut kontakten ur uttaget när produkten inte används (vid arbetspauser), före skötsel och underhåll eller innan tillbehörskomponenter eller filter byts. Ta också ut isatta batterier. Detta förhindrar att verktyget startas oavsiktligt.
- ▶ Dra aldrig dammsugaren i kabeln när du flyttar den. Kör inte över nätkabeln med dammsugaren.
- ▶ Använd aldrig lyftkran för att transportera produkten.

VC 20-UM-Y

VC 40-UM-Y

- ▶ Tillslut slangfästet med locket vid transport och när enheten inte används.

2.4 Elsäkerhet

- ▶ Produktens stickpropp måste passa i vägguttaget. Elkontakten får absolut inte ändras. Använd inte adapterkontakter tillsammans med skyddsjordade produkter. Originalstickproppar och lämpliga vägguttag minskar risken för elstötar.
- ▶ Stick in stickproppen i ett passande jordat uttag som är säkert installerat och anpassat till de lokala förhållandena. Om du inte är säker på att uttaget är jordat ska du låta en utbildad yrkeselektriker kontrollera det.
- ▶ Undvik kroppskontakt med jordade ytor som rör, värmeelement, spisar och kylskåp. Det finns en större risk för elstötar om din kropp är jordad.
- ▶ Skydda produkten mot regn och väta.
- ▶ Kontrollera att kabeln inte ligger i en vattenpöl eller liknande.
- ▶ Kontrollera regelbundet produktens anslutningskabel och låt en Hilti-serviceverkstad byta ut den om den är skadad. Kontrollera förlängningskablarna regelbundet och byt ut dem om de är skadade.



- ▶ Om nätkabel eller förlängningskabel skulle skadas under arbetet så ta inte i dem. Dra ut stickkontakten ur uttaget.
- ▶ Nätanslutningsledningen får endast bytas ut mot den typ som har specificerats i bruksanvisningen.
- ▶ Använd inte kabeln på ett felaktigt sätt och inte för att bära eller hänga upp produkten eller för att dra ut elkontakten ur vägguttaget. Håll nätkabeln på avstånd från värmekällor, olja, skarpa kanter och rörliga delar.
- ▶ När du arbetar med en eldriven produkt utomhus ska du endast använda förlängningskablar som också är avsedda för utomhusbruk. Användning av en förlängningsladd avsedd för utomhusbruk minskar risken för elstötar.
- ▶ Vid strömavbrott ska produkten slås av och elkontakten dras ur.
- ▶ Produktens eluttag ska endast användas för de ändamål som anges i bruksanvisningen.
- ▶ Använd inte enheten om den är smutsig eller blöt. Om enheten är täckt med damm av material med ledande förmåga eller om den är fuktig kan du riskera att få en elektrisk stöt. Låt därför **Hilti-service** kontrollera nedsmutsade enheter med jämna mellanrum, framför allt om du ofta arbetar med ledande material.
- ▶ Om det är absolut nödvändigt att använda verktyget i fuktig miljö ska du använda en jordfelsbrytare.

2.5 Arbetsplats

- ▶ Se till att det finns tillräckligt med ljus på arbetsplatsen.
- ▶ Se till att det finns bra ventilation på arbetsplatsen. Dåligt ventilerade arbetsplatser kan orsaka hälsoskador på grund av för mycket damm.
- ▶ Håll god ordning på arbetsplatsen. Håll arbetsområdet fritt från föremål som kan utgöra en skaderisk.
- ▶ Använd inte produkten i omgivningarna med explosionsrisk där det finns brännbara vätskor, gaser eller damm. Elektriska produkter genererar gnistor som kan antända damm eller ångor.
- ▶ Var särskilt uppmärksam när du arbetar i trappor.

2.6 Uppsugning material

- ▶ Hälsovådligt, brännbart eller explosivt damm får inte sugas upp (magnesium-aluminiumdamm osv.). Material som är varmare än 60 °C får inte sugas upp (t.ex. glödande cigaretter, het aska).
- ▶ Brännbara, explosiva och aggressiva vätskor får inte sugas upp (kyl- och smörjmedel, bensen, lösningsmedel, syror (pH < 5), baser (pH > 12,5) osv.).
- ▶ Sug inte upp några föremål som kan leda till att du skadar dig på dammsugarpåsen (t.ex. spetsigt eller vasst suggods).
- ▶ Slå omedelbart av produkten om skum eller vätska tränger ut.
- ▶ Vid uppsugning av varmt suggods upp till max. 60 °C ska skyddshandskar användas.
- ▶ Vid arbete med mineraliskt borrslem ska du bära skyddskläder och undvika hudkontakt (pH > 9, frätande).
- ▶ Undvik kontakt med basiska eller sura vätskor. Vid oavsiktlig kontakt, skölj med vatten. Om du får vätska i ögonen bör du skölja ögonen med rikligt med vatten och dessutom kontakta läkare.

VC 20-UM-Y

VC 40-UM-Y

- ▶ Enheten i dammklass M är lämplig för uppsugning av torrt, icke brännbart damm, vätskor, träspån och farligt damm med exponeringsgränsvärden $\geq 0,1 \text{ mg/m}^3$. **Beroende på hur farligt det damm som ska sugas upp är måste enheten förses med lämpliga filter.**

2.7 Omsorgsfull hantering och användning av batteridrivna instrument

- ▶ Observera de särskilda föreskrifterna för transport, förvaring användning av litiumjonbatterier.
- ▶ Kontrollera att elverkytet är avstängt innan du sätter i batteriet.
- ▶ Utsätt inte batterierna för höga temperaturer, direkt solljus eller eld.
- ▶ Batterier får inte tas isär, klämmas, upphettas till mer än 80 °C (176 °F) eller brännas upp.
- ▶ Skadade batterier får varken laddas eller användas längre.
- ▶ Om batteriet är så hett att du inte kan ta i det kan det vara defekt. Ställ batteriet på en plats där inget riskerar att fatta eld och på tryggande avstånd från brännbart material, där du kan hålla det under uppsikt medan det svalnar. Kontakta **Hilti-service** när batteriet har svalnat.



3 Beskrivning

3.1 Produktöversikt

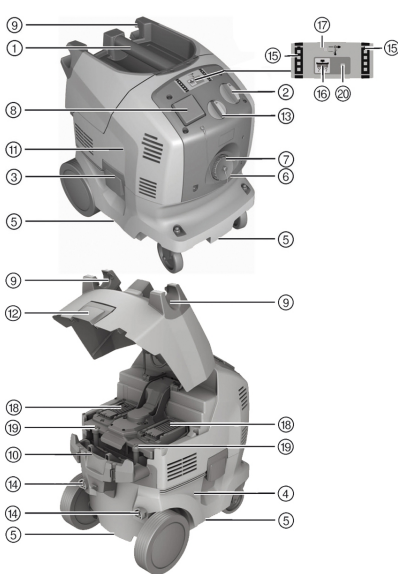

- ① Handtag
- ② Omkopplare
- ③ Låsklämma
- ④ Smutsbehållare
- ⑤ Handtag
- ⑥ Slangens fäste
- ⑦ Lock för slangfäste (VC 20-UM-Y ELLER VC 40-UM-Y)
- ⑧ Eluttag
- ⑨ Slanghållare
- ⑩ Kabellindning
- ⑪ Sughuvud
- ⑫ Låsklämma för batterilock
- ⑬ Inställning av slangdiameter (VC 20-UM-Y ELLER VC 40-UM-Y)
- ⑭ Monteringshål för skjutbygel
- ⑮ Laddningsindikering
- ⑯ Knapp filterrensning från/till
- ⑰ Statusindikering laddningsstation
- ⑱ Batterifack
- ⑲ Låsskruvar filterlock
- ⑳ Statusindikering automatisk filterrensning

3.2 Avsedd användning

Produkterna som beskrivs här är universaldammsugare för industriellt bruk. De kan användas för såväl torr- som våtdammsugning.

Produkten kan drivas via elnätet men också nätoberoende med **Hilti** 36 V litiumjonbatterier. I nätdrift kan verktyget samtidigt användas som universell laddningsstation för alla **Hilti** litiumjonbatterier (14 V/22 V/36 V). Vid användning av adapterplatta och skjutbygel (tillbehör) kan dammsugaren användas som transportvagn för upp till tre **Hilti**-boxar.

- ▶ Använd endast **Hiltis** litiumjonbatterier av typ B 36 med produkten.
- ▶ Innan arbetet påbörjas ska du se till att du är väl förtrogen med produktens hantering, de faror som är förenade med materialet samt hur materialet avfallshandteras på ett säkert sätt.
- ▶ Använd inte produkten för stationär kontinuerlig drift i automatiska eller halvautomatiska anläggningar.
- ▶ För att förhindra elektrostatiska effekter bör du använda en antistatisk dammsugarslang.

Denna produkt är lämplig för yrkesmässig användning inom följande områden:

- Uppsugning av stora mängder damm med **Hilti** diamantslipar, kapmaskiner, borrhämmare och torrborrhäppor.
- Uppsugning av mineraliskt borrhäppor resp. **Hilti** diamantborrhäppor resp. **Hilti** diamantsågar och flytande suggods upp till en temperatur < 60 °C (140 °F).
- Uppsugning av olja och flytande medier upp till en temperatur < 60 °C (140 °F).
- Våt- och torregöring av vägg- och golvytor

VC 20-UM-Y
VC 40-UM-Y

- Uppsugning av torrt, icke brännbart damm, vätskor, träspån och farligt damm med exponeringsgränsvärden $\geq 0,1 \text{ mg/m}^3$ (dammklass M).



Vid uppsugning av damm med exponeringsgränsvärden måste det finnas tillräcklig ventilation i rummet om enhetens frånluft återförs till rummet.

Endast hälsovådliga material enligt IEC 60335-2-69 (klass M) får sugas upp med den avsedda dammsugaren. Inga andra hälsovådliga material får sugas upp.

Uppsugning av olja och flytande medier med en temperatur $\geq 60 \text{ °C}$ (140 °F) är inte tillåten.



**VARNING**

Hälsorisk Modellerna VC 20-U-Y och VC 40-U-Y är inte avsedda för att suga upp hälsovådligt damm.

- ▶ Använd aldrig modellerna VC 20-U-Y eller VC 40-U-Y för att suga upp hälsovådligt damm.

3.3 Möjlig felanvändning

- Industridammsugaren får inte användas liggande.
- Industridammsugaren får inte användas för uppsugning av explosiva ämnen, glödande, brinnande eller brännbara material eller aggressivt damm (t.ex. magnesium-aluminiumdamm) (undantag: träspån).
- Industridammsugaren får inte användas för uppsugning av brännbara vätskor (t.ex. bensin, lösningsmedel, syror, kyl- och smörjmedel osv.).
- Hälsovådliga material (som asbest) får inte bearbetas.
- Människor och djur får inte dammsugas med produkten.
- Användning under vatten är inte tillåten.
- Dammsugaren får inte användas som stege.

3.4 Leveransinnehåll

Våt- och torrdammsugare inklusive filterelement, komplett dammsugarslang med slanganslutning (elektriskt ledande), slangmuff och konadapter, dammsugarpåse av plast PE VC 20/40, bruksanvisning.

Dessutom finns fler godkända systemprodukter för din produkt både i närmaste **Hilti Store** och på nätet: www.hilti.group

3.5 Inställning av slangdiameterVC 20-UM-Y
VC 40-UM-Y

För att den akustiska varningssignalen ska lösa ut korrekt ska diametern för den dammsugarslang som används ställas in på slangdiameterinställningen.

3.6 Akustisk varningssignalVC 20-UM-Y
VC 40-UM-Y

Om luft hastigheten i slangens blir lägre än 20 m/s ljuder en akustisk varningssignal.

3.7 Automatisk filterrensning

Enheten är försedd med automatisk filterrensning som syftar till att i största möjliga mån hålla filterelementet fritt från damm.

Du kan koppla från filterrensningen genom att trycka på knappen "Automatisk filterrensning TILL/FRÅN", och koppla in den igen genom att trycka en gång till.

Status	Betydelse
Lysdioden lyser.	Filterrensningen är aktiverad.
Lysdioden lyser inte.	Filterrensningen är avaktiverad.

Filterrensningen aktiveras automatiskt varje gång dammsugaren startas.

Filterelementet rengörs automatiskt med hjälp av en luftstöt (pulserande ljud).



Vid systemapplikationer (särskilt vid slipning, kapning och skärning) eller vid uppsugning av större mängder damm måste filterrensningen vara aktiverad för att en kontinuerligt hög sugeffekt ska vara möjlig.

Filterrensningen fungerar endast när en dammsugarslang är ansluten.



3.8 Tillbehör

Tillbehör och hur de används

Tillbehör	Användningstyp
Dammsugarpåse, plast PE VC 20 (203854)	Mineraliska tillämpningar, vått och torrt
Dammsugarpåse, plast PE VC 40 (203852)	Mineraliska tillämpningar, vått och torrt
Dammsugarpåse VC 20 (2121560)	Trä- och mineralapplikationer
Dammsugarpåse VC 40 (2121562)	Trä- och mineralapplikationer
Filter VC 20/40 torrt (2121386)	Torrt
Filter VC 20/40 universellt (2121387)	Universellt, vått och torrt
Filter VC 20/40 prestanda (436058)	Intensiva tillämpningar, vått och torrt
Dammsugarslang 27 X 3,5 m AS	Vått och torrt
Dammsugarslang 36 mm	Övervägande vått, inga dammtillämpningar
Dammsugarslang 36 X 5 m AS	Vått och torrt

VC 20-UM-Y

VC 40-UM-Y

- Använd alltid en dammsugarpåse av plast eller en dammsugarpåse av fleece.

3.9 Laddningsindikering för litiumjonbatterierna under laddning

Status	Betydelse
4 lysdioder lyser.	Laddningsstatus: 100 %
3 lysdioder lyser med fast sken, 1 lysdiod blinkar.	Laddningsstatus: 75 % till 100 %
2 lysdioder lyser med fast sken, 1 lysdiod blinkar.	Laddningsstatus: 50 % till 75 %
1 lysdiod lyser med fast sken, 1 lysdiod blinkar.	Laddningsstatus: 25 % till 50 %
1 lysdiod blinkar.	Laddningsstatus: < 25 %

4 Teknisk information

4.1 Märkspänning

i Om produkten drivs via en generator eller transformator måste denna ha en uteffekt som är minst dubbelt så hög som den märkeffekt som finns angiven på typskylten. Transformatorns eller generatorns driftspänning måste alltid ligga inom +5 % och -15 % av produktens märkspänning.

Märkspänning	220–240 V	220–240 V (CH)	220–240 V (GB)	240 V (NZ)	36 V
Märkeffekt	1200 W	1200 W	1200 W	1200 W	750 W
Nätbelastning via inbyggt eluttag för elverktyg (om sådant finns)	2000 W	700 W	1400 W	800 W	
Nätanslutning (typ)	H07 RN-F 3G 1,5 mm ²	H07 RN-F 3G 1,5 mm ²	H07 RN-F 3G 1,5 mm ²	H07 RN-F 3G 1,5 mm ²	

4.2 Maximal volymström och maximalt vakuüm

		VC 20-U-Y	VC 40-U-Y	VC 20-UM-Y	VC 40-UM-Y
Maximalt volymflöde (luft)	Batteridrift	57 l/s	57 l/s	•/•	•/•
	Nät drift (230 V)	74 l/s	74 l/s	•/•	•/•
Maximalt volymflöde (luft)	Nät drift (230 V)	•/•	•/•	151 m ³ /h	151 m ³ /h
	Batteridrift	•/•	•/•	106 m ³ /h	106 m ³ /h



		VC 20-U-Y	VC 40-U-Y	VC 20-UM-Y	VC 40-UM-Y
Maximalt vakuum	Nät drift (230 V)	23 kPa	23 kPa	•/•	•/•
	Batteridrift	16,6 kPa	16,6 kPa	•/•	•/•
Maximalt vakuum	Nät drift (230 V)	•/•	•/•	24,4 kPa	24,4 kPa
	Batteridrift	•/•	•/•	15,6 kPa	15,6 kPa

4.3 Våt- och torrdammsugare

	VC 20	VC 40
Frekvens	50 Hz ... 60 Hz	50 Hz ... 60 Hz
Vikt enligt EPTA-metod 01/2003	15,3 kg	16,9 kg
Dammsugar slangens vikt	1,3 kg	1,3 kg
Mått	530 mm x 380 mm x 550 mm	530 mm x 380 mm x 670 mm
Nätanslutningskabel	5 m	5 m
Behållarens volym	21 l	36 l
Effektiv dammkapacitet	23 kg	40 kg
Effektiv vattenkapacitet	13,5 l	25 l
Slangdiameter (på dammsugaren)	36 mm	36 mm
Drifttemperatur	-10 °C ... 40 °C vid torrdammsugning	-10 °C ... 40 °C vid torrdammsugning
Automatisk filterrensning	15 s	15 s
Skyddstyp	I	I
Skyddsklass	IP X4	IP X4

4.4 Buller- och vibrationsinformation, uppmätt enligt EN 60335-2-69

Följande uppgifter gäller för alla industridammsugare VC 20 och VC 40.

Ljudtrycksnivå (L_{pA})	71 dB(A)
Osäkerhet ljudtrycksnivå (K_{pA})	2,5 dB(A)
Vibrationsemissionsvärde	< 2,5 m/s ²
Osäkerhet (K)	Beaktas i vibrationsemissionsvärdet

4.5 Laddningsstation

Utgångseffekt	365 W
Utgångsspänning	7,2 V ... 36 V
Styrning	Elektronisk laddningskontroll och styrning via mikrokontroller
Kylning	Aktiv kylning

5 Före start

FÖRSIKTIGHET

Risk för personskada på grund av okontrollerade rörelser! Om hjulbromsarna inte ligger an kan dammsugaren okontrollerat komma i rörelse.

- Använd hjulbromsarna så att dammsugaren står säkert.

5.1 Första start

1. Öppna de båda låsklämmorna.
2. Lyft av sughuvudet från smutsbehållaren.
3. Ta ut tillbehören från smutsbehållaren och förpackningen.



- Sätt i passande dammsugarpåse enligt bruksanvisningen.



För uppsugning av damm med exponeringsgränsvärden på $\geq 0,1 \text{ mg/m}^3$ ska M-klass-utförandet användas: dammsugarpåse av plast för mineraliskt damm eller dammsugarpåse för träspån.
Uppsugning av ofarligt damm: dammsugarpåse av plast.

- Sätt dit sughuvudet på smutsbehållaren och stäng de båda låsklämmorna.
- Kontrollera noggrant att sughuvudet är riktigt monterat och låst.
- Anslut dammsugarslangen till produkten.

5.2 Lägga i dammsugarpåse för uppsugning av träspån

- Öppna de båda låsklämmorna.
- Lyft av sughuvudet från smutsbehållaren.
- Sätt fast dammsugarpåsens fläns i motsvarande fäste i behållaren.
- Sätt dit sughuvudet på smutsbehållaren.
- Stäng de båda låsklämmorna.
- Kontrollera noggrant att sughuvudet är riktigt monterat och låst.
- Anslut dammsugarslangen till produkten.

5.3 Lägga i dammsugarpåse av plast

- Öppna de båda låsklämmorna.
- Lyft av sughuvudet från smutsbehållaren.
- Fäst en ny dammsugarpåse av plast i smutsbehållaren (anvisning finns på påsen).
- Sätt dit sughuvudet på smutsbehållaren och stäng de båda låsklämmorna.

5.4 Ladda batteriet

- Ladda batteriet enligt informationen i batteriladdarens bruksanvisning.

5.5 Sätta i batteriet

- Öppna batterilocket.



FÖRSIKTIGHET

Elfara. Nedsmutsade kontakter kan leda till kortslutning.

- Kontrollera att såväl batteripolerna som kontakterna på dammsugaren är rena och fria från skräp innan du sätter i batteriet.



FÖRSIKTIGHET

Risk för personskada. Om batteriet inte sitter korrekt kan det falla ur dammsugaren.

- Kontrollera att batteriet sitter korrekt i dammsugaren så att det inte faller ut och riskerar att skada någon.
- Skjut in batteriet i produkten bakifrån tills du hör att det hakar fast med ett dubbelklick.
 - Kontrollera att batteriet sitter stadigt.

6 Användning



FARA

Erelaterade risk. Om dammsugaren inte är ansluten korrekt finns det risk för dödsfall eller allvarliga personskador.

- Dammsugaren får endast anslutas till en korrekt jordad strömkälla.



VARNING

Risk för personskada. Om filtreringssystemet skadas kan hälsovådligt damm komma ut.

- I nödfall (t.ex. trasigt filter) ska du slå av dammsugaren, dra ut elkontakten ur uttaget eller ta ut batterierna ur batterifacket och låta fackpersonal kontrollera dammsugaren innan du fortsätter att använda den.



**FÖRSIKTIGHET**

Risk för personskada på grund av okontrollerade rörelser! Om hjulbromsarna inte ligger an kan dammsugaren okontrollerat komma i rörelse.

- ▶ Använd hjulbromsarna så att dammsugaren står säkert.

6.1 Användning av M-klass-dammsugare

VC 20-UM-Y

VC 40-UM-Y

**FARA**

Risk för personskada. Hos dammsugare i klass L, klass M och klass H innehåller dammsugaren hälsovådligt damm.

- ▶ Tömnings- och underhållsarbeten, inklusive bortforsling av dammuppsamlingsbehållaren, får endast utföras av fackpersonal. Bär erforderlig skyddsutrustning.
- ▶ Innan du avlägsnar dammsugaren från ett område med farligt material ska du suga rent den utvändigt, torka av den eller förpacka den tätt. Eftersom alla maskindelar måste betraktas som förorenade när de kommer från det farliga området ska du vidta lämpliga åtgärder för att undvika dammspridning.
- ▶ Använd aldrig dammsugaren utan komplett filtreringssystem.

6.2 Ställa in slangdiameter

VC 20-UM-Y

VC 40-UM-Y

1. Anpassa dammsugarslangens diameter för uppsugning av torrt, icke brännbart damm med exponeringsgränsvärden och träspånor med hjälp av läget på omkopplaren för slangdiameterinställningen → Sidan 160.
2. Ställ om till den minsta slangdiameteren när du använder dammsugaren med ett **Hilti** rörborrsystem.

6.3 Nätdrift utan användning av enhetens eluttag

1. Kontrollera innan du sätter in elkontakten att enhetens omkopplare står på "OFF".
2. Sätt in dammsugarens elkontakt i vägguttaget.
3. Vrid verktygets strömbrytare till läge "ON".

6.4 Nätdrift med användning av enhetens eluttag

Enhetens eluttag är endast avsett för direkt anslutning av elverktyg till dammsugaren.

Läs noggrant bruksanvisningen med säkerhetsföreskrifterna för de elverktyg som ansluts till eluttaget.

1. Dra ut dammsugarens elkontakt ur uttaget.
2. Kontrollera att maximal effektförbrukning för elverktyget som ska anslutas ligger under tillåten maximal effekt för enhetens eluttag, se kapitel "Teknisk information" och uppgifterna på eluttaget.
3. Kontrollera att elverktyget är avslaget innan du sätter in dess elkontakt.
4. Sätt in elverktygets elkontakt i enhetens eluttag.
5. Sätt in dammsugarens elkontakt i vägguttaget.
6. Vrid enhetens omkopplare till läget "Auto".
7. Koppla in elverktyget.



När elverktyget slås av fortsätter dammsugaren att gå en kort stund så att det damm som finns i dammsugarslangens sugts upp helt.

6.5 Batteridrift utan användning av enhetens eluttag

Dammsugaren fungerar med ett eller två isatta batterier. Om endast ett batteri används, halveras drifttiden.



1. Sätt i minst ett Hilti 36 V litiumjonbatteri i motsvarande batterifack.
2. Vrid verktygets strömbrytare till läge "ON".
 - ▶ Under drift visas aktuell laddningsstatus via enhetens laddningsindikering.

6.6 Uppsugning av torrt damm

Innan du påbörjar uppsugningen av torrt damm, särskilt mineraliskt damm, ska du alltid se till att rätt dammsugarpåse har lagts i behållaren. Påsarna gör det lätt att ta bort det uppsugna materialet och håller behållaren ren.

FÖRSIKTIGHET

Risk för personskada till följd av hälsovådligt damm! Om ett filterelement inte används kan farligt suggods komma ut.

- ▶ Använd endast dammsugaren med filtret i.
- ▶ Se till att filterelementet är torrt och att rätt dammsugarpåse har lagts i.

6.7 Byta dammsugarpåse

FARA

Risk för personskada. Spetsiga föremål kan tränga igenom dammsugarpåsen.

- ▶ Kontrollera att inga föremål har trängt igenom dammsugarpåsen.
1. Dra ut dammsugarens elkontakt ur uttaget och ta ut alla isatta batterier.
 2. Öppna de båda låsklämmorna.
 3. Lyft av sughuvudet från smutsbehållaren.
 4. Förslut dammsugarpåsen försiktigt med luckan.
 5. Lossa dammsugarpåsens fläns från smutsbehållaren och kassera påsen enligt gällande föreskrifter för avfallshantering.
 6. Rengör smutsbehållaren med en trasa.
 7. Sätt i en ny dammsugarpåse i smutsbehållaren.
 8. Sätt dit sughuvudet på smutsbehållaren och stäng de båda låsklämmorna.

6.8 Byta ut dammsugarpåsen av plast

1. Dra ut dammsugarens elkontakt ur uttaget och ta ut alla isatta batterier.
2. Öppna de båda låsklämmorna.
3. Lyft av sughuvudet från smutsbehållaren.
4. Förslut dammsugarpåsen av plast med ett buntband nedanför de instansade hälen.
5. Ta ut dammsugarpåsen av plast och kassera den enligt gällande föreskrifter för avfallshantering.
6. Rengör smutsbehållaren med en trasa.
7. Fäst en ny dammsugarpåse av plast i smutsbehållaren (anvisning finns på påsen).
8. Sätt dit sughuvudet på smutsbehållaren och stäng de båda låsklämmorna.

6.9 Uppsugning av vätskor

FÖRSIKTIGHET

Risk för personskada till följd av hälsovådligt damm! Om ett filterelement inte används kan farligt suggods komma ut.

- ▶ Använd endast dammsugaren med filtret i.

1. Kontrollera fyllnadsnivåavkännaren. → Sidan 169
2. Använd om det är möjligt ett separat filterelement för vått användningsområde.



Vi rekommenderar **Hilti**-filtret VC 20/40 universal (2121387).

3. Öppna de båda låsklämmorna när du har sugit upp vätskor.
4. Lyft av sughuvudet från smutsbehållaren och ställ det på ett plant underlag så att filterelementet kan torka.



5. Töm smutsbehållaren och rengör den med en vattenslang. Rengör elektroderna med en borste och filterelementet genom att stryka av det för hand när det har torkat.
6. Låt smutsbehållaren torka.

6.10 Efter dammsugning

1. Koppla från elverktyget.
2. Vrid verktygets omkopplare till läge "OFF".
3. Dra ut dammsugarens elkontakt ur uttaget och ta ut alla isatta batterier.
4. Rulla upp anslutningskablarna och häng upp dem på kabelkroken.
5. Töm behållaren och rengör dammsugaren genom att torka av den med en fuktig trasa.
6. Rulla ihop slangen.
7. Ställ dammsugaren i ett torrt utrymme där ingen obehörig person kan komma åt den.

6.11 Ta ut batteri

1. Ta bort alla delar som eventuellt är fastsatta på sughuvudet (t.ex. Hilti-verktygsbox) från adapterplattan.
2. Öppna batterilocket.
3. Tryck samtidigt på de båda låsknapparna och dra ut batteriet ur produkten.

6.12 Töm smutsbehållaren

- ▶ Innan du tömmer det uppsugna materialet tar du bort alla delar som är fastsatta på sughuvudet (t.ex. Hilti-verktygsbox) från adapterplattan.

6.12.1 Tömma smutsbehållaren när den innehåller torrt damm

1. Dra ut dammsugarens elkontakt ur uttaget och ta ut alla isatta batterier.
2. Lyft av sughuvudet från smutsbehållaren och ställ det på ett plant underlag.
3. Utför denna hantering om följande utrustning finns:

VC 20-UM-Y
VC 40-UM-Y

- ▶ Ta bort dammsugarpåsen från smutsbehållaren.
4. Utför denna hantering om följande utrustning finns:

VC 20-U-Y
VC 40-U-Y

- ▶ Ta ut dammsugarpåsen ur smutsbehållaren eller ta tag i handtagen och luta smutsbehållaren för att tömma den.
5. Sätt dit sughuvudet på smutsbehållaren och stäng de båda låsklämmorna.

6.12.2 Tömma smutsbehållaren utan dammsugarpåse (gäller vätskor)

1. Dra ut dammsugarens elkontakt ur uttaget och ta ut alla isatta batterier.
2. Lyft av sughuvudet från smutsbehållaren och ställ det på ett plant underlag.
3. Ta tag i handtagen och luta smutsbehållaren för att tömma den.
4. Rengör smutsbehållarens kant med en trasa.
5. Sätt dit sughuvudet på smutsbehållaren och stäng de båda låsklämmorna.

6.13 Användning som laddningsstation

Översikt över laddningsstationens statusindikeringar:

Status	Betydelse
Fast sken	Enheten är ansluten till elnätet och klar för drift.
Blinkande ljus	Batteriet är för kallt eller för varmt och laddas därför inte. När batteriet har uppnått rätt temperatur påbörjas laddningen i laddningsstationen automatiskt.



Status	Betydelse
Ljuset är släckt	<ul style="list-style-type: none"> • Störning i laddningsstationen. • Dra ut dammsugarens elkontakt ur uttaget och sätt sedan in den igen. Om ljuset fortfarande inte tänds ska enheten lämnas in till Hilti-reparationsservice.

6.13.1 Laddningsindikering

När laddning pågår lyser den gröna lysdioden på laddningsstationens statusindikering med fast sken och en lysdiod på batteriernas laddningsindikering blinkar.

6.13.2 Indikering av över- eller undertemperatur

Om batteriet är för varmt eller för kallt blinkar den gröna lysdioden på laddningsstationen. Lysdioderna på litiumjonbatteriet indikerar samtidigt aktuell laddningsstatus för batteriet.

6.13.3 Indikering av defekt batteri

- ▶ Dra ut batteriet ur laddningsstationen om den gröna lysdioden på laddningsstationens statusindikering lyser konstant och alla lysdioder på batteriets laddningsindikering är släckta.

Om lysdioderna inte ens tänds när du aktiverar laddningsindikeringen på batteriet är batteriet defekt.

- ▶ Låt **Hilti**-service kontrollera batteriet.

6.14 Använda dammsugaren som transportkärra

1. Montera skjutbygeln enligt medföljande monteringsanvisning.
2. Sätt fast adapterplattan enligt medföljande monteringsanvisning.
3. Fäll upp hållarbygeln för verktygsboxar till lodrät position.
4. Skjut en **Hilti**-verktygsbox över hållarbygeln med handtaget. Kontrollera att texten på **Hilti**-boxen går att läsa (att den inte är uppochnedvänd).
 - ▶ **Hilti**-verktygsboxarna är säkrade mot förskjutning genom räfflor och hålls på plats av hållarbygeln.



Den maximala lastvikten är 25 kg.

5. Placera inte fler boxar på varandra än att hållarbygeln alltid når över handtagsöppningen i den översta boxen.

6.15 Fixera DPC 20 (användning med slipmaskin DG 150)

1. Montera skjutbygeln enligt medföljande monteringsanvisning.
2. Sätt fast adapterplattan enligt medföljande monteringsanvisning.
3. Kontrollera att hållarbygeln för verktygsboxar sitter ordentligt i den vågräta positionen.
4. Placera DPC 20 i fördjupningarna. Kontrollera att uttaget är riktat framåt.
5. Sätt fast DPC 20 med gummistropparna.

7 Skötsel och underhåll



VARNING

Risk för elstötar! Vid skötsel och underhåll finns risk för svåra person- och brännskador om elkontakten inte dras ur.

- ▶ Dra alltid ur elkontakten före skötsel- och underhållsarbete.



VARNING

Risk för personskada vid anslutet batteri !

- ▶ Ta alltid bort batteriet innan skötsel och underhåll utförs!

Verktygets skötsel

- Ta försiktigt bort smuts som fastnat på verktyget.
- Rengör ventilationsspringorna försiktigt med en torr borste.



- Rengör höljet med en lätt fuktad trasa. Använd inte rengöringsmedel med silikon, eftersom det kan skada plastdelarna.

Skötsel av litiumjonbatterierna

- Håll batteriet rent och fritt från olja och fett.
- Rengör höljet med en lätt fuktad trasa. Använd inte rengöringsmedel med silikon, eftersom det kan skada plastdelarna.
- Se till att ingen fukt tränger in.

VC 20-UM-Y

VC 40-UM-Y

Underhåll

Vid underhåll och rengöring måste produkten behandlas så att inga faror för underhållspersonal och övrig personal uppstår.

- ▶ Använd fläktventilation.
- ▶ Använd skyddskläder.
- ▶ Rengör underhållsområdet så att inget farligt material sprids ut i omgivningen.
- ▶ Innan du avlägsnar dammsugaren från ett område med farligt material ska du suga rent den utvändigt, torka av den eller förpacka den tätt. Undvik att sprida ut skadligt damm som har fastnat på dammsugaren.
- ▶ Vid underhålls- och reparationsarbeten ska alla förorenade delar som inte har kunnat rengöras tillräckligt förpackas i täta påsar och sedan avfallshandteras enligt gällande lagar och föreskrifter.
- ▶ Minst en gång om året ska du låta **Hilti-service** eller en utbildad person utföra en dammteknisk kontroll beträffande t.ex. skador på filtret, dammsugarens lufttätthet och kontrollenheterens funktion.

Underhåll

- Kontrollera regelbundet att inga synliga delar har skadats och att alla reglage fungerar som de ska.
- Använd inte det batteridrivna instrumentet om det uppvisar skador eller funktionsstörningar. Skicka det direkt till **Hilti Service** för reparation.
- När skötsel- och underhållsarbete har utförts ska alla skyddsanordningar alltid monteras och kontrolleras.



Använd endast originalreservdelar och förbrukningsmaterial för säker drift. Reservdelar, förbrukningsmaterial och tillbehör för din produkt hittar du hos ditt **Hilti-center** eller på adressen: www.hilti.com

7.1 Automatisk filterrensning



Knacka inte filterelementet mot hårda föremål och använd inte hårda eller spetsiga föremål när du rengör det. Om du gör det minskar filterelementets livslängd.

Filterelementet får inte rengöras med tryckluft eftersom detta riskerar att skada filtret.

Filterelementet är en slitagedel.

- ▶ Filterelementet ska bytas ut senast var sjätte månad.
- ▶ Vid intensiv användning ska filterelementet bytas ut oftare.

7.2 Avmontera filterelementet

1. Dra ut dammsugarens elkontakt ur uttaget och ta ut alla isatta batterier.
2. Öppna låsklämmorna till filterkåpan.
3. Öppna batterilocket med låsspaken.
4. Ta bort eventuella batterier ur batterifacket.
5. Vrid de två låsskruvarna på filterlocket åt vänster med hjälp av en skruvdragare.
6. Lyft filterkåpan med mitten handtaget tills det fäster.
7. Ta försiktigt bort filterelementet och kassera det enligt gällande bestämmelser för avfallshantering.

7.3 Sätta i filterelement

1. Rengör tätningsytan med en trasa.
2. Sätt in det nya filterelementet.
3. Stäng filterkåpan genom att fälla lockstoppet framåt.
4. Vrid de två låsskruvarna på filterlocket åt höger med hjälp av en skruvmejsel.
5. Sätt tillbaka eventuellt urtagna batterier.



- Stäng batterilocket och lås med låsspaken.

7.4 Kontrollera fyllnadsnivåavkännaren

- Använd hjulbromsarna så att dammsugaren står säkert.
- Dra ut elkontakten ur uttaget och/eller ta ut batteriet.
- Öppna de båda låsklämmorna.
- Lyft av sughuvudet från smutsbehållaren och ställ det på ett plant underlag.
- Kontrollera om avstängningskontaktarna är smutsiga och rengör dem vid behov med en borste.
- Kontrollera om tätningen vid sughuvudet är smutsig och rengör den vid behov med en trasa.
- Sätt dit sughuvudet på smutsbehållaren och stäng de båda låsklämmorna.

8 Transport och förvaring

8.1 Transport

Bär inte produkten när det är full.

Produkten får inte hängas i en kran.

- ▶ Ta vid behov bort stabiliseringsaggregatet eller lösa verktyg från hållaren.
- ▶ Töm produkten innan den ska bäras till ett annat ställe.
- ▶ Luta inte produkten och transportera den inte liggande om du har sugit upp vätskor.
- ▶ Vid transport ska du sätta ihop de båda slangändarna med hjälp av konadaptern.

VC 20-UM-Y

VC 40-UM-Y

VARNING

Risk för personskada till följd av hälsovådligt damm! Farligt suggods kan komma ut vid slangfästet.

- ▶ Tillslut slangfästet med locket vid transport och när dammsugaren inte används.

8.2 Förvaring

- ▶ Ställ dammsugaren i ett torrt utrymme där ingen obehörig person kan komma åt den.

8.3 Transport och förvaring av batteridrivna verktyg

Transport

FÖRSIKTIGHET

Oavsiktlig start under transport. !

- ▶ Transportera alltid produkten utan insatta batterier.
- ▶ Ta bort batterierna.
- ▶ Transportera aldrig batterierna löst liggande.
- ▶ Kontrollera att verktyget och batterierna är oskadda innan de används efter längre transporter.

Förvaring

VARNING

Oavsiktlig skada på grund av trasiga eller läckande batterier. !

- ▶ Förvara alltid produkten utan insatta batterier.
- ▶ Förvara verktyget och batterierna så svalt och torrt som möjligt.
- ▶ Förvara aldrig batterierna i direkt solsken, på värmeelement eller bakom glasrutor.
- ▶ Förvara verktyget och batterierna oåtkomliga för barn och obehöriga personer.
- ▶ Kontrollera att verktyget och batterierna är oskadda innan de används efter en längre tids förvaring.

9 Hjälpa vid störningar

9.1 Hjälpa vid störningar vid uppsugning

Kontakta **Hilti Service** om det uppstår ett fel som inte finns med i den här tabellen eller som du inte lyckas åtgärda på egen hand.



Fel	Möjlig orsak	Lösning
Ingen eller nedsatt sugeffekt.	Filtret är kraftigt nedsmutsat.	<ul style="list-style-type: none"> ▶ Om den automatiska filterrensningen är avaktiverad ska du aktivera den och låta dammsugaren gå i 30 sekunder. ▶ Låt dammsugaren gå i 30 sekunder med tilltäppt slang. ▶ Spola av filtren V 20/40 universal och VC 20/40 performance med en vattenslang. ▶ Knacka aldrig ur filtret mot en vägg eller mot golvet, eftersom det då bildas mikrohål som släpper igenom dammet. ▶ Ta ut det gamla filterelementet → Sidan 168 och sätt i ett nytt filterelement → Sidan 168.
	Dammsugarpåsen är full.	▶ Byt dammsugarpåsen.
	Elverktygets dammsugar slang eller dammsugarkåpa är igensatt.	▶ Rengör dammsugar slangen och dammsugarkåpan.
	Felaktigt filter används.	<ul style="list-style-type: none"> ▶ Använd något av filtren VC 20/40 universal eller VC 20/40 performance om du ska suga upp vatten, slam eller fuktig smuts. ▶ Använd filtret VC 20/40 performance om du ska suga upp stora mängder mineraldamm (t.ex. vid slipning, skärning eller vid uppsugning av fint damm) .
	Filtret är igensatt med träspån.	▶ Använd alltid dammsugarpåse vid arbete med trä.
	Särskilt suggods som täpper igen filtret för snabbt.	▶ Använd filter VC 20/40 performance eller en dammsugarpåse.
VC 20-UM-Y VC 40-UM-Y Akustisk varningssignal (nedsatt sugeffekt)	Dammsugarpåsen är full.	▶ Byt dammsugarpåsen.
	Filterelementet är kraftigt nedsmutsat.	▶ Om den automatiska filterrensningen är avaktiverad ska du aktivera den och låta dammsugaren gå i 30 sekunder.
	Elverktygets dammsugar slang eller dammsugarkåpa är igensatt.	▶ Rengör dammsugar slangen och dammsugarkåpan.
	Slangdiameterinställningen i fel position.	<ul style="list-style-type: none"> ▶ Ställ in slangdiameteren. ▶ Välj slangdiameteren 15 mm vid applikationer med rörborr.
Dammet blåses ut ur verktyget.	Filterelementet är inte korrekt monterat.	▶ Montera filterelementet på nytt.
	Filterelementet är skadat.	▶ Montera ett nytt filterelement.
	Filtertätningen är skadad.	▶ Montera ett nytt filterelement.
	Damm har samlats på tätningsytorna hos behållaren och huvudet.	▶ Rengör tätningsytan med en trasa.
Verktyget fungerar inte eller stängs av direkt efter start.	Fyllnadsnivåavkännaren har utlösts.	<ul style="list-style-type: none"> ▶ Rengör sondera och området runt dem med en borste. ▶ Töm smutsbehållaren.



Fel	Möjlig orsak	Lösning
Motorn går inte längre.	Eluttagets säkring har löst ut.	<ul style="list-style-type: none"> ► Koppla in säkringen. ► Sök efter orsaken till överströmmen om säkringen löser ut igen.
	Smutsbehållaren är full.	<ul style="list-style-type: none"> ► Slå av enheten och töm smutsbehållaren.
Maskinen slås oväntat av/på.	Elektrostatisk avledning är inte säkerställd, enheten är ansluten till ett ojordat uttag.	<ul style="list-style-type: none"> ► Använd en elektriskt ledande slang. ► Anslut enheten till ett jordat uttag, använd en antistatisk dammsugarslang.
Användaren får en statisk stöt.	Elektrostatisk avledning är inte säkerställd, enheten är ansluten till ett ojordat uttag.	<ul style="list-style-type: none"> ► Anslut enheten till ett jordat uttag, använd en antistatisk dammsugarslang.
Motorn fungerar inte i automatisk drift.	Anslutet verktyg är defekt eller ej riktigt isatt.	<ul style="list-style-type: none"> ► Kontrollera det anslutna verktyget beträffande funktion eller sätt i elkontakten ordentligt.
Den automatiska filterrensningen fungerar inte.	Ingen dammsugarslang är ansluten.	<ul style="list-style-type: none"> ► Anslut dammsugarslangen.
	APFC-omkopplaren (LED) från.	<ul style="list-style-type: none"> ► Tryck på APFD-omkopplaren.

9.2 Hjälp vid batteristörningar vid uppsugning

Fel	Möjlig orsak	Lösning
Lysdioden i laddningsstationens statusindikering blinkar.	Batteriet för varmt eller för kallt.	<ul style="list-style-type: none"> ► Låt batteriet långsamt uppnå rumstemperatur.
Verktyget fungerar inte – ingen LED-indikering.	Felaktigt batteri används.	<ul style="list-style-type: none"> ► Sätt i ett batteri som passar.
Batteriet laddas ur fortare än vanligt.	Batteriets tillstånd är inte optimalt.	<ul style="list-style-type: none"> ► Byt ut batteriet.
Batteriet registreras inte (ingen LED-indikering).	Batteriet byttes för snabbt.	<ul style="list-style-type: none"> ► Ta ut batteriet och sätt in det på nytt.
Verktyget fungerar inte – lysdioden på laddningsstationen blinkar.	Överhettningsskyddet har utlöst.	<ul style="list-style-type: none"> ► Låt verktyget svalna.
Batteriet hakar inte i med ett hörbart klick.	Batteriets låsmekanism är smutsig.	<ul style="list-style-type: none"> ► Rengör låsmekanismen och snäpp fast batteriet i arbetsläget.
Ingen omkoppling till dammsugarens fulladdade batteri.	Ingen kontakt.	<ul style="list-style-type: none"> ► Ta ut batteriet och sätt in det på nytt.
	Batteriet registreras inte.	<ul style="list-style-type: none"> ► Ta ut batteriet. ► Kontakta Hilti-service.
Verktyget kopplas från när batteriet tas ut, även om ett andra batteri sitter i.	Det uttagna batteriet var i drift.	<ul style="list-style-type: none"> ► Stäng av verktyget och slå sedan på det igen.

9.3 Hjälp vid störningar vid batteriladdning

Fel	Möjlig orsak	Lösning
Batteriet registreras inte (ingen LED-indikering).	Batteriet byttes för snabbt.	<ul style="list-style-type: none"> ► Ta ut batteriet och sätt in det på nytt.
Batteriet hakar inte i med ett hörbart klick.	Batteriets låsmekanism är smutsig.	<ul style="list-style-type: none"> ► Rengör låsmekanismen och snäpp fast batteriet i arbetsläget.



Fel	Möjlig orsak	Lösning
Verktøyet eller batteriet blir valdigt varmt.	Elektrisk fel.	▶ Stang genast av verktøyet, ta ur batteriet og syna det, lat det svalna og kontakta Hilti-service .
Lysdioden i laddningsstasjonens statusindikering blinkar.	Batteriet for varmt eller for kallt.	▶ Lat batteriet langsamt oppna rumstemperatur.

10 Avfallshandtering

VARNING

Risk for personskade pa grund av felaktig avfallshandtering! Halsorisk pa grund av lekkende gaser eller syrer.

- ▶ Skicka aldrig ivag skadade batterier!
- ▶ Tack anslutningarna med ett icke ledande material for att forhindre kortslutningar.
- ▶ Kasserer batterier sa att de ikke kan hamna i handerna pa barn.
- ▶ Kasserer batteriet hos din **Hilti Store** eller vend dig till narmaste atervinningscentral.

Hilti-produkter ar till stor del tillverkade av atervinningsbara material. En forutsatning for atervinning ar att materialen separeres pa ratt satt. I manga lander tar **Hilti** tillbaka din gamle enhet for atervinning. Fraga **Hilti** kundservice eller din saljare.

Enligt EU:s direktiv om uttjant elektrisk og elektronisk utrustning, og dess tillampning enligt nasjonell lag, ska uttjante elverktøy sorteres separat og lamnas till miljovenlig atervinning.



- ▶ Elektriske verktøy far ikke kastes i hushallssoporna!

Borrslem

Av miljohansyn ar det ikke lampligt att lata borrslemmet rinna ut i vatten eller avlopp utan lamplig forbehandling.

▶ Hor dig for hos de lokale myndigheterna for att fa reda pa vilka foreskrifter som finns.

Vi rekkommenderer foljende forbehandling:

- ▶ Samla borrslemmet (t.ex. med en vatdammsugare).
- ▶ Lat borrslemmet rinna av og lamna det fasta avfallet till en deponi for byggavfall (flockningsmedel kan paskynda avskiljningsprosessen).
- ▶ Innan det kvarvarande vannet (basiskt, pH-varde > 7) leds ner i avloppet ska det neutraliseres med hjalp av surt neutraliseringsmedel eller genom utspadning med store mangder vatten.

Borrdamm

- ▶ Avfallshandtere ansamlat borrdamm enligt gallende nasjonelle lagar og foreskrifter.

11 Tillverkergaranti

- ▶ Vend dig till din lokale **Hilti**-representant om du har fragor om garantivilkoren.

Original bruksanvisning

1 Informasjon om bruksanvisningen

1.1 Om denne bruksanvisningen

- Det er viktig at bruksanvisningen leses for produktet brukes for forste gang. Dette er en forutsetning for sikkerhet under arbeidet og problemfri bruk.
- Folg sikkerhetsanvisningene og advarslene i denne bruksanvisningen og pa produktet.
- Oppbevar alltid bruksanvisningen sammen med produktet, og sorg for at bruksanvisningen alltid folger med hvis produktet overtas av andre personer.



1.2 Symbolforklaring

1.2.1 Fareinformasjon

Fareinformasjon advarer mot farer under håndtering av produktet. Følgende signalord brukes:



FARE !

- ▶ For en umiddelbart truende fare som kan føre til alvorlige personskader eller død.



ADVARSEL !

- ▶ Varsler en mulig fare som kan føre til alvorlige personskader eller død.



FORSIKTIG !

- ▶ Varsler om en mulig farlig situasjon som kan føre til personskade eller materiell skade.

1.2.2 Symboler i dokumentasjonen

Følgende symboler brukes i våre dokumenter:

	Les bruksanvisningen før bruk
	Anvisninger om bruk og annen nyttig informasjon
	Håndtering av resirkulerbare materialer
	Ikke kast elektriske apparater eller batterier i husholdningsavfallet

1.2.3 Symboler i illustrasjoner

Følgende symboler brukes i våre illustrasjoner:

	Disse tallene henviser til illustrasjonen foran i denne bruksanvisningen
	Nummereringen angir rekkefølgen for arbeidstrinnene på bildet og kan avvike fra arbeidstrinnene i teksten
	Posisjonsnumrene brukes i illustrasjonen Oversikt og henviser til numrene på bildeteksten i avsnittet Produktoversikt
	Dette symbolet betyr at håndtering av produktet krever stor grad av oppmerksomhet.
	Trådløs dataoverføring

1.2.4 Ytterligere symboler

Følgende symboler brukes på produktet:

	Transport med kran er forbudt
--	-------------------------------



1.3 På enheten

VC 20-UM-Y
VC 40-UM-Y



ADVARSEL: Denne enheten inneholder helseskadelig støv. Tømming og vedlikehold, inkludert fjerning av støvposen, skal bare utføres av sakkyndige personer med egnet personlig verneutstyr. Ikke slå på enheten før hele filtersystemet er installert og volumstrømstyringen er kontrollert.

1.4 Produktinformasjon

HILTI-produkter er laget for profesjonell bruk og må kun brukes, vedlikeholdes og repareres av kyndig personale. Dette personalet må informeres om eventuelle farer som kan oppstå. Produktet og tilleggsutstyret kan utgjøre en fare hvis det betjenes av ukvalifisert personale eller det benyttes feil.

Typebetegnelse og serienummer står på typeskiltet.

- ▶ Skriv inn serienummeret i tabellen nedenfor. Du trenger produktspesifikasjonene ved henvendelser til Hiltis representant eller servicesenter.

Produktopplysninger

Våt-/tørrstøvsuger	VC 20-U-Y VC 20-UM-Y VC 40-U-Y VC 40-UM-Y
Generasjon	01
Serienummer	

1.5 Samsvarserklæring

Vi erklærer herved at produktet som er beskrevet her, er i samsvar med gjeldende normer og direktiver. Du finner et bilde av samsvarserklæringen på slutten av denne dokumentasjonen.

Den tekniske dokumentasjonen er lagret her:

Hilti Entwicklungsgesellschaft mbH | Zulassung Geräte | Hiltistraße 6 | 86916 Kaufering, DE

2 Sikkerhet

2.1 Generelle sikkerhetsanvisninger

I tillegg til sikkerhetsanvisningene i de enkelte kapitlene i denne bruksanvisningen må følgende bestemmelser alltid overholdes nøye:

- ▶ **Les alle sikkerhetsanvisninger før bruk!** Hvis de ikke følges, kan det føre til elektrisk støt, brann og/eller alvorlige personskader.
- ▶ Ved bruk av enheten sammen med et elektroverktøy må du før bruk lese bruksanvisningen for elektroverktøyet og følge alle anvisninger.
- ▶ Manipulering eller modifisering av enheten er ikke tillatt.
- ▶ Bruk riktig enhet. Ikke bruk enheten til formål den ikke er beregnet på, men kun til tiltenkte bruksområder. Enheten skal være i feilfri stand ved bruk.
- ▶ Før du begynner å arbeide med enheten, må du gjøre deg kjent med håndteringen av den, farene materialet representerer og sikker kassering av det oppsugde materialet.
- ▶ Ta hensyn til påvirkning fra omgivelsene. Ikke bruk enheten på steder der det er brann- eller eksplosjonsfare.
- ▶ Dette produktet skal ikke brukes av personer (inkludert barn) med reduserte fysiske, sensoriske eller mentale evner eller manglende erfaring og kunnskap.
- ▶ Barn må holdes under oppsikt for å passe på at de ikke leker med enheten.
- ▶ Enheter som ikke brukes, må oppbevares trygt. Når enheten ikke er i bruk, skal den oppbevares på et tørt sted, innelåst og utenfor rekkevidde for barn.



2.2 Personssikkerhet

- ▶ Vær oppmerksom, pass på hva du gjør og gå fornuftig frem under arbeidet med produktet. Ikke bruk støvsugeren hvis du er trøtt eller påvirket av narkotika, alkohol eller medikamenter. Et øyeblikks uoppmerksomhet ved bruk av enheten kan være nok til å forårsake alvorlige personskader.
- ▶ Brukeren og personer som befinner seg i nærheten, må ha på egnede vernebriller, vernehjelm, hørselsvern, vernehansker, vernesko og en lett støvmaske ved bruk og vedlikehold av enheten.
- ▶ Sett på hjulbremsene slik at støvsugeren står godt. Hvis hjulbremsene er av, kan støvsugeren sette seg i ukontrollert bevegelse.
- ▶ Hvis det er montert støvsugs- og oppsamlingsinnretninger, må du påse at disse er tilkoblet og blir brukt på riktig måte.

2.3 Riktig behandling og bruk av enheten

- ▶ La aldri enheten være uten tilsyn.
- ▶ Aktiver filterrensingen ved oppsuging av farlig støv, særlig ved bruk av elektroverktøy som genererer støv.
- ▶ Beskytt enheten mot frost.
- ▶ Rengjør begrensingsinnretningen for vannivå regelmessig med en børste etter anvisningene, og undersøk den for å se etter tegn på skade.
- ▶ Pass på at du ikke klemmer fingrene eller skader ledningen når du setter på sugehodet.
- ▶ Kontroller om det er feil på enheten og tilbehøret. Før videre bruk må verneanordninger eller lett skadede deler kontrolleres nøye for å sikre at enheten er i forsvarlig stand og fungerer forskriftsmessig. Sjekk at de bevegelige delene fungerer feilfritt og at de ikke sitter fast eller er skadet. Alle delene må være riktig montert og oppfylle alle betingelser for å sikre at enheten fungerer feilfritt.
- ▶ Enheten må kun repareres av kvalifisert fagpersonale og kun med originale reservedeler.
- ▶ Legg alltid nett- og skjøteledning og sugeslangen bakover og bort fra enheten når du arbeider.
- ▶ Dra alltid ledningen ut av stikkkontakten når enheten ikke er i bruk (i pauser), før pleie og vedlikehold og bytte av filter eller tilbehørsdeler. Ta også ut innsatte batterier. Dette hindrer utilsiktet start av enheten.
- ▶ Dra aldri i strømledningen når du vil flytte støvsugeren til et annet sted. Ikke kjør støvsugeren over strømledningen.
- ▶ Bruk aldri løftekran til å flytte enheten.

VC 20-UM-Y

VC 40-UM-Y

- ▶ Ved transport og når enheten ikke er i bruk, må slangeuttaket lukkes med lokket.

2.4 Elektrisk sikkerhet

- ▶ Enhetens støpsele må passe i stikkkontakten. Støpselet må ikke forandres på noen som helst måte. Bruk ikke adapterstøpsele på enheter som er jordet. Uendrede støpsler og egnede stikkontakter minsker risikoen for elektrisk støt.
- ▶ Plugg støpselet inn i en egnet, jordet stikkontakt som er sikkert installert i samsvar med lokale forhold. Er du i tvil om stikkkontakten er forskriftsmessig jordet, bør du få denne kontrollert av en autorisert elektriker.
- ▶ Unngå kroppskontakt med jodede overflater som rør, radiatorer, komfyrer eller kjøleskap. Risikoen for elektriske støt er høyere når kroppen er jordet.
- ▶ Hold enheten unna regn og fuktighet.
- ▶ Påse at strømledningen ikke ligger i vanddammer.
- ▶ Kontroller enhetens strømledning med jevne mellomrom, og la et **Hilti** servicesenter skifte den hvis det er feil på den. Kontroller skjøteledninger regelmessig og skift dem ut hvis de er skadet.
- ▶ Hvis strømledningen og/eller skjøteledningen blir skadet under arbeidet, må du ikke berøre disse. Trekk nettstøpselet ut av stikkkontakten.
- ▶ Strømledningen skal bare byttes ut med typen som er fastsatt i bruksanvisningen.
- ▶ Bruk ikke ledningen til å bære enheten, henge den opp eller til å dra støpselet ut av stikkkontakten. Hold ledningen unna varme, olje, skarpe kanter og maskindeler som beveger seg.
- ▶ Bruk kun skjøteledninger som er godkjent for utendørs bruk når du arbeider med en elektrisk enhet utendørs. Bruk av skjøteledning som er egnet til utendørs bruk, minsker risikoen for elektrisk støt.
- ▶ Slå av enheten ved strømbrydd og trekk ut nettstøpselet.
- ▶ Enhetens strømuttak skal bare brukes til formålene som er fastsatt i bruksanvisningen.



- ▶ Bruk aldri enheten når den er våt eller skitten. Støv, især av ledende materialer, eller fuktighet på enhetens overflate kan under ugunstige forhold føre til elektrisk støt. Ikke minst hvis du ofte bearbeider ledende materialer, bør du med jevne mellomrom få kontrollert skitne enheter av **Hilti** service.
- ▶ Hvis det ikke er mulig å unngå bruk av enheten i fuktige omgivelser, skal det benyttes en jordfeilbryter.

2.5 Arbeidsplassen

- ▶ Sørg for god belysning på arbeidsplassen.
- ▶ Sørg for at arbeidsplassen er godt luftet. Arbeidsplasser med dårlig ventilasjon kan føre til helseskader som følge av støvbelastning.
- ▶ Hold arbeidsplassen ryddig. Hold arbeidsområdet fritt for gjenstander som du kan skade deg på.
- ▶ Bruk ikke enheten i eksplosjonsfarlige omgivelser hvor det befinner seg brennbare flytende stoffer, gasser eller støv. Elektriske enheter genererer gnister som kan antenne støv eller damp.
- ▶ Vær spesielt oppmerksom når du jobber i trapper.

2.6 Oppsugd materiale

- ▶ Helsefarlige, brennbare og/eller eksplosive støvpartikler skal ikke suges opp (f.eks. magnesium- eller aluminiumsstøv). Materialer som er varmere enn 60 °C, må ikke suges opp (f.eks. glødende sigaretter, varm aske).
- ▶ Brennbare, eksplosive og aggressive væsker må ikke suges opp (kjøle- og smøremidler, bensin, løsemidler, syrer (pH < 5), lut (pH > 12,5) osv.).
- ▶ Ikke sug opp gjenstander som kan skjære gjennom støvposen og forårsake personskader (for eksempel spisse eller skarpe gjenstander).
- ▶ Slå av enheten med én gang hvis det lekker skum eller væske.
- ▶ Bruk vernehansker når du suger opp varmt materiale med temperatur på inntil maks. 60 °C.
- ▶ Bruk verneklær ved arbeid med mineralsk boreslam og unngå å få slam på huden (pH > 9, etsende).
- ▶ Unngå kontakt med basiske eller sure væsker. Ved uforvarende kontakt må du skylle den av med vann. Hvis væsken kommer i kontakt med øynene, må du skylle dem med store mengder vann og i tillegg kontakte lege.

VC 20-UM-Y

VC 40-UM-Y

- ▶ Enheten i støvklasse M er egnet til oppsuging av tørt, ikke brennbart støv, trespon og farlig støv med eksponeringsgrenseverdier $\geq 0,1 \text{ mg/m}^3$. **Alt etter hvor farlig det oppsugde støvet er, må enheten utstyres med egnede filtre.**

2.7 Aktso m håndtering og bruk av batteridrevne enheter

- ▶ Følg de spesielle retningslinjene for transport, lagring og bruk av li-ion-batterier.
- ▶ Forsikre deg om at enheten er slått av før du setter i batteriet.
- ▶ Hold batteriene unna høye temperaturer, direkte solskinn og åpen ild.
- ▶ Batteriene må ikke tas fra hverandre, klemmes, varmes opp over 80 °C (176 °F) eller brennes.
- ▶ Skadde batterier må ikke lades eller brukes mer.
- ▶ Hvis batteriet er for varmt til å ta i, kan det være defekt. Plasser batteriet på et ikke-brennbart sted med tilstrekkelig avstand fra brennbare materialer, der det kan observeres. La det kjøln e. Kontakt **Hilti** service når batteriet har kjøln et.



3 Beskrivelse

3.1 Produktoversikt

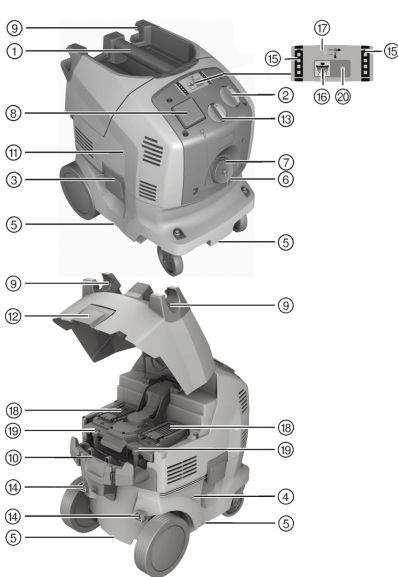

- ① Håndtak
- ② Bryter
- ③ Låseklemme
- ④ Avfallsbeholder
- ⑤ Håndtak
- ⑥ Slangens inntakskobling
- ⑦ Deksel for inntakskobling (VC 20-UM-Y ELLER VC 40-UM-Y)
- ⑧ Strømuttak
- ⑨ Slangefeste
- ⑩ Kabeloppvikling
- ⑪ Sugehode
- ⑫ Låseklemme for batterideksel
- ⑬ Innstilling av slangediameter (VC 20-UM-Y ELLER VC 40-UM-Y)
- ⑭ Festehull for skyvebøyle
- ⑮ Ladenivåindikator
- ⑯ Knapp for filterrensing AV/PÅ
- ⑰ Statusvisning for ladestasjon
- ⑱ Batterisjakt
- ⑲ Låseskrue for filterdeksel
- ⑳ Statusvisning for automatisk filterrensing

3.2 Forskriftsmessig bruk

Produktene som er beskrevet her, er universale industristøvsugere for profesjonell bruk. De kan brukes både til tørr- og våtstøvsuging.

Produktet kan brukes med både nettstrøm og uavhengig av strømmettet med **Hilti** 36 V li-ion-batterier. Ved nettstrømdrift kan enheten samtidig brukes som universell ladestasjon for alle **Hilti** li-ion-batterier (14 V/22 V/36 V).

Ved bruk av adapterplate og skyvebøyle (tilbehør) kan støvsugeren brukes som transportvogn for opp til tre **Hilti** verktøykofferter.

- ▶ Til dette produktet må det bare benyttes **Hilti** li-ion-batterier i serien B 36.
- ▶ Før du begynner å arbeide med produktet, må du gjøre deg kjent med håndteringene, farene materialet representerer, og sikker kassering av materialet.
- ▶ Ikke bruk produktet til kontinuerlig drift, i automatiske eller halvautomatiske systemer.
- ▶ Bruk en antistatisk støvsugerslange for å unngå elektrostatiske effekter.

Dette produktet er egnet til profesjonell bruk på følgende bruksområder:

- Oppsuging av store mengder støv med **Hilti** diamantslipere, vinkelslipere, borhammere og tørrborekroner.
- Oppsuging av mineralsk boreslam med **Hilti** diamantborkroner eller **Hilti** diamantsager og flytende materiale inntil en temperatur på < 60 °C (140 °F).
- Oppsuging av olje og flytende medier inntil en temperatur på < 60 °C (140 °F).
- Våt- og tørrrengjøring av vegg- og gulvflater

VC 20-UM-Y
VC 40-UM-Y

- Oppsuging av tørt, ikke brennbart støv, væsker, trespon og farlig støv med eksponeringsgrenseverdier $\geq 0,1 \text{ mg/m}^3$ (støvklasse M).



Ved oppsuging av støv med eksponeringsgrenseverdier må det foreligge en tilstrekkelig luft-utsiftningsrate i rommet dersom utblåsningsluften fra maskinen ledes tilbake i rommet.

Det kan bare suges opp helsefarlige stoffer iht. IEC 60335-2-69 (klasse M) med den egnede støvsugeren. Oppsuging av andre helseskadelige stoffer er forbudt.

Det er forbudt å suge opp olje og flytende medier med en temperatur på $\geq 60 \text{ °C}$ (140 °F).



**ADVARSEL**

Helseskadelig Modellene VC 20-U-Y og VC 40-U-Y skal ikke brukes til oppsuging av helseskadelig støv.

- ▶ Ikke sug opp helseskadelig støv med modellene VC 20-U-Y eller VC 40-U-Y.

3.3 Mulig feilbruk

- Industristøvsugeren må ikke brukes liggende.
- Industristøvsugeren må ikke brukes til oppsuging av eksplosjonsfarlige stoffer, glødende, brennende eller brennbare stoffer eller aggressivt støv (for eksempel magnesium-/aluminiumsstøv osv.) (unntak: trespon).
- Industristøvsugeren må ikke brukes til oppsuging av brennbare væsker (for eksempel bensin, løsemidler, syrer, kjøle- eller smøremidler osv.).
- Det må ikke arbeides med helsefarlige materialer (for eksempel asbest).
- Produktet må ikke brukes på mennesker og dyr.
- Maskinen må ikke brukes under vann.
- Støvsugeren må ikke brukes som stige.

3.4 Følgende inngår i leveransen:

Våt-/tørrstøvsuger inkludert filterelement, komplett sugeslange med slangetilkobling (elektrisk ledende), slangemuffe og konisk adapter, støvpose av plast PE VC 20/40, bruksanvisning.

I tillegg finner du godkjente systemprodukter til produktet hos nærmeste **Hilti Store** eller under: www.hilti.group

3.5 Innstilling av slangediameterVC 20-UM-Y
VC 40-UM-Y

For at det akustiske varsel-signalet skal utløses riktig, må diameteren til slangen som brukes stilles inn på slangediameterinnstillingen.

3.6 Akustisk varsel-signalVC 20-UM-Y
VC 40-UM-Y

Hvis lufthastigheten i sugeslangen faller under 20 m/s, avgis det et lyd-signal av sikkerhetsgrunner.

3.7 Automatisk filterrensing

Støvsugeren har automatisk filterrensing for å rense filterelementet for støv som har festet seg. Filterrensingen slås av ved å trykke på knappen "Automatisk filterrensing på/av" og slås på igjen ved å trykke en gang til.

Tilstand	Betydning
LED lyser.	Filterrensing er aktivert.
LED lyser ikke.	Filterrensing er deaktivert.

Hver gang støvsugeren startes, aktiveres filterrensingen automatisk.

Filterelementet rengjøres automatisk med et luftstøt (pulserende lyd).



Ved systemanvendelser (særlig ved sliping, saging og slissing) eller ved innsuging av større støv-mengder må filterrensingen være aktivert for å sikre en varig høy sugeeffekt.

Filterrensingen virker bare når støvsugerslangen er koblet til.



3.8 Tilbehør

Tilbehør og hvordan de brukes

Tilbehør	Type bruk
Støvpose av plast PE VC 20 (203854)	Arbeid med mineralske arbeider, våt og tørr
Støvpose av plast PE VC 40 (203852)	Arbeid med mineralske materialer, våt og tørr
Støvfilterpose VC 20 (2121560)	Arbeid med tre og mineralske materialer
Støvfilterpose VC 40 (2121562)	Arbeid med tre og mineralske materialer
Filter VC 20/40 tørt (2121386)	Tørr
Filter VC 20/40 universalt (2121387)	Universal bruk, våt og tørr
Filter VC 20/40 performance (436058)	Intensiv bruk, våt og tørr
Støvsugerslange 27 X 3,5 m AS	Våt og tørr
Støvsugerslange 36 mm	I hovedsak våt, kan ikke brukes til støv
Støvsugerslange 36 X 5 m AS	Våt og tørr

VC 20-UM-Y
VC 40-UM-Y

- Bruk alltid en støvpose av plast eller en støvfilterpose.

3.9 Ladetilstandsindikator for li-ion-batterier under lading

Tilstand	Betydning
4 LED-er lyser.	Ladetilstand: 100 %
3 LED-er lyser, 1 LED blinker.	Ladetilstand: 75 % til 100 %
2 LED-er lyser, 1 LED blinker.	Ladetilstand: 50 % til 75 %
1 LED lyser, 1 LED blinker.	Ladetilstand: 25 % til 50 %
1 LED blinker.	Ladetilstand: < 25 %

4 Tekniske data

4.1 Merkespenning

Ved drift med generator eller transformator må generatorens eller transformatorens utgangseffekt være minst dobbelt så stor som den nominelle inngangseffekten som er oppgitt på maskinens typeskilt. Driftsspenningen til transformatoren eller generatoren må alltid ligge innenfor +5 % og -15 % av merkespenningen til maskinen.

Merkespenning	220 - 240 V	220 - 240 V (CH)	220 - 240 V (GB)	240 V (NZ)	36 V
Nominell inngangseffekt	1200 W	1200 W	1200 W	1200 W	750 W
Tilkoblingseffekt for integrert strømuttak for elektroverktøy (hvis montert)	2000 W	700 W	1400 W	800 W	
Netttilkobling (type)	H07 RN-F 3G 1,5 mm ²	H07 RN-F 3G 1,5 mm ²	H07 RN-F 3G 1,5 mm ²	H07 RN-F 3G 1,5 mm ²	

4.2 Maksimal volumstrøm og maksimalt undertrykk

		VC 20-U-Y	VC 40-U-Y	VC 20-UM-Y	VC 40-UM-Y
Maksimal volumstrøm (luft)	Batteridrift	57 l/s	57 l/s	•/•	•/•
	Nettstrømdrift (230 V)	74 l/s	74 l/s	•/•	•/•



		VC 20-U-Y	VC 40-U-Y	VC 20-UM-Y	VC 40-UM-Y
Maksimal volum-strøm (luft)	Nettstrømdrift (230 V)	•/•	•/•	151 m ³ /t	151 m ³ /t
	Batteridrift	•/•	•/•	106 m ³ /t	106 m ³ /t
Maksimalt undertrykk	Nettstrømdrift (230 V)	23 kPa	23 kPa	•/•	•/•
	Batteridrift	16,6 kPa	16,6 kPa	•/•	•/•
Maksimalt undertrykk	Nettstrømdrift (230 V)	•/•	•/•	24,4 kPa	24,4 kPa
	Batteridrift	•/•	•/•	15,6 kPa	15,6 kPa

4.3 Våt-/tørrstøvsuger

	VC 20	VC 40
Nettfrekvens	50 Hz ... 60 Hz	50 Hz ... 60 Hz
Vekt i henhold til EPTA-prosedyre 01/2003	15,3 kg	16,9 kg
Vekt sugeslange	1,3 kg	1,3 kg
Måling	530 mm x 380 mm x 550 mm	530 mm x 380 mm x 670 mm
Strømledning	5 m	5 m
Beholdervolum	21 ℓ	36 ℓ
Effektiv støvkapasitet	23 kg	40 kg
Effektiv vannkapasitet	13,5 ℓ	25 ℓ
Slangediameter (støvsugersiden)	36 mm	36 mm
Driftstemperatur	-10 °C ... 40 °C for tørr bruk	-10 °C ... 40 °C for tørr bruk
Automatisk filterrensing	15 s	15 s
Beskyttelsesklasse	I	I
Beskyttelsesklasse	IP X4	IP X4

4.4 Støy- og vibrasjonsinformasjon, målt iht. EN 60335-2-69

Opplysningene nedenfor gjelder for alle industristøvsugere VC 20 og VC 40.

Støyemisjonsnivå (L _{pA})	71 dB(A)
Usikkerhet lydtryknivå (K _{pA})	2,5 dB(A)
Vibrasjonsverdi	< 2,5 m/s ²
Usikkerhet (K)	er tatt hensyn til i vibrasjonsverdien

4.5 Ladestasjon

Utgangseffekt	365 W
Utgangsspenning	7,2 V ... 36 V
Styring	Elektronisk ladekontroll og styring via mikrokontroller
Kjøling	Aktiv kjøling

5 Idriftsetting

FORSIKTIG

Fare for personskade på grunn av ukontrollerte bevegelser! Ved åpne hjulbremsere kan støvsugeren sette seg i ukontrollert bevegelse.

- ▶ Sett på hjulbremsene slik at støvsugeren står godt.



5.1 Første gangs bruk

1. Åpne de to låseklemmene.
2. Løft sugehodet av avfallsbeholderen.
3. Ta tilbehørsdelene ut av avfallsbeholderen og emballasjen.
4. Legg inn riktig støvpose i henhold til veiledningen.



For å suge opp støv med eksponeringsgrenser $\geq 0,1 \text{ mg/m}^3$ må du bruke L- eller M-klasseutførelsen: Støvpose av plast til mineralsk støv eller støvfilterpose til trespon.
Til oppsuging av ufarlig støv: Støvpose av plast.

5. Sett sugehodet på avfallsbeholderen, og fest det med de to låseklemmene.
6. Kontroller at sugehodet er riktig montert og festet.
7. Koble sugeslangen til enheten.

5.2 Legge inn støvfilterpose for å suge opp trespon 2

1. Åpne de to låseklemmene.
2. Løft sugehodet av avfallsbeholderen.
3. Sett støvposeflensen i inngrep i det tilhørende festet i beholderen.
4. Sett sugehodet på avfallsbeholderen.
5. Lukk de to låseklemmene.
6. Kontroller at sugehodet er riktig montert og festet.
7. Koble sugeslangen til enheten.

5.3 Legge inn støvpose av plast 4

1. Åpne de to låseklemmene.
2. Løft sugehodet av avfallsbeholderen.
3. Fest en ny støvpose av plast (veiledningen er trykt på) i avfallsbeholderen.
4. Sett sugehodet på avfallsbeholderen, og fest det med de to låseklemmene.

5.4 Lade batteri

- ▶ Lad opp batteriet i samsvar med instruksene i bruksanvisningen for laderen.

5.5 Sette inn batteri

1. Åpne batteridekselet.

FORSIKTIG

Elektrisk fare. Tilsmussede kontakter kan føre til kortslutning.

- ▶ Kontroller at det ikke er fremmedlegemer på kontaktene på batteriet eller kontaktene på apparatet før du setter i batteriet.

FORSIKTIG

Fare for personskader. Når batteriet ikke er satt riktig i, kan det falle ut.

- ▶ Kontroller at batteriet sitter godt fast i maskinen, slik at det ikke faller ut og setter deg eller andre personer i fare.

2. Skyv batteriet inn i produktet bakfra til det smekker hørbart på plass med et dobbeltklikk ved anslag.
3. Kontroller at batteriet sitter godt fast.

6 Betjening

FARE

Fare på grunn av elektrisk strøm. Hvis støvsugeren ikke er forskriftsmessig tilkoblet, kan det føre til død eller alvorlig personskade.

- ▶ Koble bare støvsugeren til en forskriftsmessig jordet strømkilde.



⚠ ADVARSEL

Fare for personskader. Ved skade på filtreringssystemet kan det slippes ut helsefarlig støv.

- ▶ I nødssituasjoner (f.eks. filterbrudd) slår du av støvsugeren, trekker nettstøpselet ut av stikkontakten eller tar batteriene ut av batterisjakten og får støvsugeren undersøkt av fagfolk før du fortsetter å bruke den.

⚠ FORSIKTIG

Fare for personskade på grunn av ukontrollerte bevegelser! Ved åpne hjulbremses kan støvsugeren sette seg i ukontrollert bevegelse.

- ▶ Sett på hjulbremsene slik at støvsugeren står godt.

6.1 Bruk av støvsugere i M-klassen

VC 20-UM-Y
VC 40-UM-Y

⚠ FARE

Fare for personskader. For støvsugere i klasse L, klasse M og klasse H inneholder støvsugeren helseskadelig støv.

- ▶ Tømme- og vedlikeholdsarbeid, inkludert reparasjon av støvbeholderen, skal alltid utføres av fagfolk. Bruk relevant verneutstyr.
- ▶ Før du fjerner støvsugeren fra et område som er belastet med farlige stoffer, må du suge ren utsiden av støvsugeren, tørke den ren eller pakke den inn i tett emballasje. Ettersom alle maskindeler må betraktes som forurenset, også når de er fjernet fra det farlige området, må du foreta egnede tiltak for å unngå støvspreddning.
- ▶ Støvsugeren må aldri brukes uten et fullstendig filtreringssystem.

6.2 Stille inn slangediameter

VC 20-UM-Y
VC 40-UM-Y

1. Ved oppsuging av tørt, ikke-brennbart støv med grenseverdier for eksponering, samt trespon, må slangediameteren stemme overens med stillingen til bryteren for innstilling av slangediameter. → Side 178.
2. Still inn den minste slangediameteren hvis støvsugeren skal brukes med et **Hilti** hulborsystem.

6.3 Nettstrømdrift uten bruk av enhetens strømuttak

1. Før du setter i nettstøpselet, må du kontrollere at enhetsbryteren står på "OFF".
2. Plugg støvsugerens nettstøpsel i en stikkontakt.
3. Vri enhetsbryteren til stillingen "ON".

6.4 Nettstrømdrift med bruk av enhetens strømuttak

Strømuttaket er kun beregnet for direkte tilkobling av elektroverktøy til støvsugeren.

Når elektroverktøy kobles til strømuttaket, skal verktøyets bruksanvisning og sikkerhetsanvisningene i denne følges.

1. Trekk støvsugerens nettstøpsel ut av stikkontakten.
2. Kontroller at det maksimale effektforbruket til elektroverktøyet som skal kobles til enheten ligger under verdien for strømuttakets høyeste tillatte effekt (se kapittelet " Tekniske data" og det som står på strømuttaket).
3. Kontroller at elektroverktøyet er slått av før du setter elektroverktøyets støpsel i stikkontakten.
4. Sett elektroverktøyets støpsel inn i strømuttaket på enheten.
5. Koble støvsugerens nettstøpsel til en stikkontakt.
6. Vri enhetsbryteren til stillingen "Auto".



7. Slå på elektroverktøyet.



Etter at elektroverktøyet er slått av, går støvsugeren i noen sekunder til, slik at støv som finnes i sugeslangen blir sugd ned i beholderen.

6.5 Batteridrift uten bruk av enhetens strømuttak



Støvsugeren fungerer både med ett og to batterier satt inn. Med ett batteri har man kun halvparten av driftstiden til disposisjon.

1. Sett inn minst ett Hilti 36 V li-ion-batteri i batterisjaket.
2. Vri enhetsbryteren til stillingen "ON".
 - ▶ Under bruk vises ladetilstanden via ladeindikatoren på enheten.

6.6 Sugning av tørt støv



Før du suger opp tørt støv og særlig mineralsk støv, må du kontrollere at det er lagt inn riktig støvpose i beholderen. Posen gjør det lett og renslig å kassere det oppsugde materialet.



FORSIKTIG

Fare for personskade på grunn av helseskadelig støv! Uten bruk av et filterelement kan det slippes ut farlig materiale.

- ▶ Bruk bare støvsugeren med montert filterelement.
- ▶ Pass på at filterelementet er tørt og at riktig støvpose er satt i.

6.7 Skifte støvfilterpose



FARE

Fare for personskader. Spisse gjenstander kan trenge gjennom støvposen.

- ▶ Forsikre deg om at ingen gjenstander kan stikke hull i støvposen.
1. Trekk støvsugerens nettstøpsel ut av stikkkontakten og fjern batterier som er satt inn.
 2. Åpne de to låseklemmene.
 3. Løft sugehodet av avfallsbeholderen.
 4. Lukk støvfilterposen forsiktig med dekselet.
 5. Koble støvfilterposeflensen fra smussbeholderen og kasser posen i henhold til gjeldende forskrifter.
 6. Rengjør avfallsbeholderen med en klut.
 7. Fest en ny støvfilterpose i avfallsbeholderen.
 8. Sett sugehodet på avfallsbeholderen, og fest det med de to låseklemmene.

6.8 Skifte støvpose av plast

1. Trekk støvsugerens nettstøpsel ut av stikkkontakten og fjern batterier som er satt inn.
2. Åpne de to låseklemmene.
3. Løft sugehodet av avfallsbeholderen.
4. Lukk støvposen av plast med strips under de utstansede hullene.
5. Ta ut støvposen av plast og kasser den i henhold til gjeldende forskrifter.
6. Rengjør avfallsbeholderen med en klut.
7. Fest en ny støvpose av plast (veiledningen er trykt på) i avfallsbeholderen.
8. Sett sugehodet på avfallsbeholderen, og fest det med de to låseklemmene.

6.9 Oppsuging av væske



FORSIKTIG

Fare for personskade på grunn av helseskadelig støv! Uten bruk av et filterelement kan det slippes ut farlig materiale.

- ▶ Bruk bare støvsugeren med montert filterelement.



1. Kontroller nivåovervåkingen. → Side 187
2. Hvis det er mulig bør du bruke et eget filterelement ved våtsuging.



Vi anbefaler **Hilti**-filteret VC 20/40 universal (2121387).

3. Etter oppsuging av væske åpner du de to låseklemmene.
4. Løft sugehodet av avfallsbeholderen, og sett det på et jevnt underlag slik at filterelementet kan tørke.
5. Tøm avfallsbeholderen og rengjør den med en vannslange. Rengjør elektrodene med en børste, og børst av det tørkede filterelementet med hånden.
6. La avfallsbeholderen tørke.

6.10 Etter støvsuging

1. Slå av elektroverktøyet.
2. Vri enhetsbryteren til stillingen "OFF".
3. Trekk støvsugerens nettstøpsel ut av stikkkontakten og fjern batterier som er satt inn.
4. Rull sammen strømledningen og heng den på ledningskroken.
5. Tøm beholderen og rengjør enheten ved å tørke av den med en fuktig klut.
6. Rull sammen slangen.
7. Sett støvsugeren på et tørt sted der ingen uvedkommende kan få tak i den.

6.11 Ta ut batteri

1. Fjern eventuelt alle deler som er festet på sugehodet (f.eks. **Hilti** verktøykoffert) fra adapterplaten.
2. Åpne batteridekselet.
3. Trykk på begge utløserknappene samtidig, og trekk batteriet ut av produktet.

6.12 Tømme avfallsbeholderen

- Før tømning av oppsugd materiale må du fjerne alle deler som er festet på sugehodet (f.eks. **Hilti** verktøykoffert) fra adapterplaten.

6.12.1 Tømme avfallsbeholder med tørt støv

1. Trekk støvsugerens nettstøpsel ut av stikkkontakten og fjern batterier som er satt inn.
2. Løft sugehodet av avfallsbeholderen, og sett det på et jevnt underlag.
3. Når utstyret nedenfor finnes, utfører du i tillegg denne handlingen:

VC 20-UM-Y
VC 40-UM-Y

- Ta støvposen ut av beholderen.

4. Når utstyret nedenfor finnes, utfører du i tillegg denne handlingen:

VC 20-U-Y
VC 40-U-Y

- Ta støvposen ut av avfallsbeholderen, eller grip tak i håndtakene og vipp avfallsbeholderen for å tømme den.

5. Sett sugehodet på avfallsbeholderen, og fest det med de to låseklemmene.

6.12.2 Tømme avfallsbeholder uten støvpose (i forbindelse med væsker)

1. Trekk støvsugerens nettstøpsel ut av stikkkontakten og fjern batterier som er satt inn.
2. Løft sugehodet av avfallsbeholderen, og sett det på et jevnt underlag.
3. Grip tak i håndtakene og vipp avfallsbeholderen for å tømme den.
4. Rengjør kanten på avfallsbeholderen med en klut.
5. Sett sugehodet på avfallsbeholderen, og fest det med de to låseklemmene.

6.13 Bruk som ladestasjon

Oversikt over statusindikatoren for ladestasjonen:

Tilstand	Betydning
Lyser fast	Enheten er koblet til nettet og klar til bruk.



Tilstand	Betydning
Blinker	Batteriet er for kaldt eller for varmt og lading utføres ikke. Så snart batteriet har nådd nødvendig temperatur, kobler ladestasjonen automatisk om til lading.
Lyser ikke	<ul style="list-style-type: none"> • Feil på ladestasjonen. • Koble støvsugeren fra og til igjen. Hvis lampen fortsatt ikke lyser, må du levere enheten inn til Hilti reparasjonsservice.

6.13.1 Indikering av lading

Lyser den grønne LED-en på ladestasjonens statusindikator fast, indikerer blinkende LED på begge ladetilstandsindikatorene for batteri ladingen.

6.13.2 Indikering av over- eller undertemperatur

Hvis batteriet er for varmt eller kaldt, indikeres dette ved at den grønne LED-en på ladestasjonen blinker. Samtidig indikerer LED-ene på batteriet ladetilstanden til li-ion-batteriet.

6.13.3 Indikering av defekt batteri

- ▶ Trekk batteriet ut av ladestasjonen når den grønne LED-en i ladestasjonens statusindikator lyser fast, lyser og alle LED-ene i ladetilstandsindikatoren for dette batteriet er slukket.

Hvis LED-ene i ladetilstandsindikatoren på batteriet ikke lyser selv etter at den er aktivert, er batteriet defekt.

- ▶ Få batteriet kontrollert hos **Hilti** service.

6.14 Bruke støvsugeren som transportvogn

1. Monter skyvebøylen i samsvar med vedlagte monteringsveiledning.
2. Fest adapterplaten i samsvar med vedlagte monteringsveiledning.
3. Vipp koffertholdebøylen i loddrett stilling.
4. Skyv den aktuelle **Hilti** verktøykofferten med håndtaket over koffertholdebøylen. Kontroller at du kan lese teksten på **Hilti** kofferten (at den ikke står opp ned).
 - ▶ **Hilti** verktøykofferter er sikret mot å gli med ribber og koffertholdebøylen.



Den maksimale lasteevnen er 25 kg.

5. Stable kun så mange kofferter oppå hverandre at koffertholdebøylen alltid stikker opp over håndtakåpningen til den øverste kofferten.

6.15 Feste DPC 20 (bruk sammen med slipemaskin DG 150)

1. Monter skyvebøylen i samsvar med vedlagte monteringsveiledning.
2. Fest adapterplaten i samsvar med vedlagte monteringsveiledning.
3. Kontroller at koffertholdebøylen har gått i inngrep i horisontal posisjon.
4. Plasser DPC 20 i fordypningene. Påse at stikkontakten peker forover.
5. Fest DPC 20 med gummistroppene.

7 Service og vedlikehold

ADVARSEL

Fare for elektrisk støt! Stell og vedlikehold med isatt nettstøpsel kan føre til alvorlige personskader og forbrenninger.

- ▶ Før alt stell og vedlikeholdsarbeid må nettstøpslet trekkes ut!

ADVARSEL

Fare for personskader på grunn av isatt batteri !

- ▶ Ta alltid ut batteriet før stell og vedlikeholdsarbeid!



Pleie av maskinen

- Fjern gjenstridig smuss forsiktig.
- Rengjør ventilasjonsåpningene forsiktig med en tørr børste.
- Rengjør huset bare med en lett fuktet klut. Ikke bruk silikonholdige pleiemidler, ettersom de kan angripe plastdelene.

Pleie av li-ion-batterier

- Hold batteriet rent og fritt for olje og fett.
- Rengjør huset bare med en lett fuktet klut. Ikke bruk silikonholdige pleiemidler, ettersom de kan angripe plastdelene.
- Unngå inntrenging av fuktighet.

VC 20-UM-Y
VC 40-UM-Y

Vedlikehold

Ved vedlikehold og rengjøring må enheten behandles slik at det ikke oppstår fare for vedlikeholds-personalet eller andre personer.

- ▶ Bruk filtrert tvungen ventilasjon.
- ▶ Bruk verneklær.
- ▶ Rengjør vedlikeholdsområdet slik at farlige stoffer ikke havner i miljøet.
- ▶ Før du fjerner enheten fra et område som er belastet med farlige stoffer, må du suge ren utsiden av enheten, tørke den ren eller pakke den inn i tett emballasje. Unngå å fordele avsetninger av farlig støv rundt omkring.
- ▶ Ved vedlikeholds- og reparasjonsarbeid må alle forurensede deler som ikke kan rengjøres på en tilfredsstillende måte, pakkes i tette poser og behandles i tråd med gjeldende forskrifter for avfallshåndtering.
- ▶ Minst en gang i året må **Hilti** service eller en kvalifisert person foreta en støvteknisk kontroll, blant annet med hensyn til skader på filteret, at enheten er lufttett og at kontrollanordningene fungerer som de skal.

Vedlikehold

- Kontroller alle synlige deler regelmessig mht. skade og at alle betjeningselementene fungerer feilfritt.
- Ved skader og/eller funksjonsfeil må den batteridrevne enheten ikke brukes. Få enheten reparert av **Hilti** service snarest mulig.
- Etter pleie- og vedlikeholdsarbeid må alle beskyttelsesinnretninger monteres, og det må foretas funksjonskontroll av dem.



Av hensyn til driftssikkerheten må du bare bruke originale reservedeler og forbruksmateriell. Reservedeler, forbruksmateriell og tilbehør til produktet som er godkjent av oss, finner du på nærmeste **Hilti** Motek senter eller under: www.hilti.com

7.1 Automatisk filterrensing



Ikke rengjør filterelementet ved å slå det mot harde gjenstander eller bearbeide det med harde eller skarpe gjenstander. Det forkorter filterelementets levetid.

Filterelementet må ikke rengjøres med en trykkluftrenser. Dette kan føre til revner i filtermaterialet.

Filterelementet er en slitedel.

- ▶ Skift ut filterelementet minst hvert halvår.
- ▶ Skift ut filterelementet oftere ved intensiv bruk.

7.2 Demontere filterelementet

1. Trekk støvsugerens nettstøpsel ut av stikkontakten og fjern batterier som er satt inn.
2. Åpne låseklemmen for filterdekslet.
3. Åpne batteridekselet med låsebeslaget.
4. Ta ut eventuelle batterier fra batterisjakten.
5. Drei de to låseskruene på filterdekslet mot venstre ved hjelp av en skrutrekker.
6. Løft filterdekslet etter håndtaket i midten inntil det går i inngrep.
7. Ta filterelementet forsiktig ut, og kasser det i henhold til gjeldende forskrifter.



7.3 Montere filterelement

1. Rengjør tetningsflaten med en klut.
2. Sett inn det nye filterelementet.
3. Lukk filterdekslet ved å vippe deksellåsen forover.
4. Drei de to låseskruene på filterdekslet mot høyre ved hjelp av en skrutrekker.
5. Sett batterier som eventuelt er tatt ut tilbake på plass.
6. Lukk batteridekslet og lås det med låsebeslaget.

7.4 Kontrollere nivåovervåkingen

1. Sett på hjulbremsene slik at støvsugeren står sikkert.
2. Trekk nettstøpselet ut av stikkkontakten og/eller ta ut batteriet.
3. Åpne de to låseklemmene.
4. Løft sugehodet av avfallsbeholderen, og sett det på et jevnt underlag.
5. Kontroller om utkoblingskontaktene er tilsmusset, og rengjør dem eventuelt med en børste.
6. Kontroller om tetningen på sugehodet er skitten, og rengjør den eventuelt med en klut.
7. Sett sugehodet på avfallsbeholderen, og fest det med de to låseklemmene.

8 Transport og lagring

8.1 Transport

Enheten må ikke bæres når den er full.

Enheten må ikke løftes med kran.

- ▶ Fjern eventuelt Power Conditioner eller løst verktøy fra holderen.
- ▶ Tøm enheten før du bærer den til et annet sted.
- ▶ Ikke vipp enheten og ikke transporter den liggende når du har sugd opp væske.
- ▶ Når du skal transportere enheten, kan du sette sammen de to slangeendene med den koniske adapteren.

VC 20-UM-Y

VC 40-UM-Y



ADVARSEL

Fare for personskade på grunn av helseskadelig støv! Farlig oppsugd materiale kan slippe ut gjennom slangeuttaket.

- ▶ Ved transport og når støvsugeren ikke er i bruk, må slangeuttaket lukkes med tettemuffen.

8.2 Lagring

- ▶ Sett bort støvsugeren på en tørr plass der ingen uvedkommende kan få tak i den.

8.3 Transport og lagring av batterier

Transport



FORSIKTIG

Utsiktet start under transport !

- ▶ Transporter alltid produktene dine uten batterier!
- ▶ Ta ut batteriene.
- ▶ Ikke transporter batterier upakket.
- ▶ Etter en lengre transport må maskin og batterier kontrolleres med hensyn til skade før bruk.

Lagring



ADVARSEL

Utsiktet skade på grunn av defekte batterier eller lekkasje fra batterier !

- ▶ Oppbevar alltid produktene dine uten batterier!
- ▶ Oppbevar maskin og batterier mest mulig kaldt og tørt.
- ▶ Batteriene må aldri lagres i solen, på en radiator eller bak glassruter.
- ▶ Oppbevar maskin og batterier utenfor barns og uvedkommedes rekkevidde.



- ▶ Etter lengre tids oppbevaring må maskin og batterier kontrolleres med hensyn til skade før bruk.

9 Feilsøking

9.1 Feilsøking ved oppsuging

Ved feil som ikke står i denne tabellen eller som du selv ikke kan rette opp, må du kontakte **Hilti** service.

Feil	Mulig årsak	Løsning
Ingen eller dårlig sugeseffekt.	Filterelementet er veldig skittent.	▶ Hvis den automatiske filterrensingen er deaktivert, aktiverer du den automatiske filterrensingen og lar støvsugeren gå i 30 sekunder.
		▶ La støvsugeren gå med lukket slange i 30 sekunder.
		▶ Spyl filteret V 20/40 universal og filteret VC 20/40 performance med en vannslange.
		▶ Ikke bank filteret mot en vegg eller gulvet, for da oppstår det mikrohull som slipper gjennom støv.
		▶ Demonter det gamle filterelementet → Side 186 og monter et nytt filterelement → Side 187.
	Full støvpose.	▶ Skift støvposen.
	Sugeslangen eller støvdekselet på elektroverktøyet er tilstoppet.	▶ Rengjør sugeslangen og støvdekselet.
Feil filter er satt inn.		▶ Ved oppsuging av vann, slam eller søle må du bruke filteret VC 20/40 universal eller filteret VC 20/40 performance.
		▶ Ved oppsuging av store mengder mineralstøv (f.eks. ved sliping, slissing eller støvsuging av fint støv) må du bruke filteret VC 20/40 performance.
	Filteret er tilstoppet av trespon.	▶ Bruk alltid støvfilterpose ved treanvendelser.
	Spesielt oppsugd materiale tetter filteret for fort.	▶ Bruk filteret VC 20/40 performance eller en støvfilterpose.
VC 20-UM-Y VC 40-UM-Y Akustisk varselssignal (reduert sugeseffekt)	Full støvpose.	▶ Skift støvposen.
	Filterelementet er veldig skittent.	▶ Hvis den automatiske filterrensingen er deaktivert, aktiverer du den automatiske filterrensingen og lar støvsugeren gå i 30 sekunder.
	Sugeslangen eller støvdekselet på elektroverktøyet er tilstoppet.	▶ Rengjør sugeslangen og støvdekselet.
	Innstilling for slangediameter i feil posisjon.	▶ Still inn slangediameteren. ▶ Ved arbeid med hulbor må du bruke en slangediameter på 15 mm.
Støv blåses ut av apparatet.	Filterelementet er ikke ordentlig montert.	▶ Monter filterelementet på nytt.



Feil	Mulig årsak	Løsning
Støv blåses ut av apparatet.	Filterelementet er skadet.	► Monter et nytt filterelement.
	Filterpakningen er skadd.	► Monter et nytt filterelement.
	Støvsamling på tetningsflatene på beholder og hode.	► Rengjør tetningsflaten med en klut.
Apparatet starter ikke eller kobles ut etter en kort stund.	Nivåovervåkingen er utløst.	► Rengjør sondene og området rundt sondene med en børste. ► Tøm avfallsbeholderen.
Motoren går ikke.	Sikringen er gått.	► Slå på sikringen. ► Hvis den går på nytt, må du finne årsaken til overstrømmen.
	Avfallsbeholder full.	► Slå av apparatet og tøm avfallsbeholderen.
Apparatet slår seg på og av utilsikket.	Elektrostatisk avledning er ikke sikret, apparatet er ikke koblet til en jordet stikkontakt.	► Bruk en elektrisk ledende slange. ► Koble apparatet til en jordet stikkontakt, bruk en antistatisk slange.
Det skjer en utladning av statisk energi via brukeren.	Elektrostatisk avledning er ikke sikret, apparatet er ikke koblet til en jordet stikkontakt.	► Koble apparatet til en jordet stikkontakt, bruk en antistatisk slange.
Motoren går ikke i automatisk drift.	Tilkoblet verktøy er defekt eller ikke tilkoblet riktig.	► Foreta en funksjonskontroll av det tilkoblede apparatet, eller sett nettstøpslet helt inn i stikkontakten.
Automatisk rengjøring av filterelementet virker ikke.	Støvsugerslangen er ikke tilkoblet.	► Koble til sugeslangen.
	APFC-bryteren (LED) er av.	► Trykk på APFD -bryteren.

9.2 Feilsøking i forbindelse med batterifeil under oppsuging

Feil	Mulig årsak	Løsning
LED for statusvisning på ladestasjonen blinker.	Batteriet er for varmt eller for kaldt.	► Bring batteriet langsomt opp til romtemperatur.
Maskinen virker ikke - ingen LED-visning.	Feil batteri er brukt.	► Sett inn riktig type batteri.
Batteriet blir raskere tomt enn vanlig.	Tilstanden til batteriet er ikke optimal.	► Skift ut batteriet.
Batteriet blir ikke registrert (ingen LED-visning).	Batteriet ble skiftet for raskt.	► Ta ut batteriet og sett det inn igjen.
Maskinen virker ikke - LED på ladestasjon blinker.	Overopphetingsvernet er utløst.	► La apparatet kjøles av.
Batteriet festes ikke med et hørbart klikk.	Festetappene på batteriet er skitne.	► Rengjør festetappene og la batteriet gå i lås i arbeidsstilling.
Støvsugeren kobler ikke om til det fulle batteriet.	Ingen kontakt.	► Ta ut batteriet og sett det inn igjen.
	Batteriet blir ikke registrert.	► Trekk batteriet ut av apparatet. ► Kontakt Hilti service.
Apparatet slås av når et batteri tas ut, selv om et andre batteri er satt inn.	Batteriet som ble tatt ut, var i drift.	► Slå apparatet av og på igjen.



9.3 Feilsøking ved batteriladedrift

Feil	Mulig årsak	Løsning
Batteriet blir ikke registrert (ingen LED-visning).	Batteriet ble skiftet for raskt.	► Ta ut batteriet og sett det inn igjen.
Batteriet festes ikke med et hørbart klikk.	Festetappene på batteriet er skitne.	► Rengjør festetappene og la batteriet gå i lås i arbeidsstilling.
Kraftig varmeutvikling i apparatet eller batteriet.	Elektrisk defekt.	► Slå maskinen av umiddelbart, ta ut batteriet, undersøk det, la det avkjøles og kontakt Hilti service.
LED for statusvisning på lade-stasjonen blinker.	Batteriet er for varmt eller for kaldt.	► Bring batteriet langsomt opp til romtemperatur.

10 Kassering

ADVARSEL

Fare for personskade ved ikke-forskriftsmessig kassering! Gasser eller væsker som lekker ut, utgjør en helsefare.

- Ikke send skadde batterier i posten eller på annen måte!
- Dekk til kontaktene med et ikke-ledende materiale for å unngå kortslutning.
- Kasser batterier slik at de er utilgjengelige for barn.
- Lever inn batteriet i nærmeste **Hilti Store**, eller kontakt et lokalt renovasjonsfirma.

Hilti produkter er i stor grad fremstilt av resirkulerbart materiale.. En forskriftsmessig materialsortering er en forutsetning for resirkulering. I mange land tar **Hilti** ditt gamle apparat tilbake for gjenvinning. Spør **Hilti** Motek service eller forhandleren.

I henhold til europeisk direktiv om kasserte elektriske og elektroniske produkter og direktivets gjennomføring i nasjonal rett, må elektrisk utstyr som ikke lenger skal brukes, samles separat og returneres til et miljøvennlig gjenvinningsanlegg.



- Kast aldri elektriske apparater i husholdningsavfallet!

Boreslam

Fra et miljøsynspunkt er det problematisk å lede boreslam ut i vassdrag avløppssystem uten egnet forbehandling.

- Ta kontakt med lokale myndigheter om gjeldende forskrifter.

Vi anbefaler følgende behandling:

- Samle opp boreslammet (for eksempel med våtsuger).
- La boreslammet skilles ut som bunnfall, og kasser den faste delen på et avfallsdeponi (flokuleringsmiddel kan påskynde utfellingen).
- Før det gjenværende vannet (basisk, pH-verdi > 7) ledes inn i avløppssystemet, må det nøytraliseres ved å blande inn surt nøytraliseringsmiddel eller ved å fortynne med rikelig med vann.

Borestøv

- Kasser oppsamlet borestøv i samsvar med gjeldende nasjonale forskrifter.

11 Produsentgaranti

- Når det gjelder spørsmål om garantibetingelser, ber vi deg kontakte din lokale **Hilti**-partner.



Alkuperäiset ohjeet

1 Tämän käyttöohjeen tiedot

1.1 Tästä käyttöohjeesta

- Lue ehdottomasti tämä käyttöohje ennen tuotteen käyttämistä. Se on turvallisen työn teon ja tuotteen ongelmattoman käsittelyn perusedellytys.
- Noudata tässä käyttöohjeessa annettuja ja tuotteessa olevia turvallisuus- ja varoitushuomautuksia.
- Säilytä käyttöohje aina tuotteen yhteydessä, ja anna tuote toiselle henkilölle aina käyttöohjeen kanssa.

1.2 Merkkien selitykset

1.2.1 Varoitushuomautukset

Varoitushuomautukset varoittavat tuotteen käyttöön liittyvistä vaaroista. Seuraavia varoitustekstejä käytetään:

VAKAVA VAARA

VAKAVA VAARA !

- ▶ Varoittaa uhkaavasta vaaratilanteesta, josta voi seurauksena olla vakava loukkaantuminen tai jopa kuolema.

VAARA

VAARA !

- ▶ Varoittaa mahdollisesta vaarasta, josta voi seurauksena olla vakava loukkaantuminen tai kuolema.





VAROITUS

HUOMIO !

- ▶ Varoittaa mahdollisesta vaaratilanteesta, josta voi seurata loukkaantuminen tai aineellinen vahinko.





1.2.2 Symbolit dokumentaatioissa

Dokumentaatioissamme käytetään seuraavia symboleita:

	Lue käyttöohje ennen käyttämistä
	Toimintaohjeita ja muuta hyödyllistä tietoa
	Kierrätyskelpoisten materiaalien käsittely
	Älä hävitä sähkölaitteita ja akkuja tavallisen sekajätteen mukana

1.2.3 Symbolit kuvissa

Kuvissamme käytetään seuraavia symboleita:

	Nämä numerot viittaavat vastaavaan kuvaan tämän käyttöohjeen alussa
	Numerointi kertoo työvaiheiden järjestyksen kuvissa ja saattaa poiketa numeroinnista tekstissä
	Kohtanumeroita käytetään kuvassa Yleiskuva , ja ne viittaavat kuvatekstien numerointiin kappaleessa Tuoteyhteenvedo
	Tämän merkin tarkoitus on kiinnittää erityinen huomiosi tuotteen käyttöön ja käsittelyyn.
	Langaton tiedonsiirto

1.2.4 Lisäsymbolit

Tuotteessa käytetään seuraavia symboleita:





Nosturilla kuljettaminen kielletty

1.3 Laitteessa

VC 20-UM-Y
VC 40-UM-Y



VAROITUS: Tämä laite sisältää terveydelle vaarallisia pölyjä. Tyhjentämiset ja huoltotyöt, mukaan lukien pölypussin irrottaminen, saa tehdä vain ammattitaitoinen henkilö, joka käyttää asianmukaista henkilökohtaista suojavarustusta. Laitetta ei saa kytkeä päälle, ennen kuin koko suodatinjärjestelmä on asennettu paikalleen ja imutehovalvonnan toiminta on tarkastettu.

1.4 Tuotetiedot

HILTI -tuotteet on tarkoitettu ammattikäyttöön, ja niitä saa käyttää, huoltaa tai korjata vain valtuutettu, koulutettu henkilö. Käyttäjän pitää olla hyvin perillä käyttöön liittyvistä vaaroista. Tuote ja sen varusteet saattavat aiheuttaa vaaratilanteita, jos kokemattomat henkilöt käyttävät tuotetta ohjeiden vastaisesti tai muutoin asiattomasti.

Tyypimerkinnän ja sarjanumeron löydät tyyppikilvestä.

- ▶ Kirjoita sarjanumero oikeeseen taulukkoon. Tuotteen tiedot tarvitaan, jos esität kysymyksiä myynti- tai huoltoedustajallemme.

Tuotetiedot

Märkä-/kuivaimuri	VC 20-U-Y VC 20-UM-Y VC 40-U-Y VC 40-UM-Y
Sukupolvi	01
Sarjanumero	

1.5 Vaatimustenmukaisuusvakuutus

Vakuutamme, että tässä kuvattu tuote täyttää voimassa olevien direktiivien ja standardien vaatimukset. Kuva vaatimustenmukaisuusvakuutuksesta on tämän dokumentaation lopussa.

Tekninen dokumentaatio löytyy tästä:

Hilti Entwicklungsgesellschaft mbH | Zulassung Geräte | Hiltistraße 6 | 86916 Kaufering, DE

2 Turvallisuus

2.1 Yleiset turvallisuusohjeet

Tämän käyttöohjeen eri kappaleissa annettujen turvallisuusohjeiden lisäksi on aina ehdottomasti noudatettava seuraavia määräyksiä:

- ▶ **Lue kaikki turvallisuusohjeet ennen käyttöä!** Niiden noudattamatta jättäminen voi aiheuttaa sähköiskun, tulipalon ja/tai vakavan loukkaantumisen.
- ▶ Jos käytät tätä laitetta jonkin muun sähkötyökalun kanssa, lue ensin kyseisen sähkötyökalun käyttöohje ja noudata kaikkia annettuja ohjeita.
- ▶ Laitteeseen ei saa tehdä minkäänlaisia muutoksia.
- ▶ Käytä työhön sopivaa laitetta. Älä käytä laitetta muihin töihin kuin mihin se on tarkoitettu, vaan käytä sitä aina käyttötarkoituksen mukaisiin töihin, ja varmista, että se on moitteettomassa kunnossa.
- ▶ Ennen laitteen käyttämistä sitä käyttävien henkilöiden pitää olla selvillä sen käytöstä, imuroitavien materiaalien aiheuttamista vaaroista ja imuroidun materiaalin asianmukaisesta hävittämisestä.
- ▶ Ota ympäristötökijät huomioon. Älä käytä laitetta paikoissa, joissa on tulipalo- tai räjähdysvaara.
- ▶ Tätä laitetta eivät saa käyttää henkilöt (mukaan lukien lapset), joiden fyysiset, aistinvaraiset tai henkiset kyvyt ovat puutteelliset tai joilta puuttuu kokemusta ja tietoa laitteen käytöstä.



- ▶ Lapsia on valvottava ja on varmistettava, etteivät he leiki laitteella.
- ▶ Säilytä ja varastoi laite aina turvallisessa paikassa. Kun laitetta ei käytetä, säilytä se kuivassa paikassa korkealla tai lukitussa paikassa lasten ulottumattomissa.

2.2 Henkilöturvallisuus

- ▶ Ole valpas, kiinnitä huomiota työskentelyysi ja noudata tervettä järkeä tuotetta käyttäessäsi. Älä käytä imuria, jos olet väsynyt tai huumeiden, alkoholin tai lääkkeiden vaikutuksen alaisena. Laitetta käytettäessä hetkellinenkin varomattomuus saattaa aiheuttaa vakavia vammoja.
- ▶ Laitteen käyttämisen aikana käyttäjän ja välittömässä läheisyydessä olevien henkilöiden on käytettävä soveltuvia suojalaseja, suojakypärää, kuulosuojaimia, suojakäsineitä ja kevyitä hengityssuojaimia.
- ▶ Varmista pyöräjarruilla imurin turvallinen paikallaan pysyminen. Jos pyöräjarruja ei ole lukittu, imuri saattaa liikkua kontrolloimattomasti.
- ▶ Jos pölynpoisto- ja keräilylaitteita voidaan asentaa, sinun on tarkastettava, että ne on liitetty oikein ja että niitä käytetään oikealla tavalla.

2.3 Laitteen huolellinen käsittely ja käyttö

- ▶ Älä koskaan jätä laitetta ilman valvontaa.
- ▶ Aktivoi suodattimen puhdistustoiminto, kun imuroit terveydelle vaarallisia pölyjä, etenkin pölyä synnyttävän sähkötyökalun käytön yhteydessä.
- ▶ Suojaa laite pakkaselta.
- ▶ Puhdista vesimäärän rajoitin käyttöohjeen ohjeiden mukaisesti harjalla säännöllisin välein ja etsi samalla mahdollisia vauriokohtia.
- ▶ Kun asetat laitekanta paikalleen, varo, ettet jätä käsiäsi puristuksiin ja ettet vaurioita verkkojohtoa.
- ▶ Tarkasta laitteen ja lisävarusteiden mahdolliset vauriot. Ennen käyttämistä tarkasta huolellisesti, että suojalaitteet tai lievästi vaurioituneet osat toimivat moitteettomasti ja tarkoituksensa mukaisesti. Tarkasta, että laitteen liikkuvat osat toimivat moitteettomasti eivätkä ota kiinni mihinkään ja että osat ovat kunnossa. Kaikkien osien pitää olla kunnolla asennettuna ja moitteettomassa toimintakunnossa, jotta laite voi toimia kunnolla.
- ▶ Anna koulutettujen ammattihenkilöiden korjata sähkötyökalusi ja hyväksy korjauksiin vain alkuperäisiä varaosia.
- ▶ Työtä tehdessäsi ohjaa verkkojohto, jatkojohto ja imuletku aina laitteesta pois taaksepäin.
- ▶ Irrota laitteen pistoke verkkopistorasiasta aina, kun et käytä laitetta (esimerkiksi taukojen ajaksi) tai kun huollat tai kunnostat laitetta tai vaihdat lisävarusteosia tai suodatinta. Irrota myös akut. Se estää laitteen käynnistymisen vahingossa.
- ▶ Älä koskaan liikuta imuria verkkojohdosta vetäen. Älä aja imurilla verkkojohdon yli.
- ▶ Älä kuljeta laitetta nosturilla.

VC 20-UM-Y

VC 40-UM-Y

- ▶ Sulje imuaukko lukitsinmuhvilla laitteen kuljettamisen ajaksi, tai kun laite ei ole käytössä.

2.4 Sähköturvallisuus

- ▶ Laitteen pistokkeen pitää sopia pistorasiaan. Pistoketta ei saa muuttaa millään tavalla. Älä käytä pistorasia-adaptoreita suojamaadoitettujen koneiden ja laitteiden yhteydessä. Alkuperäisessä kunnossa olevat pistokkeet ja sopivat pistorasiat vähentävät sähköiskun vaaraa.
- ▶ Liitä pistoke sopivaan maadoitettuun pistorasiaan, joka on asianmukaisesti asennettu ja joka täyttää kaikki paikalliset määräykset. Jos et ole varma onko pistorasia turvallisesti maadoitettu, tarkastuta se sähköasennusten ammattilaisella.
- ▶ Vältä koskettamasta sähköä johtaviin pintoihin kuten putkiin, pattereihin, liesiin ja jääkaappeihin. Sähköiskun vaara kasvaa, jos kehosi maadoittuu.
- ▶ Älä altista sähkötyökalua sateelle tai kosteudelle.
- ▶ Varmista, ettei verkkojohto ole sotkussa.
- ▶ Tarkasta laitteen verkkojohdon kunto säännöllisesti, ja jos havaitset vaurioita, vaihdata verkkojohto **Hilti**-huollossa. Tarkasta jatkojohdon kunto säännöllisesti, ja vaihda johto, jos havaitset vaurioita.
- ▶ Jos työnteon yhteydessä verkkojohto ja/tai jatkojohto vaurioituu, älä kosketa niitä. Irrota pistoke verkkopistorasiasta.
- ▶ Verkkojohtoa saa käyttää vain käyttöohjeessa mainittujen mallien liittämiseen.



- ▶ Älä käytä verkkojohtoa väärin. Pidä johto loitolla kuumuudesta, öljystä, terävistä reunoista ja liikkuvista osista.
- ▶ Jos käytät sähkötyökalua ulkona, käytä ainoastaan ulkokäyttöön soveltuvaa jatkojohtoa. Ulkokäyttöön soveltuvan jatkojohdon käyttö pienentää sähköiskun vaaraa.
- ▶ Jos virransaanti katkeaa, katkaise laitteesta virta ja irrota laitteen pistoke verkkopistorasiasta.
- ▶ Käytä laitepistorasiaa vain käyttöohjeessa mainittuihin tarkoituksiin.
- ▶ Älä käytä laitetta, jos se on likainen tai märkä. Laitteen osien pintaan tarttunut pöly, etenkin sähköä johtavan materiaalin pöly, tai laitteen kosteus voivat pahimmassa tapauksessa aiheuttaa sähköiskun. Tämän vuoksi tarkastuta likaantunut laite säännöllisin välein **Hilti**-huollossa, ja etenkin jos työstät sähköä johtavia materiaaleja usein.
- ▶ Jos laitetta on välttämätöntä käyttää kosteassa ympäristössä, käytä vikavirtasuojakytintä.

2.5 Työpaikka

- ▶ Varmista työpaikan hyvä valaistus.
- ▶ Varmista työpaikan hyvä tuuletus. Huonosti tuuletetuissa työkohteissa esiintyvä pölykuormitus saattaa vahingoittaa terveyttä.
- ▶ Pidä työskentelyalue hyvässä järjestyksessä. Varmista, ettei työskentelyalueella ole esineitä, joihin saattaisit loukata itsesi.
- ▶ Älä työskentele laitteella räjähdysalttiissa ympäristössä, jossa on palavaa nestettä, kaasua tai pölyä. Sähkölaitteet synnyttävät kipinöitä, jotka saattavat sytyttää pölyn tai höyryt.
- ▶ Ole erityisen varovainen, jos teet työtä portailla tai tikkailla seisten.

2.6 Imuroitu jäte

- ▶ Imuria ei saa käyttää palavien tai räjähtävien pölyjen (magnesium-alumiinipöly jne.) imurointiin. Materiaaleja, joiden lämpötila on yli 60 °C, ei saa imuroida (esimerkiksi tupakantumpit, kuuma tuhka jne.).
- ▶ Syttyviä, räjähtäviä, aggressiivisia nesteitä ei saa imuroida (esimerkiksi jäähdytys- ja voiteluaineet, bensiini, liuotinaaineet, hapot (pH < 5), emäkset (pH > 12,5) jne.).
- ▶ Älä imuroi kappaleita, jotka voivat pölypussin läpi aiheuttaa vammoja (esimerkiksi teräviä tai teräväreunaisia esineitä).
- ▶ Kytke laite heti pois päältä, jos sen sisältä tulee vaahtoa tai nestettä.
- ▶ Käytä suojakäsineitä, kun imuroit kuumia, enintään 60 °C:n lämpöisiä työstöjätteitä.
- ▶ Käytä suojavaatteita imuroidessasi kiviainespohjaista porauslietettä ja vältä ihokosketusta (pH > 9, syövyttävä).
- ▶ Varo, ettet kosketa alkalisia tai happamia nesteitä. Huuhtele kosketuskohta vedellä. Jos nestettä pääsee silmiin, huuhtele silmät runsaalla vedellä ja lisäksi mene lääkäriin.

VC 20-UM-Y

VC 40-UM-Y

- ▶ Pölyluokan M mukainen laite soveltuu kuivien, ei-syttyvien pölyjen sekä puulastujen ja sellaisten terveydelle vaarallisten pölyjen imurointiin, joiden työpaikkapitoisuusraja-arvot ovat $\geq 0,1 \text{ mg/m}^3$. **Imuroitavan pölyn vaarallisuudesta riippuen laitteessa pitää käyttää imurointitehtävään soveltuvia suodattimia.**

2.7 Akkukäyttöisten sähkötyökalujen käyttö ja hoito

- ▶ Ota litiumioniakkujen kuljettamisesta, varastoinnista ja käyttämisestä annetut erityisohjeet huomioon.
- ▶ Varmista, että laite on kytketty pois päältä ennen kuin kiinnität siihen akun.
- ▶ Suojaa akut korkeilta lämpötiloilta, suoralta auringonpaisteelta ja avotulelta.
- ▶ Akkuja ei saa avata, puristaa, kuumentaa lämpötilaan yli 80 °C (176 °F) tai polttaa.
- ▶ Vaurioituneita akkuja ei saa ladata eikä käyttää.
- ▶ Jos akku on liian kuuma koskea, se saattaa olla vaurioitunut. Aseta laite riittävän etäälle syttyvistä materiaaleista palovaarattomaan paikkaan, jossa voit valvoa laitetta, ja anna sen jäähtyä. Ota yhteys **Hilti**-huoltoon akun jäähdyttyä.



3 Kuvaus

3.1 Tuoteyhteenvedo

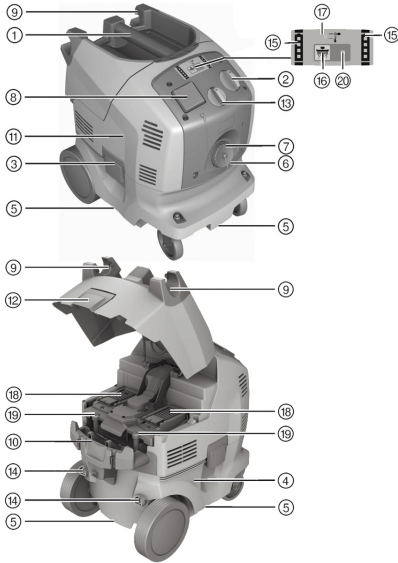

- ① Käsikahva
- ② Laitekytkin
- ③ Salpa
- ④ Likasäiliö
- ⑤ Tartuntasyvennykset
- ⑥ Letkun imuaukko
- ⑦ Imuaukon kansi (VC 20-UM-Y TAI VC 40-UM-Y)
- ⑧ Laitepistorasia
- ⑨ Letkupidin
- ⑩ Johtokela
- ⑪ Laitekansi
- ⑫ Akkutilan kannen salpa
- ⑬ Letkun halkaisijan säätö (VC 20-UM-Y TAI VC 40-UM-Y)
- ⑭ Työntökahvan kiinnitysreiät
- ⑮ Lataustilan näyttö
- ⑯ Suodattimen puhdistuksen painike
- ⑰ Latausaseman tilanäyttö
- ⑱ Akkukuilu
- ⑲ Suodattimen kannen kiinnitsruuvit
- ⑳ Suodattimen automaattisen puhdistuksen tilanäyttö

3.2 Tarkoituksenmukainen käyttö

Tässä kuvatut tuotteet ovat ammattikäyttöön tarkoitettuja yleismallisia teollisuusimureita. Ne soveltuvat sekä kuiva- että märkäimurointiin.

Laitetta voidaan käyttää joko verkkovirralla tai verkkovirrasta riippumatta **Hiltin** 36 voltin litiumioniakulla. Verkkovirtakäytössä laitetta voidaan samanaikaisesti käyttää myös **Hiltin** kaikkien litiumioniakkujen (14 V / 22 V / 36 V) yleismallisena latausasemana.

Jos imuriin kiinnitetään adapterilevy ja työntökahva (lisävarusteita), imuria voidaan myös käyttää enintään kolmen **Hilti**-varustelaukun kuljetusvaununa.

- ▶ Käytä tämän tuotteen yhteydessä vain B 36 -tyyppisarjan **Hilti**-litiumioniakkuja.
- ▶ Ennen tuotteen käyttämistä sitä käyttävien henkilöiden pitää olla selvillä tuotteen käytöstä, imuroitavien materiaalien aiheuttamista vaaroista ja imuroidun materiaalin asianmukaisesta hävittämisestä.
- ▶ Tuotetta ei saa käyttää kiinteäasenteisesti jatkuvasti tai automaattisissa tai puoliautomaattisissa laitteissa.
- ▶ Suojaudu staattisen sähkön iskuilta käyttämällä antistaattista imuletkeä.

Tämä tuote soveltuu ammattikäyttöön seuraavissa käyttötarkoituksissa:

- Suurien pölymäärien imurointi käytettäessä **Hilti**-timanttihomalaitteita, -katkaisulaikkoja, -poravaraota ja -kuivaporakruunuja.
- Kiviainespitöisen porauslietteen imurointi käytettäessä **Hilti**-timanttiporakruunulaitteita tai **Hilti**-timanttisahoja ja nestemäisten työstöjätteiden poistaminen lämpötilaan < 60 °C (140 °F) saakka.
- Öljyn ja nestemäisten aineiden imurointi lämpötilaan < 60 °C (140 °F) saakka.
- Seinä- ja lattiapintojen märkä- ja kuivapuhdistus



- Kuivien, ei-syttyvien pölyjen, nesteiden sekä puulastujen ja sellaisten terveydelle vaarallisten pölyjen imurointi, joiden työpaikkapitoisuusraja-arvot ovat $\geq 0,1$ mg/m³ (pölyluokka M).



Jos imuroit pölyjä, joiden työpaikkapitoisuusraja-arvo on korkea, varmista tilan riittävä ilmanvaihto, jos laitteen ilmanpoisto tapahtuu samaan tilaan.

Soveltuvalla imurilla saa imuroida vain standardin IEC 60335-2-69 (luokka M) mukaisia terveydelle vaarallisia pölyjä. Muiden terveydelle vaarallisten aineiden imurointi on kielletty.

Öljyn ja muiden nestemäisten aineiden imurointi on kielletty, jos niiden lämpötila on ≥ 60 °C (140 °F).

**VAARA**

Terveyden vaarantuminen Mallit VC 20-U-Y ja VC 40-U-Y eivät sovellu terveydelle vaarallisten pölyjen imurointiin.

- ▶ Älä imuroi malleilla VC 20-U-Y ja VC 40-U-Y terveydelle vaarallisia pölyjä.

3.3 Mahdollinen väärä käyttö

- Teollisuusimuria ei saa käyttää vaaka-asennossa.
- Teollisuusimuria ei saa käyttää räjähdysvaarallisten aineiden, hehkuvien tai palavien tai syttyvien aineiden ja aggressiivisten pölyjen (esimerkiksi magnesium-alumiinipöly jne.) imurointiin (poikkeus: puupölyt).
- Teollisuusimuria ei saa käyttää syttyvien nesteiden (esimerkiksi bensiini, liuotinaineet, hapot, jäähdytys- ja voiteluaineet jne.) imurointiin.
- Terveydelle vaarallisia materiaaleja (esimerkiksi asbesti) ei saa työstää.
- Tätä tuotetta ei saa käyttää ihmisten tai eläinten puhdistamiseen.
- Laitetta ei saa käyttää veteen upotettuna.
- Imuria ei saa käyttää tikkaiden korvikkeena.

3.4 Toimituksen sisältö

Märkä-kuivaimuri ja suodatinelementti, imuletku jossa letkuliitäntä (sähköä johtava), letkumuhi ja kartiosovitin, muovinen pölypussi PE VC 20/40, käyttöohje.

Muita tälle tuotteelle hyväksytyjä järjestelmätuotteita löydät **Hilti Store** -liikkeestä tai nettiosoitteesta: www.hilti.group

3.5 Letkun halkaisijan säätö

Jotta akustinen varoitusääni voi toimia oikein, letkun halkaisijan säätö on tehtävä käytettävän imuletkun halkaisijan mukaisesti.

3.6 Akustinen varoitusääni

Jos ilman virtausnopeus imuletkussa laskee alle arvon 20 m/s, laite antaa turvallisuuden varmistamiseksi akustisen varoituksen.

3.7 Suodattimen automaattinen puhdistustoiminto

Imurissa on suodattimen automaattinen puhdistustoiminto, jonka avulla suodatinelementti voidaan lähes kokonaan puhdistaa kiinni tarttuneesta pölystä.

Suodattimen puhdistustoiminto voidaan kytkeä pois päältä painikkeella ja takaisin päälle painamalla painiketta uudelleen.



Tila	Merkitys
LED-merkkivalo palaa.	Suodattimen puhdistustoiminto on kytketty päälle.
LED-merkkivalo ei pala.	Suodattimen puhdistustoiminto on kytketty pois päältä.

Aina kun imuri kytketään päälle, suodattimen puhdistustoiminto on automaattisesti päälle kytkettyä. Ilmaisku (sykkivä ääni) puhdistaa suodatinelementin automaattisesti.

- i** Järjestelmäsovelluksissa (erityisesti hionnan, katkaisun tai urien leikkauksen yhteydessä) tai suurempia pölymääriä imuroitaessa suodattimen automaattisen puhdistustoiminnon pitää olla päälle kytkettyä, jotta jatkuva imuteho on hyvä. Suodatinelementin puhdistus toimii vain imuletkun ollessa liitettyä.

3.8 Lisävarusteet

Lisävarusteet ja niiden käyttö

Lisävarusteet	Käyttötapa
Muovinen pölypussi PE VC 20 (203854)	Kiviaineksiin liittyvät käyttökohteet, märkä ja kuiva
Muovinen pölypussi PE VC 40 (203852)	Kiviaineksiin liittyvät käyttökohteet, märkä ja kuiva
Pölysuodatinpussi VC 20 (2121560)	Puuhun ja kiviainekseen liittyvät käyttökohteet
Pölysuodatinpussi VC 40 (2121562)	Puuhun ja kiviainekseen liittyvät käyttökohteet
Suodatin VC 20/40 kuiva (2121386)	Kuiva
Suodatin VC 20/40 yleismalli (2121387)	Yleismallinen märkä ja kuiva
Suodatin VC 20/40 performance (436058)	Runsas käyttö märkä ja kuiva
Imuletku 27 x 3,5 m AS	Märkä ja kuiva
Imuletku 36 mm	Ensisijaisesti märkä, ei pölyn imurointiin
Imuletku 36 x 5 m AS	Märkä ja kuiva

VC 20-UM-Y
VC 40-UM-Y

- Käytä ehdottomasti muovista pölypussia tai pölysuodatinpussia.

3.9 Litiumioniakun lataustilan näyttö lataamisen aikana

Tila	Merkitys
4 LED-merkkivaloa palaa.	Lataustila: 100 %
3 LED-merkkivaloa palaa, 1 LED-merkkivalo vilkkuu.	Lataustila: 75–100 %
2 LED-merkkivaloa palaa, 1 LED-merkkivalo vilkkuu.	Lataustila: 50–75 %
1 LED-merkkivalo palaa, 1 LED-merkkivalo vilkkuu.	Lataustila: 25–50 %
1 LED-merkkivalo vilkkuu.	Lataustila: < 25 %

4 Tekniset tiedot

4.1 Nimellisjännite

- i** Jos konetta/laitetta käytetään generaattoriin tai muuntajaan liitettyä, generaattorin tai muuntajan antotehon pitää olla vähintään kaksi kertaa niin suuri kuin koneen/laitteen tyyppikilpeen merkitty nimellisoteho. Muuntajan tai generaattorin käyttöjännitteen pitää aina olla rajoissa +5 % ja -15 % koneen/laitteen nimellisjännitteestä.

Nimellisjännite	220 - 240 V	220 - 240 V (CH)	220 - 240 V (GB)	240 V (NZ)	36 V
Nimellisoteho	1200 W	1200 W	1200 W	1200 W	750 W



Sähkötyökaluille tarkoitettun integroidun laitepistorasian (jos varusteena) liitäntäteho	2000 W	700 W	1400 W	800 W	
Verkkoliitäntä (tyyppi)	H07 RN-F 3G 1,5 mm ²	H07 RN-F 3G 1,5 mm ²	H07 RN-F 3G 1,5 mm ²	H07 RN-F 3G 1,5 mm ²	

4.2 Maksimi-imuteho ja maksimialipaine

		VC 20-U-Y	VC 40-U-Y	VC 20-UM-Y	VC 40-UM-Y
Maksimi-imuteho (ilma)	Akkukäyttö	57 l/s	57 l/s	*/•	*/•
	Verkkovirtakäyttö (230 V)	74 l/s	74 l/s	*/•	*/•
Maksimi-imuteho (ilma)	Verkkovirtakäyttö (230 V)	*/•	*/•	151 m ³ /h	151 m ³ /h
	Akkukäyttö	*/•	*/•	106 m ³ /h	106 m ³ /h
Maksimialipaine	Verkkovirtakäyttö (230 V)	23 kPa	23 kPa	*/•	*/•
	Akkukäyttö	16,6 kPa	16,6 kPa	*/•	*/•
Maksimialipaine	Verkkovirtakäyttö (230 V)	*/•	*/•	24,4 kPa	24,4 kPa
	Akkukäyttö	*/•	*/•	15,6 kPa	15,6 kPa

4.3 Märkä-/kuivaimuri

	VC 20	VC 40
Verkkovirran taajuus	50 Hz ... 60 Hz	50 Hz ... 60 Hz
Paino EPTA 01/2003 mukaan	15,3 kg	16,9 kg
Imuletkun paino	1,3 kg	1,3 kg
Mitat	530 mm x 380 mm x 550 mm	530 mm x 380 mm x 670 mm
Verkkojohto	5 m	5 m
Säiliön tilavuus	21 l	36 l
Pölyn imurointimäärä	23 kg	40 kg
Veden imurointimäärä	13,5 l	25 l
Letkun halkaisija (imurin puoleinen)	36 mm	36 mm
Käyttölämpötila	-10 °C ... 40 °C kuivaimuroinnissa	-10 °C ... 40 °C kuivaimuroinnissa
Suodattimen automaattinen puhdistustoiminto	15 s	15 s
Suojausluokka	I	I
Suojausluokka	IP X4	IP X4

4.4 Melu- ja värinäarvot, mittausnormina EN 60335-2-69

Seuraavat tiedot koskevat kaikkia teollisuusimureita VC 20 ja VC 40.

Melupäästön äänenpainetaso (L _{pA})	71 dB(A)
Äänenpainetaso epävarmuus (K _{pA})	2,5 dB(A)
Tärinäarvo	< 2,5 m/s ²
Epävarmuus (K)	on otettu tärinäarvossa huomioon



4.5 Latausasema

Lähtöteho	365 W
Antojännite	7,2 V ... 36 V
Ohjaus	Latauksen elektroninen valvonta ja mikroprosessoriohjaus
Jäähdytys	Aktiivinen jäähdytys

5 Käyttöönotto

VAROITUS

Kontrolloimattomat liikkeet aiheuttavat loukkaantumisaavaan! Jos pyöräjarruja ei ole lukittu, imuri saattaa liikkua kontrolloimattomasti.

- Varmista pyöräjarruilla imurin turvallinen paikallaan pysyminen.

5.1 Ensimmäinen käyttöönotto

1. Avaa kaksi salpaa.
2. Nosta laitekansi irti likasäiliöstä.
3. Poista tarvikkeet likasäiliöstä ja pakkauksesta.
4. Laita sopiva pölypussi paikalleen ohjeiden mukaisesti.



Jos imuroit pölyjä, joiden työpaikkapitoisuusraja-arvo on $\geq 0,1 \text{ mg/m}^3$ käytä M-luokituksen mukaista mallia: Muovinen pölypussi kiviainespölyille tai pölysuodatinpussi puupölyille.
Ei-vaarallisten pölyjen imurointi: Muovinen pölypussi.

5. Asenna laitekansi likasäiliön päälle ja sulje kaksi salpaa.
6. Varmista, että laitekansi on oikein asennettu ja lukittu paikalleen.
7. Liitä imuletku laitteeseen.

5.2 Pölysuodatinpussin laittaminen paikalleen puupölyn imuroimiseksi 2

1. Avaa kaksi salpaa.
2. Nosta laitekansi irti likasäiliöstä.
3. Lukitse pölypussin laippa sille tarkoitettuun kohtaan säiliössä.
4. Aseta laitekansi likasäiliötä vasten.
5. Sulje kaksi salpaa.
6. Varmista, että laitekansi on oikein asennettu ja lukittu paikalleen.
7. Liitä imuletku laitteeseen.

5.3 Muovisen pölypussin asettaminen paikalleen 4

1. Avaa kaksi salpaa.
2. Nosta laitekansi irti likasäiliöstä.
3. Kiinnitä uusi muovinen pölypussi likasäiliöön (pussiin painettujen ohjeiden mukaisesti).
4. Asenna laitekansi likasäiliön päälle ja sulje kaksi salpaa.

5.4 Akun lataaminen

- Lataa akku laturin käyttöohjeen mukaisesti.

5.5 Akun kiinnitys

1. Avaa akkutilan kansi.

VAROITUS

Sähköinen vaara. Likaantuneet liittimet voivat aiheuttaa oikosulun.

- Varmista ennen akun paikalleen laittamista, ettei akun liittimissä akussa ja laitteessa ole vieraita esineitä.



VAROITUS

Loukkaantumisvaara. Jos akku ei ole kunnolla paikallaan, se saattaa pudota.

- ▶ Varmista, että akku on kunnolla kiinni, jotta se ei putoa alas eikä vaaranna Sinua tai muita.
2. Työnnä akku tuoteeseen takaapäin siten, että akku kuultavasti kaksi kertaa nakshtaen lukittuu kiinnitykseensä.
 3. Tarkasta, että akku on kunnolla kiinni.

6 Käyttö**VAKAVA VAARA**

Sähkövirran aiheuttama vaara. Jos imuria ei ole liitetty oikein, seurauksena voi olla kuolema tai vakava loukkaantuminen.

- ▶ Liitä imuri aina vain maadotettuun pistorasiaan.

VAARA

Loukkaantumisvaara. Suodatinjärjestelmän vaurion seurauksena ulos voi päästä terveydelle vaarallista pölyä.

- ▶ Häätätapauksessa (esimerkiksi suodattimen rikkouduttua) kytke imuri pois päältä, irrota pistoke pistorasiasta tai irrota akut akkukuilusta ja ennen käytön jatkamista tarkastuta imuri ammattitaitoisessa huollossa.

VAROITUS

Kontrolloimattomat liikkeet aiheuttavat loukkaantumisvaaran! Jos pyöräjarruja ei ole lukittu, imuri saattaa liikkua kontrolloimattomasti.

- ▶ Varmista pyöräjarruilla imurin turvallinen paikallaan pysyminen.

6.1 M-luokan imureiden käyttö

VC 20-UM-Y
VC 40-UM-Y

VAKAVA VAARA

Loukkaantumisvaara. L-luokan, M-luokan ja H-luokan imurit sisältävät terveydelle vaarallista pölyä.

- ▶ Tyhjentämiset ja huoltotyöt, mukaan lukien pölypussin/-säiliön hävittäminen, saa tehdä vain ammattitaitoinen henkilö. Käytä tarvittavaa suojaruustusta.
- ▶ Jos olet imuroinut vaarallisia aineita sisältävässä ympäristössä, imuroi imurin ulkopinnat ja pyyhi ne puhtaiksi tai pakkaa imuri tiiviisti ennen kuin viet laitteen pois työskentelyalueelta. Koska laitteen kaikki osat luokitellaan saastuneiksi, kun ne tuodaan pois vaarallisia aineita sisältäneestä työympäristöstä, on ryhdyttävä tarvittaviin toimenpiteisiin, jotta pölyn leviäminen estetään.
- ▶ Älä koskaan käytä imuria ilman täydellistä suodatusjärjestelmää.

6.2 Letkun halkaisijan säätö

VC 20-UM-Y
VC 40-UM-Y

1. Kuivien, ei-syttyvien ja työpaikkapitoisuusraja-arvoisten pölyjen ja puupölyjen imuroimiseksi säädä imuletkun halkaisijan säätimellä imuletkun halkaisija → Sivu 196.
2. Jos käytät imuria **Hilti**-putkiporajärjestelmän yhteydessä, valitse letkun pienin halkaisija.

6.3 Verkkovirtakäyttö laitepistorasiaa käyttämättä

1. Varmista ennen pistokkeen verkkopistorasiaan liittämistä, että laitteen käyttökytkin ei ole päällä.
2. Liitä imurin pistoke verkkopistorasiaan.
3. Kierä laitekytkin asentoon "ON".



6.4 Verkkovirtakäyttö laitepistorasiaa käytettäessä



Laitepistorasia on tarkoitettu vain sähkötyökalujen liittämiseen suoraan imuriin. Kun laitepistorasiaan on liitetty sähkötyökalu, noudata sen käyttöohjeen ohjeita ja turvallisuusohjeita.

1. Irrota imurin pistoke verkkopistorasiasta.
2. Tarkasta, että liitettävän sähkötyökalun maksimiottoteho on pienempi kuin laitepistorasian maksimiteho, ks. kappale "Tekniset tiedot" ja laitepistorasiassa oleva teksti.
3. Varmista ennen sähkötyökalun pistokkeen liittämistä, että sähkötyökalu on kytketty pois päältä.
4. Liitä sähkötyökalun pistoke laitepistorasiaan.
5. Liitä imurin pistoke verkkopistorasiaan.
6. Kierrä laitekytkin asentoon "Auto".
7. Kytke sähkötyökalu päälle.



Sähkötyökalun pois päältä kytkemisen jälkeen imuri toimii vielä hetken, jotta imuletkussa oleva pöly imuroituu.

6.5 Akkukäyttö laitepistorasiaa käyttämättä



Imuri toimii sekä yhdellä että myös kahdella paikalleen laitettulla akulla. Yhdellä akulla käyttöaika on puolet lyhyempi.

1. Laita akkukuiluun vähintään yksi Hilti 36V -litiumioniakku.
2. Kierrä laitekytkin asentoon "ON".
 - ▶ Käytön aikana laitteen LED-merkkivalot ilmaisevat lataustilan.

6.6 Kuivien pölyjen imurointi



Ennen kuivien pölyjen ja etenkin kiviainespoistoisten pölyjen imurointia varmista, että säiliössä on aina oikeanlainen pölypussi. Imuroitu materiaali on siten helppo ja siisti hävittää.



VAROITUS

Terveydelle vaarallisten pölyjen aiheuttama loukkaantumisvaara! Ulos voi päästä terveydelle vaarallista työstöjätettä, jos laitetta käytetään ilman suodatinelementtiä.

- ▶ Käytä imuria vain suodatinelementti paikallaan.
- ▶ Varmista, että suodatinelementti on kuiva ja että sopiva pölypussi on paikallaan.

6.7 Pölysuodatinpussin vaihto



VAKAVA VAARA

Loukkaantumisvaara. Terävät esineet voivat puhkaista pölypussin.

- ▶ Varmista, etteivät esineet ole puhkaisseet pölypussia.
1. Irrota imurin pistoke verkkopistorasiasta ja irrota akut.
 2. Avaa kaksi salpaa.
 3. Nosta laitekansi irti likasäiliöstä.
 4. Sulje pölysuodatinpussi varovasti kannella.
 5. Irrota pölysuodatinpussin laippa likasäiliöstä ja hävitä pussi lakisäätteisten määräysten mukaisesti.
 6. Puhdista likasäiliö kankaalla.
 7. Kiinnitä uusi pölysuodatinpussi likasäiliöön.
 8. Asenna laitekansi likasäiliön päälle ja sulje kaksi salpaa.

6.8 Muovisen pölypussin vaihto

1. Irrota imurin pistoke verkkopistorasiasta ja irrota akut.
2. Avaa kaksi salpaa.
3. Nosta laitekansi irti likasäiliöstä.



4. Sulje muovinen pölypussi stanssattujen reikien alapuolelta johtositeellä.
5. Poista muovinen pölypussi ja hävitä se lakimääräysten mukaisesti.
6. Puhdista likasäiliö kankaalla.
7. Kiinnitä uusi muovinen pölypussi likasäiliöön (pussiin painettujen ohjeiden mukaisesti).
8. Asenna laitekansi likasäiliön päälle ja sulje kaksi salpaa.

6.9 Nesteiden imurointi

VAROITUS

Terveydelle vaarallisten pölyjen aiheuttama loukkaantumisvaara! Ulos voi päästä terveydelle vaarallista työstöjätettä, jos laitetta käytetään ilman suodatinelementtiä.

- Käytä imuria vain suodatinelementti paikallaan.

1. Tarkasta täyttymismäärävalvonta. → Sivu 205
2. Käytä märkäimurointiin mahdollisuuksien mukaan erillistä suodatinelementtiä.



Suosittamme **Hilti**-suodatinta VC 20/40 universal (2121387).

3. Nesteiden imuroinnin jälkeen avaa kaksi salpaa.
4. Nosta laitekansi irti likasäiliöstä ja laske kansi tasaiselle alustalle, jotta suodatinelementti voi kuivua.
5. Tyhjennä likasäiliö ja puhdista se vesiletkaa käyttäen. Puhdista elektrodit harjalla ja suodatinelementti kuivattamisen jälkeen kädellä pyyhkien.
6. Anna likasäiliön kuivua.

6.10 Imuroinnin jälkeen

1. Kytke sähkötyökalu pois päältä.
2. Kierrä laitekytkin asentoon "OFF".
3. Irrota imurin pistoke verkkopistorasiasta ja irrota akut.
4. Kiedo virtajohto kiepille ja ripusta se johtokoukkuun.
5. Tyhjennä säiliö ja puhdista laite kostealla kankaalla pyyhkien.
6. Kiedo letku kiepille.
7. Säilytä imuri kuivassa tilassa, jossa se on myös asiaankuulumattomien ulottumattomissa.

6.11 Akun irrotus

1. Tarvittaessa irrota kaikki imupäähän kiinnitetyt osat (esim. **Hilti**-varustelaukku) adapterilevystä.
2. Avaa akkutilan kansi.
3. Paina kumpaakin lukituksen vapautuspainiketta yhtä aikaa ja vedä akku irti tuotteesta.

6.12 Likasäiliön tyhjennys

- Ennen imuroidun jätteen tyhjentämistä irrota kaikki imupäähän kiinnitetyt osat (esim. **Hilti**-varustelaukku) adapterilevystä.

6.12.1 Likasäiliön tyhjentäminen kuivasta pölystä

1. Irrota imurin pistoke verkkopistorasiasta ja irrota akut.
2. Nosta laitekansi irti likasäiliöstä ja laske kansi tasaiselle alustalle.
3. Jos seuraava varuste on olemassa, tee lisäksi tämä toimenpide:

VC 20-UM-Y
VC 40-UM-Y

- Poista pölypussi säiliöstä.



4. Jos seuraava varuste on olemassa, tee lisäksi tämä toimenpide:

VC 20-U-Y
VC 40-U-Y

- ▶ Poista pölypussi likasäiliöstä tai tartu kahvasyvennyksistä ja kaada likasäiliö tyhjäksi.
5. Asenna laitekansi likasäiliön päälle ja sulje kaksi salpaa.

6.12.2 Pölypussittoman likasäiliön tyhjentäminen (nesteestä)

1. Irrota imurin pistoke verkkopistorasiasta ja irrota akut.
2. Nosta laitekansi irti likasäiliöstä ja laske kansi tasaiselle alustalle.
3. Tartu kahvasyvennyksistä ja kaada likasäiliö tyhjäksi.
4. Puhdista likasäiliön reunat kostealla kankaalla.
5. Asenna laitekansi likasäiliön päälle ja sulje kaksi salpaa.

6.13 Käyttö latausasemana

Latausaseman tilinäyttöjen yhteenveto:

Tila	Merkitys
Palaa jatkuvasti	Laite on liitetty verkkovirtaan ja toimintavalmis.
Vilkkuu	Akku on liian kylmä tai liian kuuma, latausta ei tapahdu. Heti kun akun lämpötila on ohjeenmukaisissa rajoissa, akun latausasema kytkee lataamisen automaattisesti päälle.
Valo ei pala	<ul style="list-style-type: none"> • Latausaseman häiriö. • Kytke imuri pois päältä ja takaisin päälle. Jos merkkivalo ei vielääkään syty, vie laite korjattavaksi Hilti-huoltoon.

6.13.1 Latauksen näyttö

Kun latausaseman tilinäytön vihreä LED-merkkivalo palaa jatkuvasti, akun lataustilan toisen tai kummankin LED-merkkivalon vilkkuminen ilmaisee latauksen tapahtuvan.

6.13.2 Yli- tai alilämpötilan näyttö

Latausaseman vihreän LED-merkkivalon vilkkuminen ilmaisee, että akku on liian kuuma tai liian kylmä. Akun LED-merkkivalot näyttävät tällöin litiumioniakun lataustilan.

6.13.3 Viallisen akun merkkivalo

- ▶ Irrota akku latausasemasta, kun latausaseman tilan vihreä LED-merkkivalo palaa jatkuvasti ja kun akun lataustilan LED-merkkivalot eivät pala.

Jos myöskään akun lataustilan LED-merkkivalot akussa niiden aktivoimisen jälkeen eivät pala, akku on viallinen.

- ▶ Tarkastuta akku **Hilti**-huollossa.

6.14 Imurin käyttö kuljetusvaununa

1. Kiinnitä työntökahva mukana toimitetun asennusohjeen mukaisesti.
2. Kiinnitä adapterilevy mukana toimitetun asennusohjeen mukaisesti.
3. Käännä varustelaukkukaari pystysuoraan asentoon.
4. Työnnä **Hilti**-varustelaukku kahvastaan varustelaukkukaaren päälle. Varmista, että **Hilti**-varustelaukun teksti on luettavissa (ei ylösalaisin).
 - ▶ Rivoitus ja varustelaukkukaari varmistavat **Hilti**-varustelaukkujen paikallaan pysymisen.



Suurin sallittu kuorma on 25 kg.

5. Pinoa päällekkäin vain niin monta varustelaukku, että varustelaukkukaari aina ylettyy ylimmän laukun kahvan aukkoon.



6.15 DPC 20:n kiinnitys (käytettäessä hiomakonetta DG 150)

1. Kiinnitä työntökahva mukana toimitetun asennusohjeen mukaisesti.
2. Kiinnitä adapterilevy mukana toimitetun asennusohjeen mukaisesti.
3. Varmista, että varustelaukkukaari on lukittunut vaakasuoraan asentoon.
4. Aseta DPC 20 syvennyksiin. Varmista, että pistorasia osoittaa eteenpäin.
5. Kiinnitä DPC 20 kiinnityskumeilla.

7 Huolto, hoito ja kunnossapito **VAARA**

Sähköiskun vaara! Hoito- ja kunnostustöiden suorittaminen pisteke pistorasiaan liitettynä voi johtaa vakaviin loukkaantumisiin ja palovammoihin.

- ▶ Irrota pisteke verkkopistorasiasta aina ennen hoito- ja kunnostustöitä!

 **VAARA**

Loukkaantumisvaara jos akku paikallaan !

- ▶ Irrota akku aina ennen hoito- ja kunnostustöitä!

Laitteen hoito

- Poista pinttynyt lika varovasti.
- Puhdista jäähdytysilmaroot varovasti kuivalla harjalla.
- Käytä kotelon puhdistamiseen vain kevyesti kostutettua kangasta. Älä käytä silikonia sisältäviä hoitoaineita, sillä ne voivat vaurioittaa muoviosia.

Litiumioniakun hoito

- Pidä akku puhtaana, öljyttömänä ja rasvattomana.
- Käytä kotelon puhdistamiseen vain kevyesti kostutettua kangasta. Älä käytä silikonia sisältäviä hoitoaineita, sillä ne voivat vaurioittaa muoviosia.
- Varo, ettei kosteutta pääse tunkeutumaan sisään.

VC 20-UM-Y

VC 40-UM-Y

Huolto

Laitetta huollettaessa ja korjattaessa laitetta on käsiteltävä siten, ettei sinulle tai muille henkilöille aiheudu vaaraa.

- ▶ Käytä suodatettua pakkoilmanvaihtoa.
- ▶ Käytä suojavaatteita.
- ▶ Puhdista huoltotyöalue siten, ettei haitallisia aineita pääse ympäristöön.
- ▶ Jos olet imuroinut vaarallisia aineita sisältävässä ympäristössä, imuroi laitteen ulkopinnat ja pyyhi ne puhtaiksi tai pakkaa laite tiiviisti ennen kuin viet laitteen pois työskentelyalueelta. Varo, ettei laitteeseen kertynyttä vaarallista pölyä pääse leviämään muualle.
- ▶ Huolto- ja korjaustöiden yhteydessä pitää kaikki vaihdetut likaantuneet osat, joita ei saada riittävän hyvin puhdistettua, pakata tiiviisiin pusseihin ja hävittää jätehuoltomääräysten mukaisesti.
- ▶ Teetä vähintään kerran vuodessa **Hilti**-huollossa tai ammattitaitoisella, koulutetulla henkilöllä laitteelle pölytekninen tutkimus, jossa tarkastetaan esimerkiksi suodattimen vauriot, laitteen ilmatiiviyttä sekä valvonta- ja käyttölaitteiden toiminta.

Kunnossapito

- Tarkasta säännöllisin välein kaikkien näkyvien osien mahdolliset vauriot ja käyttöelementtien moitteeton toiminta.
- Jos havaitset vaurioita ja/tai toteat toimintahäiriöitä, älä käytä akkukäyttöistä laitetta. Korjauta heti **Hilti**-huollossa.
- Hoito- ja kunnostustöiden jälkeen kiinnitä kaikki suojalaitteet ja tarkasta niiden toiminta.



Käyttöturvallisuuden varmistamiseksi käytä vain alkuperäisiä varaosia ja kulutusaineita. Tälle tuotteelle hyväksytyjä varaosia, kulutusmateriaaleja ja lisävarusteita löydät **Hilti**-edustajalta tai osoitteesta: www.hilti.com



7.1 Suodattimen automaattinen puhdistustoiminto



Älä puhdista suodatinelementtiä lyömällä tai koputtelemalla sitä kovaa esinettä vasten tai kovalla tai terävällä esineellä kaapimalla. Muutoin suodatinelementin käyttöikä lyhenee.

Suodatinelementtiä ei saa puhdistaa paineimalla. Se voisi aiheuttaa murtumia suodatinmateriaaliin.

Suodatinelementti on kulutusosa.

- ▶ Vaihda suodatinelementti viimeistään puolen vuoden välein.
- ▶ Vaihda suodatinelementti kuitenkin useammin, jos laitetta käytetään runsaasti.

7.2 Suodatinelementin irrotus 5

1. Irrota imurin pistoke verkkopistorasiasta ja irrota akut.
2. Avaa suodattimen kannen salvat.
3. Avaa akkutilan kansi lukitsinnokasta.
4. Poista akut akkukuilusta.
5. Kierrä suodattimen kannen kahta kiinnitysruuvia ruuvitaltalla vasemmalle.
6. Nosta suodattimen kantta keskimmäisestä kahvasta, kunnes kansi lukittuu.
7. Poista suodatinelementti varovasti ja hävitä se lakimääräysten mukaisesti.

7.3 Suodatinelementin asennus

1. Puhdista tiivistepinnat kankaalla.
2. Aseta uusi suodatinelementti paikalleen.
3. Sulje suodattimen kansi kääntämällä kannen lukitsin eteenpäin.
4. Kierrä suodattimen kannen kahta kiinnitysruuvia ruuvitaltalla oikealle.
5. Laita mahdollisesti irrottamasi akut takaisin paikoilleen.
6. Sulje akkutilan kansi ja lukitse lukitsinnokka.

7.4 Täyttymismäärävalvonnan tarkastus

1. Varmista pyöräjarruilla imurin turvallinen paikallaan pysyminen.
2. Irrota verkkopistoke pistorasiasta ja/tai irrota akku.
3. Avaa kaksi salpaa.
4. Nosta laitekansi irti likasäiliöstä ja laske kansi tasaiselle alustalle.
5. Tarkasta poiskytkentäkärkien likaisuus ja tarvittaessa puhdista ne harjalla.
6. Tarkasta laitekannen tiivisteiden likaisuus ja tarvittaessa puhdista tiiviste kankaalla.
7. Asenna laitekansi likasäiliön päälle ja sulje kaksi salpaa.

8 Kuljetus ja varastointi

8.1 Kuljettaminen

Täysinäistä laitetta ei saa siirtää kantamalla.

Laitetta ei saa ripustaa nosturiin.

- ▶ Tarvittaessa irrota Power Conditioner tai irrallinen työkalu kannattimesta.
- ▶ Tyhjennä laite ennen sen kantamista toiseen paikkaan.
- ▶ Älä kaada laitetta tai kuljeta sitä vaaka-asennossa, jos olet imuroinut nesteitä.
- ▶ Kuljettamista varten liitä letkun päät toisiinsa kartiosovittimella.

VC 20-UM-Y

VC 40-UM-Y



VAARA

Terveydelle vaarallisten pölyjen aiheuttama loukkaantumisvaara! Imuaukosta voi päästä ulos terveydelle vaarallista työstöjätettä.

- ▶ Sulje imuaukko tulppamuhvilla imurin kuljettamisen ajaksi tai kun imuri ei ole käytössä.



8.2 Varastointi

- ▶ Säilytä imuri kuivassa tilassa, jossa se on myös asiaankuulumattomien ulottumattomissa.

8.3 Akkukäyttöisten koneiden kuljetus ja varastointi

Kuljettaminen

VAROITUS

Käynnistyminen vahingossa kuljetuksen aikana !

- ▶ Kuljeta tuotteesi aina akku irrotettuna!
- ▶ Irrota akut.
- ▶ Älä koskaan kuljeta akkuja irrallaan muiden tavaroiden joukossa.
- ▶ Pitemmän kuljetuksen jälkeen tarkasta koneen ja akkujen mahdolliset vauriot ennen käyttöä.

Varastointi

VAARA

Viallinen tai vuotava akku voi aiheuttaa vaurioita !

- ▶ Varastoi tuotteesi aina akku irrotettuna!
- ▶ Varastoi kone ja akut viileässä ja kuivassa paikassa.
- ▶ Älä koskaan varastoi akkuja auringonpaisteessa, lämmittimen tai patterin päällä tai ikkunan vieressä.
- ▶ Varastoi kone ja akut lasten ja asiattomien henkilöiden ulottumattomissa.
- ▶ Pitemmän varastoinnin jälkeen tarkasta kone ja akkujen mahdolliset vauriot ennen käyttöä.

9 Apua häiriötilanteisiin

9.1 Apua muroinnin häiriötilanteisiin

Häiriöissä, joita ei ole kuvattu tässä taulukossa tai joita et itse pysty poistamaan, ota yhteys **Hilti**-huoltoon.

Häiriö	Mahdollinen syy	Ratkaisu
Ei imutehoa tai imuteho heikko.	Suodatinelementti pahoin likaantunut.	▶ Jos suodattimen automaattinen puhdistus on kytketty pois päältä, kytke se päälle ja anna imurin toimia 30 sekunnin ajan.
		▶ Anna imurin käydä 30 sekunnin ajan letku tukittuna.
		▶ Huuhtelee suodatin V 20/40 universal ja suodatin VC 20/40 performance vesiletkun vedellä.
		▶ Älä koskaan kopauttele suodatinta seinää tai lattiaa vasten, koska siten voisi syntyä mikro-reikiä, joista pöly pääsee läpi.
	Pölypussi täynnä.	▶ Vaihda pölypussi.
	Imuletku tai sähkötyökalun pölynpoistosuojus tukossa.	▶ Puhdista imuletku ja pölynpoistosuojus.
	Valittu väärä suodatin.	▶ Jos imuroit vettä, lietettä tai kosteaa likaa, käytä suodatinta VC 20/40 universal tai suodatinta VC 20/40 performance.



Häiriö	Mahdollinen syy	Ratkaisu
Ei imutehoa tai imuteho heikko.	Valittu väärä suodatint.	► Jos imuroit suuria määriä mineraaliainespölyä (esimerkiksi hiottaessa, leikattaessa tai imuroitaessa hienojakoista pölyä), käytä suodatinta VC 20/40 performance.
	Puulastut tukkineet suodattimen.	► Käytä puuntyöstötehtävissä aina pölysuodatinpussia.
	Imuroitava aine tukkii suodattimen liian nopeasti.	► Käytä suodatinta VC 20/40 performance tai pölysuodatinpussia.
VC 20-UM-Y VC 40-UM-Y Varoitusäänimerkki (imuteho heikko)	Pölypussi täynnä.	► Vaihda pölypussi.
	Suodatinelementti pahoin likaantunut.	► Jos suodattimen automaattinen puhdistus on kytketty pois päältä, kytke se päälle ja anna imurin toimia 30 sekunnin ajan.
	Imuletku tai sähkötyökalan pölynpoistosuojus tukossa.	► Puhdista imuletku ja pölynpoistosuojus.
	Letkun halkaisijan säätö väärässä asennossa.	► Säädä letkun halkaisija. ► Valitse puuporanterällä tehtäviin töihin letku, jonka halkaisija on 15 mm.
Laitte puhalttaa pölyä ulos.	Suodatinelementti väärin asennettu.	► Asenna suodatinelementti uudelleen.
	Suodatinelementti vaurioitunut.	► Asenna uusi suodatinelementti.
	Suodattimen tiiviste vaurioitunut.	► Asenna uusi suodatinelementti.
	Pölykertymiä säiliön ja imupään tiivistyspinoilla.	► Puhdista tiivistepinnat kanakaalla.
Laitte ei käynnisty tai laite kytkeytyy pois päältä lyhyen hetken toimittuaan.	Täytymisvalvonta on lauennut.	► Puhdista tunnistimet ja niiden ympäristö harjalla. ► Tyhjennä likasäiliö.
Moottori ei toimi.	Verkkopistorasian sulake palanut tai lauennut.	► Vaihda sulake tai kytke automaattisulake takaisin päälle. ► Etsi ylisuuren virran syy, jos sulake palaa tai laukeaa uudelleen.
	Likasäiliö täynnä.	► Kytke laite pois päältä ja tyhjennä likasäiliö.
Laitte kytkeytyy itsestään päälle tai pois päältä.	Staatitisen sähkön varaus ei johdu pois, laitetta ei ole liitetty maadoitettuun pistorasiaan.	► Käytä sähköä johtavaa letkua. ► Liitä laite aina vain maadoitettuun pistorasiaan, käytä antistaattiletkua.
Staatitisen sähkön varaus purkautuu käyttäjän kautta.	Staatitisen sähkön varaus ei johdu pois, laitetta ei ole liitetty maadoitettuun pistorasiaan.	► Liitä laite aina vain maadoitettuun pistorasiaan, käytä antistaattiletkua.
Moottori ei toimi automaattikäytössä.	Liitetty laite on rikki tai väärin liitetty.	► Tarkasta liitetyn laitteen toiminta tai liitä verkkopistoke kunnolla.
Suodatinelementin automaattinen puhdistus ei toimi.	Imuletkua ei ole liitetty.	► Liitä imuletku.
	APFC-katkaisin (LED) pois päältä.	► Paina APFD-katkaisinta.

9.2 Apua akkuun liittyvissä imuroinnin häiriötilanteissa

Häiriö	Mahdollinen syy	Ratkaisu
Latausaseman tilinäytön LED-merkkivalo vilkkuu.	Akku liian kuuma tai liian kylmä.	► Anna akun hitaasti lämmitä huoneenlämpötilaan.



Häiriö	Mahdollinen syy	Ratkaisu
Laite ei toimi - LED-merkkivalot eivät pala.	Käytetään väärää akkua.	► Käytä sopivaa akkua.
Akku tyhjenee tavallista nopeammin.	Akun kunto ei optimaalinen.	► Vaihda akku.
Akkua ei tunnisteta (LED-merkkivalot eivät pala).	Akku vaihdettu liian nopeasti.	► Irrota akku ja laita se takaisin paikalleen.
Laite ei toimi - latausaseman LED-merkkivalo vilkkuu.	Ylijännitesuoja on lauennut.	► Tarvittaessa anna laitteen jäähtyä.
Akku ei lukitu paikalleen selvästi naksauttaen.	Akun korvakkeet ovat likaantuneet.	► Puhdista salpanokat ja lukitse akku paikalleen käyttöasentoon.
Ei vaihtoa imurin täyteen akkuun.	Ei kontaktia.	► Irrota akku ja laita se takaisin paikalleen.
	Akkua ei tunnisteta.	► Vedä akku irti laitteesta. ► Ota yhteys Hilti -huoltoon.
Laite kytkeytyy pois päältä, kun yksi akku irrotetaan, vaikka toinen akku on paikallaan.	Irrotettu akku oli käytössä.	► Kytke laite pois päältä ja takaisin päälle.

9.3 Apua akun lataamisen häiriötilanteisiin

Häiriö	Mahdollinen syy	Ratkaisu
Akkua ei tunnisteta (LED-merkkivalot eivät pala).	Akku vaihdettu liian nopeasti.	► Irrota akku ja laita se takaisin paikalleen.
Akku ei lukitu paikalleen selvästi naksauttaen.	Akun korvakkeet ovat likaantuneet.	► Puhdista salpanokat ja lukitse akku paikalleen käyttöasentoon.
Laite tai akku kuumenee voimakkaasti.	Sähköinen vika.	► Kytke laite heti pois päältä, irrota akku laitteesta, valvo akkua, anna sen jäähtyä ja hakeudu Hilti -huoltoon.
Latausaseman tilinäytön LED-merkkivalo vilkkuu.	Akku liian kuuma tai liian kylmä.	► Anna akun hitaasti lämmitä huoneenlämpötilaan.

10 Hävittäminen

VAARA

Määräystenvastaisten hävittäminen aiheuttaa loukkaantumisvaaran! Ulos vuotavat kaasut tai nesteet vaarantavat terveyden.

- Älä lähetä vaurioituneita akkuja!
- Peitä liittännät sähköä johtamattomalla materiaalilla oikosulkujen välttämiseksi.
- Hävitä akut siten, etteivät ne voi joutua lasten käsiin.
- Hävitä akku viemällä se **Hilti Store** -liikkeeseen tai käännä vastuullisen jätteenkäsittely-yrityksen puoleen.

Hilti-tuotteet on pääosin valmistettu kierrätyskelpoisista materiaaleista. Kierrätyksen edellytys on materiaalien asianmukainen lajittelu. Useissa maissa **Hilti** ottaa vanhat koneet ja laitteet vastaan kierrätystä ja hävitystä varten. Lisätietoja saat **Hilti**-huollosta tai -edustajalta.

Käytetyt sähkötyökalut on sähkö- ja elektroniikkalaiteromua koskevan EU-direktiivin ja sen maakohtaisten sovellusten mukaisesti toimitettava jäteasemalle ja ohjattava ympäristöystävälliseen kierrätykseen.



- Älä hävitä sähkölaitteita tavallisen sekajätteen mukana!

Porausliete

Ympäristönsuojelun kannalta porauslietteen johtaminen viemäriin ilman esikäsitteilyä on ongelmallista.

- Ota paikallisilta viranomaisilta selvää paikallisista määräyksistä.

Suosittamme seuraavaa esikäsitteilyä:



- ▶ Kerää porausliete talteen (esimerkiksi märkäimurilla).
- ▶ Anna porauslietteen saostua ja hävitä kiinteä aines asianmukaisesti rakennusainejätteen mukana (saostumista voi nopeuttaa saostusaineella).
- ▶ Ennen kuin johdat jäljelle jäävän veden (alkalista, pH-arvo > 7) viemäriin, neutraloi se sekoittamalla siihen hapanta neutralointiainetta, tai laimenna runsaalla vedellä.

Porauspöly

- ▶ Imuroitu porauspöly on hävitettävä voimassa olevien kansallisten jätehuoltomääräysten mukaisesti.

11 Valmistajan myöntämä takuu

- ▶ Jos sinulla on takuuehtoihin liittyviä kysymyksiä, ota yhteys paikalliseen **Hilti**-edustajaan.

Eredeti használati utasítás

1 A használati utasításra vonatkozó adatok

1.1 A használati utasításhoz

- Üzembe helyezés előtt feltétlenül olvassa el a használati utasítást. Ez a biztonságos munkavégzés és a hibamentes kezelés előfeltétele.
- Vegye figyelembe a használati utasításban és a terméken található biztonsági utasításokat és figyelmeztetéseket.
- Ezt a használati utasítást mindig tárolja a termék közelében, és a terméket csak ezzel a használati utasítással együtt adja tovább harmadik személynek.

1.2 Jelmagyarázat

1.2.1 Figyelmeztetések

A figyelmeztetések a termék használata során előforduló veszélyekre hívják fel a figyelmet. A következő figyelmeztetéseket használjuk:

VESZÉLY

VESZÉLY !

- ▶ Súlyos testi sérüléshez vagy halálhoz vezető közvetlen veszély esetén.

FIGYELMEZTETÉS

FIGYELMEZTETÉS !

- ▶ Ezzel a szóval hívjuk fel a figyelmet egy olyan lehetséges veszélyre, amely súlyos személyi sérüléshez vagy halálhoz vezethet.





VIGYÁZAT

VIGYÁZAT !

- ▶ Ezzel a szóval hívjuk fel a figyelmet egy lehetséges veszélyhelyzetre, amely személyi sérüléshez vagy anyagi kárhoz vezethet.

1.2.2 A dokumentációban használt szimbólumok

A dokumentációban a következő szimbólumokat használjuk:

	Használat előtt olvassa el a használati utasítást
	Alkalmazási útmutatók és más hasznos tudnivalók
	Újrahasznosítható anyagokkal való bánásmód
	Az elektromos gépeket és akkukat ne dobja a háztartási szemétkébe



1.2.3 Az ábrákon használt szimbólumok

Az ábrákon a következő szimbólumokat használjuk:

	Ezek a számok a jelen utasítás elején található ábrákra vonatkoznak
3	A számozás a munkalépések sorrendjét mutatja képekben, és eltérhet a szövegben található munkalépések számozásától
	Az áttekintő ábrában használt pozíciószámok a termék áttekintésére szolgáló szakasz jelmagyarázatában lévő számokra utalnak
	Ez a jel hívja fel a figyelmét arra, hogy a termék használata során különös odafigyeléssel kell eljárnia.
	Vezeték nélküli adatátvitel

1.2.4 Kiegészítő szimbólumok

A következő szimbólumokat használjuk a terméken:

	Tilos daruval szállítani
--	--------------------------

1.3 A készüléken

VC 20-UM-Y
VC 40-UM-Y



FIGYELMEZTETÉS: Ez a készülék egészségre káros porokat tartalmaz. Az üritést és a karbantartást, beleértve a porzsák eltávolítását is, csak olyan hozzáértő emberek végezhetik, akik megfelelő személyi védőfelszerelést viselnek. A készüléket nem szabad bekapcsolni a teljes szűrőrendszer behelyezése és a térfogatáramlás-ellenőrzés működésének megvizsgálása előtt.

1.4 Termékinformációk

A **HILTI** termékeket kizárólag szakember általi használatra szánták és a gépet csak engedéllyel rendelkező, szakképzett személy használhatja, javíthatja. Ezt a személyt minden lehetséges kockázati tényezőről tájékoztatni kell. A termék és tartozékai könnyen veszélyt okozhatnak, ha nem képzett személy dolgozik velük, vagy nem rendeltetésszerűen használják őket.

A típusjelölés és a sorozatszám a típustáblán található.

- Jegyezze fel a sorozatszámot a következő táblázatba. Amennyiben kérdéssel fordul a képviselőnkhöz vagy a szervizhez, szüksége lesz ezekre a termékadatokra.

Termékadatok

Száraz-nedves porszívó	VC 20-U-Y VC 20-UM-Y VC 40-U-Y VC 40-UM-Y
Generáció	01
Sorozatszám	

1.5 Megfelelőségi nyilatkozat

Kizárólagos felelősségünk tudatában kijelentjük, hogy ez a termék megfelel az érvényben lévő irányelveknek és szabványoknak. A megfelelőségi nyilatkozat másolatát a dokumentáció végén találja.

A műszaki dokumentáció helye:

Hilti Entwicklungsgesellschaft mbH | Zulassung Geräte | Hiltistraße 6 | 86916 Kaufering, DE



2 Biztonság

2.1 Általános biztonsági tudnivalók

A használati utasítás egyes fejezeteiben található biztonsági utasításain kívül a következő rendelkezéseket is szigorúan be kell tartani:

- ▶ **Használat előtt olvasson el minden biztonsági tudnivalót!** A biztonsági tudnivalók figyelmen kívül hagyása áramütést, tüzet és/vagy súlyos sérüléseket okozhat.
- ▶ Ha a készüléket elektromos kéziszerszámmal együtt használja, a használat előtt olvassa el az elektromos kéziszerszám használati utasítását és tartsa be az összes utasítást.
- ▶ A készülék átalakítása tilos.
- ▶ Használja a megfelelő készüléket. Ne használja a készüléket olyan célra, melyre az nem alkalmas; kizárólag rendeltetészerűen és kifogástalan állapotban használja a készüléket.
- ▶ A készülékekkel végzendő munka megkezdése előtt tájékozódjon a kezelésről, az anyag jellegéből következő veszélyekről, valamint a felszívott anyag biztonságos ártalmatlanításáról.
- ▶ Vegye figyelembe a környezeti viszonyokat. Ne használja a terméket tűz- vagy robbanásveszélyes helyen.
- ▶ Ezt a készüléket csökkent fizikai, érzékelésselbeli vagy mentális képességekkel bíró, illetve tapasztalattal és ismeretekkel nem rendelkező személyek, ideértve a gyerekeket is, nem használhatják.
- ▶ Gyermeknek csak felügyelet mellett tartózkodhatnak a termék közelében. Ügyeljen arra, hogy ne játszhassanak a termékkel.
- ▶ A használaton kívüli készülékeket tárolja biztonságosan. A használaton kívüli készüléket száraz, magas, elzárt helyen kell tárolni, hogy gyermekek ne férhessenek hozzá.

2.2 Személyi biztonsági előírások

- ▶ Munka közben mindig figyeljen, ügyeljen arra, amit csinál, és meggondoltan dolgozzon a géppel. Ha fáradt, ha kábítószerek vagy alkohol hatása alatt áll, vagy orvosságokat vett be, ne használja a készüléket. Egy pillanatnyi figyelmetlenség a készülék használata során komoly sérülésekhez vezethet.
- ▶ A készülék kezelőjének és a közvetlen közelében tartózkodóknak kötelező az üzemeltetés és karbantartás során védőszemüveg, védősisak, fülvédő, védőkesztyű, munkavédelmi cipő és könnyű légzőmaszk használata.
- ▶ Működtesse a kerékkékeket a poreszivó biztos állásának biztosításához. Nyitott kerékkékek esetén a poreszivó kontrollálatlan mozgásba kezdhet.
- ▶ Ha az elektromos kéziszerszámra fel lehet szerelni a por elszívásához és összegyűjtéséhez szükséges berendezéseket, ellenőrizze, hogy azok megfelelő módon hozzá vannak kapcsolva a szerszámhoz, és rendeltetésüknek megfelelően működnek.

2.3 Készülék gondos kezelése és használata

- ▶ Sose hagyja a készüléket felügyelet nélkül.
- ▶ Aktiválja a szűrőtisztítást veszélyes porok elszívásakor, különösen port termelő elektromos kéziszerszámok használata esetén.
- ▶ A készüléket védje a fagy ellen.
- ▶ Rendszeresen tisztítsa meg a víz szintjét korlátozó berendezést az utasítás szerint kefével, és vizsgálja meg, megtalálhatók-e rajta sérülés jelei.
- ▶ A szívófej felhelyezése során ügyeljen arra, hogy ne szoruljon be valamely testrésze és hogy ne sérüljön meg a hálózati kábel.
- ▶ Ellenőrizze, hogy esetleg nem sérült-e a készülék vagy a tartozék. A további használat előtt a védőberendezéseket és az enyhén sérült alkatrészeket gondosan meg kell vizsgálni, hogy kifogástalanul és előírászerűen működnek-e. Ellenőrizze, hogy a mozgó alkatrészek kifogástalanul működnek-e, nem akadnak-e és sértetlenek-e. Az összes alkatrész legyen megfelelően felszerelve, és teljesítse valamennyi feltételt, csak így biztosítható a készülék kifogástalan üzemeltetése.
- ▶ A készüléket csak szakképzett személyzet javíthatja, kizárólag eredeti pótalkatrészek felhasználásával.
- ▶ A munkák során a gép hálózati kábelét, a hosszabbítókábelét és a szívótömlőt a készülék hátsó részének irányába vezesse el.
- ▶ Mindig húzza ki a csatlakozódugót az aljzatból, ha nem használja a készüléket (munkaszünetekben), a készülék ápolása és karbantartása, valamint tartozékok és szűrő cseréje előtt. Távolítsa el a behelyezett akkukat is. Ez megakadályozza a készülék nem szándékolt indítását.
- ▶ Az elszívót soha ne húzza a hálózati kábelnél fogva másik munkahelyzetbe. Ne menjen rá az elszívóval az elektromos kábelre.
- ▶ Ne szállítsa daruval a készüléket.



- ▶ Szállítás és a készülék használaton kívül helyezése esetén zárja le a bevezető csőcsonkot a zárókarmantyúval.

2.4 Elektromos biztonsági előírások

- ▶ A készülék csatlakozódugójának illeszkednie kell a csatlakozóaljzathoz. A csatlakozódugót semmilyen módon sem szabad megváltoztatni. Védőföldeléssel ellátott készülékhez ne használjon csatlakozóadaptert. A változtatás nélküli csatlakozódugók és a megfelelő dugaszolóaljzatok csökkentik az áramütés kockázatát.
- ▶ Dugja a csatlakozódugót egy megfelelő, földelt csatlakozóaljzatba, amely biztonságosan van telepítve és minden helyi adottsággal összhangban működik. Ha nem biztos benne, hogy a csatlakozóaljzat földelve van-e, ellenőriztesse szakképzett villamossági szakemberrel.
- ▶ Ne érjen hozzá földelt felületekhez, például csövekhez, fűtőtestekhez, tűzhelyekhez és hűtőszekrényekhez. Az áramütés veszélye megnövekszik, ha a teste le van földelve.
- ▶ Tartsa távol az elektromos kéziszerszámot az esőtől és egyéb nedvességtől.
- ▶ Győződjön meg arról, hogy a kábel nem halad át tócsán.
- ▶ Rendszeresen ellenőrizze a készülék csatlakozóvezetékét, és sérülés esetén cseréltesse ki egy **Hilti Szervizzel**. Rendszeresen ellenőrizze a hosszabbítókábelt, és cserélje ki, ha sérült.
- ▶ Ha a munka során megsérül a hálózati csatlakozókábel és/vagy a hosszabbítókábel, akkor tilos megfogni azt! Húzza ki a gép csatlakozóvezetékét a dugaszolóaljzatból.
- ▶ Az elektromos csatlakozókábelt csak a használati utasításban meghatározott típussal szabad helyettesíteni.
- ▶ Ne használja a kábelt a rendeltetésétől eltérő célokra, vagyis a kéziszerszámot soha ne hordozza vagy akassza fel a kábelnél fogva, és soha ne húzza ki a hálózati csatlakozódugót a kábelnél fogva. Tartsa távol a kábelt hőforrásoktól, olajtól, éles élektől és sarkaktól, mozgó készülékekalkatrészekről.
- ▶ Ha elektromos kéziszerszámmal szabadban dolgozik, akkor csak a szabadban való használatra engedélyezett hosszabbítót használjon. A szabadban való használatra engedélyezett hosszabbító használatát csökkenti az áramütés veszélyét.
- ▶ Áramkimaradás esetén kapcsolja ki a készüléket, és húzza ki a hálózati csatlakozót.
- ▶ A készülék dugaszolóaljzatát csak a kezelési utasításban leírt célra használja.
- ▶ Soha ne üzemeltesse a készüléket, ha az vizes vagy piszkos. A készülék felületére tapadó por, mindenekelőtt az elektromosan vezető anyagok pora, illetve a nedvesség kedvezőtlen körülmények között áramütéshez vezethet. Ezért a szennyezett készüléket, különösen ha gyakran munkál meg elektromosan vezető anyagot, rendszeres időközönként vizsgáltsa meg a **Hilti Szervizzel**.
- ▶ Használjon hibaáram-védőkapcsolót, ha nem kerülhető el a készülék nedves környezetben történő üzemeltetése.

2.5 Munkahely

- ▶ Biztosítsa a munkahely jó megvilágítását.
- ▶ Biztosítsa a munkahely jó szellőzését. A rosszul szellőztetett munkahelyek egészségre károsak lehetnek a porterhelés miatt.
- ▶ Tartson rendet a munkaterületen. A munkaterületről el kell távolítani azokat a tárgyakat, amelyek sérülést okozhatnak.
- ▶ Ne dolgozzon az elektromos kéziszerszámmal olyan robbanásveszélyes környezetben, ahol éghető folyadékok, gázok vagy porok vannak. Az elektromos készülékek szikrákat bocsáthatnak ki, amelyek meggyújthatják a port vagy a gyúlékony gőzöket.
- ▶ Legyen különösen figyelmes lépcsőn végzett munka során.

2.6 Felszívott anyag

- ▶ Soha ne szívjon fel egészségre ártalmas, gyúlékony és/vagy robbanékony porokat (magnézium-alumíniumpor stb.). 60 °C-nál forróbb anyagok nem szívhatók fel (pl. izzó cigaretta, forró hamu).
- ▶ Tilos gyúlékony, robbanékony, agresszív folyadékokat (hűtő- és kenőanyagokat, benzint, oldószereket, savakat (pH < 5), lúgokat (pH > 12,5) stb.) felszívni.
- ▶ Ne szívjon fel olyan tárgyat, például hegyes vagy éles peremű anyagot, amely a porzsákon keresztül sérülést okozhat.
- ▶ A készüléket azonnal kapcsolja ki, ha hab vagy folyadék távozik belőle.
- ▶ Forró felszívásakor viseljen max. 60 °C-ig védelmet nyújtó védőkesztyűt.



- ▶ Ásványi fűrőszappal végzett munka közben viseljen védőruhát és kerülje el, hogy az iszap a bőrére kerüljön (pH > 9 maró).
- ▶ Kerülje a lúgos vagy savas folyadékokkal való érintkezést. Ha véletlenül mégis hozzáér, azonnal öblítse le vízzel az érintett felületet. Ha a folyadék a szemébe jutott, mossa ki bő vízzel és keressen fel egy orvost.

VC 20-UM-Y

VC 40-UM-Y

- ▶ Az M porosztályú készülék alkalmas száraz, nem éghető porok, folyadékok, faforgács és veszélyes, $\geq 0,1 \text{ mg/m}^3$ expozíciós határértékű porok elszívására. **A fel- ill. elszívandó porok veszélyessége szerint a készüléket megfelelő szűrőkkel kell felszerelni.**

2.7 Akkumulátoros készülékek gondos használata és kezelése

- ▶ Vegye figyelembe a Li-ion akkumulátorok szállítására, tárolására és üzemeltetésére vonatkozó különleges irányelveket.
- ▶ Mielőtt beszerelné az akkumulátort, győződjön meg arról, hogy a készülék ki van kapcsolva.
- ▶ Tartsa távol az akkut a magas hőmérséklettől és a tűztől.
- ▶ Az akkut tilos szétszedni, összehúzni, 80 °C (176 °F) fölé hevíteni vagy elégetni.
- ▶ A sérült akkukat tilos tölteni és újra használni.
- ▶ Ha érintésre túl forró az akku, akkor lehet, hogy meghibásodott. Állítsa a készüléket egy nem gyúlékony helyre, éghető anyagoktól elegendő távolságba, ahol megfigyelhető, és hagyja lehűlni. Lépjen kapcsolatba a **Hilti** Szervizzel, miután az akku lehűlt.

3 Leírás

3.1 Termékáttekintés

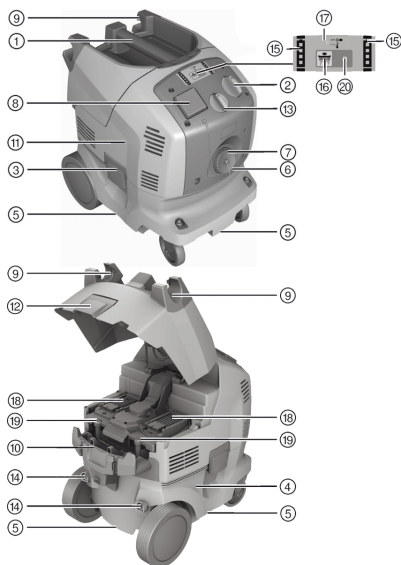

- 1 Markolat
- 2 A készülék kapcsolója
- 3 Zárókapocs
- 4 Szennyfogó tartály
- 5 Markolatvályúk
- 6 Bevezető szerelvény tömlője
- 7 Bevezető szerelvény fedele (VC 20-UM-Y VAGY VC 40-UM-Y)
- 8 A készülék csatlakozóaljzata
- 9 Tömlőtartó
- 10 Kábelcsévlő
- 11 Szívófej
- 12 Zárókapocs az akkutartó-rekesz fedeléhez
- 13 Tömlőátmérő-beállítás (VC 20-UM-Y VAGY VC 40-UM-Y)
- 14 Tolókeret rögzítőfuratai
- 15 Töltésállapot-kijelző
- 16 Szűrőtisztítás BE/KI kapcsoló
- 17 Töltőkészülék állapotjelzője
- 18 Elemház
- 19 Szűrőfedél zárócsavarjai
- 20 Automatikus szűrőtisztító állapotjelzése

3.2 Rendeltetésszerű használat

Az itt leírt termékek univerzális ipari porszivók, ipari célú használatra készültek. Száraz és nedves porszivóként is alkalmazhatók.

A termék hálózatról és a hálózattól függetlenül is működtethető **Hilti** 36 V-os Li-ion akkumulátorokkal. Hálózati üzemban a készülék univerzális töltőkészülékként is használható minden **Hilti** Li-ion akkumulátorhoz (14V/22V/36V).

Adapterlap és tolókeret (tartozék) használata esetén az elszívó szállítókoscsiként használható akár három **Hilti** szerszámkofferhez is.



2055199

- ▶ Ehhez a termékhez kizárólag **Hilti B 36** típusorozatú Li-ion akkumulátorokat használjon.
- ▶ A termékkel végzendő munka megkezdése előtt tájékozódjon a kezelésről, az anyag jellegéből következő veszélyekről, valamint az anyag biztonságos ártalmatlanításáról.
- ▶ A terméket ne használja folyamatos tartós üzemben, automata és félautomata berendezésekben.
- ▶ Elektrosztatikus hatások elkerüléséhez használjon antistatikus szivótömlőt.

Ez a termék a következő ipari alkalmazásokhoz használható:

- Nagy mennyiségű por elszívása **Hilti** gyémántcsiszolóval, darabolóval, fúrókalapáccsal és szárazfúró fúrókoronával együtt.
- Ásványi fúróiszap elszívása **Hilti** gyémánt fúrókoronával, ill. **Hilti** gyémántvágóval és folyékony anyagok elszívása < 60 °C (140 °F) hőmérsékletig.
- Olaj és folyékony közegek elszívása < 60 °C (140 °F) hőmérsékletig.
- Fal- és padlófelületek nedves- és száraztisztítása

VC 20-UM-Y

VC 40-UM-Y

- Száraz, nem éghető porok, folyadékok, faforgács és veszélyes, $\geq 0,1$ mg/m³ (M porosztály) expozíciós határértékű porok elszívása.



Ha a készüléket expozíciós határértékkel rendelkező porok elszívására használják, biztosítani kell a helyiség kielégítő levegőcseréjét, amennyiben a készülékből távozó levegőt a helyiségbe vezetik vissza.

Az IEC 60335-2-69 (M osztály) szerinti egészségre ártalmas anyagok csak az erre alkalmas porelszívóval szívhatók fel. Egyéb egészségkárosító anyagokat tilos a készülékkel felszívni.

A készülékkel tilos olajat és ≥ 60 °C (140 °F) hőmérsékletű folyékony anyagot felszívni.

VC 20-U-Y

VC 40-U-Y



FIGYELMEZTETÉS

Az egészség veszélyeztetése A VC 20-U-Y és VC 40-U-Y modellek nem alkalmasak az egészségre veszélyes porok gyűjtésére.

- ▶ A VC 20-U-Y vagy a VC 40-U-Y modellekkel ne szívjon fel egészségre veszélyes porokat.

3.3 Lehetséges hibás használat

- Az ipari porelszívót tilos elfektetve működtetni.
- Az ipari porelszívó nem használható robbanásveszélyes anyagok, izzó, égő vagy éghető anyagok és agresszív porok (pl. magnézium-alumínium por) elszívására (kivétel: faforgács).
- Az ipari porelszívó nem használható éghető anyagok (pl. benzin, oldószerek, savak, hűtő- és kenőanyagok stb.) elszívására.
- Egészségkárosító anyagokat (pl.: azbesztet) tilos megmunkálni.
- A termékkel tilos embereket vagy állatokat tisztítani.
- A készülékkel tilos víz alatt dolgozni.
- Az elszívót tilos létra helyett használni.

3.4 Szállítási terjedelem

Száraz-nedves porelszívó szűrőelemmel együtt, komplett szivótömlő tömlőcsatlakozással (elektromosan vezetű), tömlőkarmantyú és kúpos adapter, PE VC 20/40 műanyag porzsák, használati utasítás.

A termékéhez jóváhagyott további rendszertartozékokat a **Hilti Store** helyen vagy a **www.hilti.group** weboldalon talál.



3.5 Tömlőátmérő-beállítás

VC 20-UM-Y
VC 40-UM-Y

Ahhoz, hogy a figyelmeztető hangjelzés helyesen oldjon ki, a tömlőátmérő beállításnál be kell állítani a használt szívótömlő átmérőjét.

3.6 Figyelmeztető hangjelzés

VC 20-UM-Y
VC 40-UM-Y

Ha a levegő sebessége a szívótömlőben 20 m/s alá csökken, biztonsági okokból figyelmeztető hangjelzés szólal meg.

3.7 Automatikus szűrőtisztítás

Annak érdekében, hogy a szűrőelemet a lehető legnagyobb mértékben megszabadítsa a rátapadt portól, a porleszívó automatikus szűrőtisztítóval rendelkezik.

A szűrőtisztítás az „Automatikus szűrőtisztítás BE/KI” gombbal kapcsolható ki, majd újbóli megnyomásával újra bekapcsolható.

Állapot	Jelentés
A LED világít.	A szűrőtisztítás aktíválva van.
A LED nem világít.	A szűrőtisztítás ki van kapcsolva.

A porleszívó minden indításakor a szűrőtisztítás automatikusan aktíválódik.

A léglökét automatikusan megtisztítja a szűrőelemet (pulzáló zaj).



Rendszeralkalmazások (különösen csiszolás, vágás és bemetszés esetén) és nagyobb mennyiségű beszívása esetén a szűrőtisztítást aktiválni kell a tartósan nagy szívási teljesítmény érdekében.

A szűrőtisztítás csak rácsatlakoztatott szívótömlő esetén működik.

3.8 Tartozékok

Tartozékok és felhasználási módjaik

Tartozékok	Alkalmazás módja
Műanyag porzsák PE VC 20 (203854)	ásványi alkalmazások, nedves és száraz
Műanyag porzsák PE VC 40 (203852)	ásványi alkalmazások, nedves és száraz
Porszűrő zsák VC 20 (2121560)	Fa és ásványi alkalmazások
Porszűrő zsák VC 40 (2121562)	Fa és ásványi alkalmazások
Szűrő VC 20/40 száraz (2121386)	száraz
Szűrő VC 20/40 universal (2121387)	univerzális nedves és száraz
Szűrő VC 20/40 performance (436058)	intenzív nedves és száraz alkalmazások
Szívótömlő 27 x 3,5 m AS	nedves és száraz
Szívótömlő 36 mm	elsősorban nedves, poralkalmazásokhoz nem használható
Szívótömlő 36 x 5 m AS	nedves és száraz

VC 20-UM-Y
VC 40-UM-Y

- ▶ Műanyag porzsákat vagy porszűrő zsákat használjon.

3.9 A Li-ion akkumulátorok töltésállapot-kijelzője töltési folyamat közben

Állapot	Jelentés
4 LED világít.	Töltöttségi állapot: 100 %
3 LED világít, 1 LED villog.	Töltöttségi állapot: 75% és 100% között



Állapot	Jelentés
2 LED világít, 1 LED villog.	Töltöttségi állapot: 50% és 75% között
1 LED világít, 1 LED villog.	Töltöttségi állapot: 25% és 50% között
1 LED villog.	Töltöttségi állapot: < 25%

4 Műszaki adatok

4.1 Névleges feszültség

i Generátorral vagy transzformátorral való működtetés esetén annak leadott teljesítménye legyen legalább a duplája a gép típusábláján megadott névleges teljesítményfelvételi értékeknek. A transzformátor vagy a generátor üzemi feszültsége mindig essen a gép névleges feszültségfelvételi értékeinek +5%-os és -15%-os határa közé.

Névleges feszültség	220–240 V	220–240 V (CH)	220–240 V (GB)	240 V (NZ)	36 V
Névleges teljesítményfelvétel	1200 W	1200 W	1200 W	1200 W	750 W
Csatlakozóvezeték, beépített csatlakozójelző elektromos kéziszerszámmal (ha rendelkezésre áll)	2000 W	700 W	1400 W	800 W	
Hálózati csatlakozó (típus)	H07 RN-F 3G 1,5 mm ²	H07 RN-F 3G 1,5 mm ²	H07 RN-F 3G 1,5 mm ²	H07 RN-F 3G 1,5 mm ²	

4.2 Maximális térfogatáram és maximális vákuum

		VC 20-U-Y	VC 40-U-Y	VC 20-UM-Y	VC 40-UM-Y
Maximális térfogatáram (levegő)	Üzemeltetés akkumulátorról	57 l/s	57 l/s	•/•	•/•
	Üzemeltetés hálózatról (230 V)	74 l/s	74 l/s	•/•	•/•
Maximális térfogatáram (levegő)	Üzemeltetés hálózatról (230 V)	•/•	•/•	151 m ³ /h	151 m ³ /h
	Üzemeltetés akkumulátorról	•/•	•/•	106 m ³ /h	106 m ³ /h
Maximális vákuum	Üzemeltetés hálózatról (230 V)	23 kPa	23 kPa	•/•	•/•
	Üzemeltetés akkumulátorról	16,6 kPa	16,6 kPa	•/•	•/•
Maximális vákuum	Üzemeltetés hálózatról (230 V)	•/•	•/•	24,4 kPa	24,4 kPa
	Üzemeltetés akkumulátorról	•/•	•/•	15,6 kPa	15,6 kPa



4.3 Száraz-nedves porelszívó

	VC 20	VC 40
Hálózati frekvencia	50 Hz ... 60 Hz	50 Hz ... 60 Hz
A 01/2003 EPTA-eljárásnak megfelelő tömeg	15,3 kg	16,9 kg
Szívótömlő súlya	1,3 kg	1,3 kg
Méret	530 mm x 380 mm x 550 mm	530 mm x 380 mm x 670 mm
Hálózati csatlakozókábel	5 m	5 m
Tartálytérfogat	21 ℓ	36 ℓ
Por hasznos mennyiség	23 kg	40 kg
Vízhasználati hasznos térfogat	13,5 ℓ	25 ℓ
Tömlőátmérő (szívásoldali)	36 mm	36 mm
Üzemi hőmérséklet	-10 °C ... 40 °C száraz alkalmazások esetén	-10 °C ... 40 °C száraz alkalmazások esetén
Automatikus szűrőtisztítás	15 s	15 s
Érintésvédelmi osztály	I	I
Védettség	IP X4	IP X4

4.4 Zaj és vibrációs értékek az EN 60335-2-69 szabvány szerint

Az alábbi adatok az összes VC 20 és VC 40 ipari porelszívóra érvényesek.

Kibocsátott hangnyomásszint (L_{pA})	71 dB(A)
Hangnyomásszint bizonytalanság (K_{pA})	2,5 dB(A)
Kibocsátott rezgési érték	< 2,5 m/s ²
Bizonytalanság (K)	a kibocsátott rezgési értéknél figyelembe véve

4.5 Töltőkészülék

Kimeneti teljesítmény	365 W
Kimeneti feszültség	7,2 V ... 36 V
Vezérlés	Mikrovezérlős elektronikus töltésellenőrzés és vezérlés
Hűtés	Aktív hűtés

5 Üzembe helyezés

VIGYÁZAT

Sérülésveszély nem ellenőrzött mozgások miatt! Nyitott kerékfekek esetén a porelszívó kontrollálatlan mozgásba kezdhet.

- ▶ Működtesse a kerékfekeket a porelszívó biztos állásának biztosításához.

5.1 Első üzembe helyezés

1. Nyissa ki a két zárókapcsot.
2. Emelje el a szívófejet a szennyfogó tartályról.
3. Emelje ki a tartozékokat a szennyfogó tartályból és a csomagolásból.
4. Helyezze be a megfelelő porzsákat a leírás szerint.



A 0,1 mg/m³ expozíciós határértékekkel rendelkező porok felszívásához M porosztályú kivittelt kell használni: Ásványi porokhoz használjon műanyag porzsákat, faforgácshoz porszűrő zsákat.

Veszélytelen porok felszívásához: műanyag porzsák.

5. Helyezze fel a szívófejet a szennyfogó tartályra és zárja a két zárókapcsot.
6. Győződjön meg arról, hogy a szívófej megfelelően van felszerelve és reteszelve.



7. Csatlakoztassa a szívótmömlőt a készülékre.

5.2 Helyezze be a faforgács elszívására szolgáló porszűrő zsákot

1. Nyissa ki a két zárókapcsot.
2. Emelje el a szívófejet a szennyfogó tartályról.
3. Pattintsa be a porzsák karimáját az erre a célra szolgáló befogóba a tartályban.
4. Helyezze a szívófejet a szennyfogó tartályra.
5. Zárja a két zárókapcsot.
6. Győződjön meg arról, hogy a szívófej megfelelően van felszerelve és reteszelve.
7. Csatlakoztassa a szívótmömlőt a készülékre.

5.3 Műanyag porzsák behelyezése

1. Nyissa ki a két zárókapcsot.
2. Emelje el a szívófejet a szennyfogó tartályról.
3. Rögzítsen egy új műanyag porzsákot a szennyfogó tartályba (útmutató a porzsákra nyomtatva).
4. Helyezze fel a szívófejet a szennyfogó tartályra és zárja a két zárókapcsot.

5.4 Akkumulátor töltése

- ▶ Az akkut a használati utasításban leírtak szerint töltsé fel.

5.5 Az akku behelyezése

1. Nyissa ki az akkutartó-rekesz fedelét.

VIGYÁZAT

Elektromos veszély. A beszennyeződött érintkezők rövidzárlatot okozhatnak.

- ▶ Az akku készülékbe történő behelyezése előtt bizonyosodjon meg arról, hogy az akku érintkezőihez és a készülék érintkezőihez nem ér hozzá idegen tárgy.

VIGYÁZAT

Sérülésveszély. Ha az akkumulátor nincs megfelelően behelyezve, leeshet.

- ▶ Ellenőrizze az akkumulátor biztos elhelyezkedését a készülékben, nehogy leeshessen, és önt vagy más személyeket veszélyeztessen.
2. Hátulról tolja be a termékbe az akkut, amíg az ütközőnél, hallható dupla kattanással reteszelve nem rögzül.
 3. Ellenőrizze az akku biztos illeszkedését.

6 Üzemeltetés

VESZÉLY

Elektromos áram miatti veszély. A porszívó nem megfelelő csatlakoztatása halálhoz vagy súlyos sérüléshez vezethet.

- ▶ A porszívót csak megfelelően földelt áramforráshoz csatlakoztassa.

FIGYELMEZTETÉS

Sérülésveszély. A szűrőrendszer sérülése esetén egészségre káros por léphet ki.

- ▶ Vészhelyzetben (pl. szűrő szakadása) kapcsolja ki az elszívót, húzza ki a hálózati csatlakozót a dugaszolóaljzatból vagy vegye ki az akkut az akkutartó-rekeszből, és további használat előtt ellenőriztesse az elszívót szakemberrel.

VIGYÁZAT

Sérülésveszély nem ellenőrzött mozgások miatt! Nyitott kerékfék esetén a porszívó kontrollálatlan mozgásba kezdhet.

- ▶ Működtesse a kerékfékeket a porszívó biztos állásának biztosításához.



6.1 M-osztályú elszívók használata

VC 20-UM-Y
VC 40-UM-Y

VESZÉLY

Sérülésveszély. L-, M- és H-porosztályú porok elszívása esetén a porelszívó egészségre káros port tartalmaz.

- ▶ Az ürtítési és karbantartási munkálatokat, a szennyfogó tartály eltávolítását is beleértve, csak szakember végezheti. Viseljen megfelelő védőfelszerelést.
- ▶ Végezzen porleszívást a készülék külső felületén, mielőtt eltávolítja egy veszélyes anyagokkal szennyezett területről, majd törölje tisztára, vagy csomagolja be szorosan. Mivel minden veszélyes területről vett alkatrész szennyezettnek tekintendő, a por terjedésének elkerülése érdekében végre kell hajtani a szükséges intézkedéseket.
- ▶ A porelszívót soha ne működtesse a teljes szűrőrendszer nélkül.

6.2 A tömlőátmérő beállítása

VC 20-UM-Y
VC 40-UM-Y

1. Száraz, nem gyúlékony, expozíciós határértékekkel rendelkező porok és faforgács fel- és elszívásához igazítsa egymáshoz a szívótömlő átmérőjét és a tömlőátmérő-beállító kapcsoló → Oldal 215 állását.
2. Kapcsoljon a legkisebb tömlőátmérőre, ha a porelszívót Hilti üregfúrórendszerrel használja.

6.3 Üzemeltetés hálózatról a készülék csatlakozójátának használata nélkül

1. A hálózati csatlakozó bedugása előtt győződjön meg arról, hogy a készülék kapcsolója „OFF” állásban van.
2. Dugja be a porelszívó csatlakozódugóját az aljzatba.
3. Fordítsa el a készülék kapcsolóját az „ON” pozícióra.

6.4 Hálózatról üzemeltetés a készülék csatlakozójátának használatával

 A készülék csatlakozóját csak elektromos kéziszerszámok elszívóhoz történő közvetlen csatlakoztatására szolgál.

A készülék csatlakozójátára csatlakoztatott elektromos kéziszerszám esetén figyelembe kell venni a kéziszerszám kezelési útmutatóját és az abban található biztonsági tudnivalókat.

1. Húzza ki a készülék csatlakozódugóját az aljzatból.
2. Ellenőrizze, hogy a csatlakoztatandó elektromos kéziszerszám maximális teljesítményfelvétele a készülék csatlakozójátának megengedett maximális teljesítménye alatt marad-e, lásd a „Műszaki adatok” c. fejezetet és a készülék csatlakozójátán található nyomtatott szöveget.
3. Az elektromos kéziszerszám csatlakozódugójának bedugása előtt győződjön meg arról, hogy az elektromos kéziszerszám ki van kapcsolva.
4. Dugja be az elektromos kéziszerszám csatlakozódugóját a készülék csatlakozójátába.
5. Dugja be a porelszívó csatlakozódugóját az aljzatba.
6. Fordítsa el a készülék kapcsolóját az „Auto” pozícióra.
7. Kapcsolja be az elektromos kéziszerszámot.

 Az elektromos kéziszerszám kikapcsolása után a porelszívó egy rövid ideig utánfutást végez annak érdekében, hogy a szívótömlőben található por elszívásra kerüljön.

6.5 Üzemeltetés akkumulátorról a készülék csatlakozójátának használata nélkül

 Az elszívó egy és két akkumulátorral is működik. Újratölthető akkumulátorral csak az üzemi idő fele érhető el.

1. Helyezzen be legalább egy Hilti 36 V-os Li-ion akkumulátort az akkutartó-rekeszbe.



2. Fordítsa el a készülék kapcsolóját az „ON” pozícióra.
 - ▶ Működés közben a töltöttségi állapotot a készülék töltéskijelzője mutatja.

6.6 Száraz porok elszívása



Száraz, különösen ásványi porok elszívása előtt ügyeljen arra, hogy a tartályban mindig a megfelelő porzsák legyen. A felszívott anyagot ekkor egyszerűen és tisztán lehet eltávolítani.

VIGYÁZAT

Sérülésveszély az egészségre ártalmas por miatt! Szűrőelem használata nélkül veszélyes por léphet ki.

- ▶ Az elszívót csak behelyezett szűrőelemmel működtesse.
- ▶ Ügyeljen arra, hogy a szűrőelem száraz-e, és a megfelelő porzsák van-e behelyezve.

6.7 Porszűrő zsák cseréje

VESZÉLY

Sérülésveszély. A hegyes tárgyak átszúrhatják az elszívózsákot.

- ▶ Győződjön meg arról, hogy semmilyen tárgy sem szúrta át az elszívózsákot.
1. Húzza ki a készülék csatlakozódugóját az aljzatból, majd távolítsa el a behelyezett akkumulátorokat.
 2. Nyissa ki a két zárókapcsot.
 3. Emelje el a szívófejet a szennyfogó tartályról.
 4. Óvatosan zárja le a fedéllel a porszűrő zsákot.
 5. Válassza le a porszűrő zsák karimáját a szennyfogó tartályról, majd ártalmatlanítsa a zsákot a jogszabályi előírásoknak megfelelően.
 6. Tisztítsa meg a szennyfogó tartályt egy kendő segítségével.
 7. Rögzítsen egy új porszűrő zsákot a szennyfogó tartályban.
 8. Helyezze fel a szívófejet a szennyfogó tartályra és zárja a két zárókapcsot.

6.8 Műanyag porzsák cseréje

1. Húzza ki a készülék csatlakozódugóját az aljzatból, majd távolítsa el a behelyezett akkumulátorokat.
2. Nyissa ki a két zárókapcsot.
3. Emelje el a szívófejet a szennyfogó tartályról.
4. A kábelbilincs segítségével zárja le a kivágott nyílások alatt a műanyag porzsákot.
5. Vegye ki a műanyag porzsákot, és ártalmatlanítsa azt a törvényi előírásoknak megfelelően.
6. Tisztítsa meg a szennyfogó tartályt egy kendő segítségével.
7. Rögzítsen egy új műanyag porzsákot a szennyfogó tartályba (útmutató a porzsákra nyomtatva).
8. Helyezze fel a szívófejet a szennyfogó tartályra és zárja a két zárókapcsot.

6.9 Folyadék felszívása

VIGYÁZAT

Sérülésveszély az egészségre ártalmas por miatt! Szűrőelem használata nélkül veszélyes por léphet ki.

- ▶ Az elszívót csak behelyezett szűrőelemmel működtesse.
1. Ellenőrizze a töltésszint-felügyeletet. → Oldal 224
 2. Lehetőség szerint használjon külön szűrőelemet a nedves anyagokhoz.



A VC 20/40 universal (2121387) típusú **Hilti** szűrő használata javasolt.

3. A folyadékok elszívása után nyissa ki a két zárókapcsot.
4. Emelje le a szívófejet a szennyfogó tartályról és helyezze egy sík felületre, hogy a szűrőelem megszáradhasson.
5. Űrítse ki a szennyfogó tartályt, majd tisztítsa meg vízsugárral. Az elektródákat kefével, a szűrőelemet előzetes szárítást követően kézzel lehúzza tisztítsa meg.
6. Hagyja a szennyfogó tartályt megszáradni.



6.10 Az elszívást követően

1. Kapcsolja ki az elektromos kéziszerszámot.
2. Fordítsa el a készülék kapcsolóját az „OFF” pozícióra.
3. Húzza ki a készülék csatlakozódugóját az aljzatból, majd távolítsa el a behelyezett akkumulátorokat.
4. Tekerje fel a csatlakozóvezeteket és akassza a kábelhorogra.
5. Ürítse ki a tartályt, majd tisztítsa meg a készüléket, az áttörléshez használjon egy nedves törlőkendőt.
6. Tekerje fel a tömlőt.
7. Jogosulatlan használat ellen védett módon helyezze el a porelszívót egy száraz helyiségben.

6.11 Az akku kivétele

1. Szükség esetén távolítson el minden, a szívófejre erősített alkatrészt (pl. **Hilti** szerszámkoffert) az adapterlapról.
2. Nyissa ki az akkutartó-rekesz fedelét.
3. Nyomja meg egyszerre a két kireteszelő gombot, és húzza ki az akkut a termékből.

6.12 Szennyfogó tartály ürítése

- ▶ Az elszívott anyag kiürítése előtt távolítson el minden, a szívófejre erősített alkatrészt (pl. **Hilti** szerszámkoffert) az adapterlapról.

6.12.1 Szennyfogó tartály ürítése száraz porok esetén

1. Húzza ki a készülék csatlakozódugóját az aljzatból, majd távolítsa el a behelyezett akkumulátorokat.
2. Emelje le a szívófejet a szennyfogó tartályról és helyezze egy sík felületre.
3. Ha az alábbi felszereltség létezik, akkor ezt a műveletet is végezze el:

VC 20-UM-Y
VC 40-UM-Y

- ▶ Vegye ki a porzsákat a szennyfogó tartályból.
4. Ha az alábbi felszereltség létezik, akkor ezt a műveletet is végezze el:

VC 20-U-Y
VC 40-U-Y

- ▶ Vegye ki a porzsákat a szennyfogó tartályból, vagy markolja meg a markolat mélyedéseit, és döntse meg a szennyfogótartályt az ürítéshez.
5. Helyezze fel a szívófejet a szennyfogó tartályra és zárja a két zárókapcsot.

6.12.2 Porzsák nélküli szennyfogó tartály kiürítése (folyadékok esetén)

1. Húzza ki a készülék csatlakozódugóját az aljzatból, majd távolítsa el a behelyezett akkumulátorokat.
2. Emelje le a szívófejet a szennyfogó tartályról és helyezze egy sík felületre.
3. Markolja meg a markolat mélyedéseit, és döntse meg a szennyfogótartályt az ürítéshez.
4. Tisztítsa meg a szennyfogó tartály peremét egy rongy segítségével.
5. Helyezze fel a szívófejet a szennyfogó tartályra és zárja a két zárókapcsot.

6.13 Működtetés töltőkészüléként

A töltőkészülék állapotjelzőjének áttekintése:

Állapot	Jelentés
Folyamatos fény	A készülék csatlakozik az elektromos hálózatra és üzemkész.
Villogó fény	Az akku túl hideg vagy túl forró, nincs töltés. Amint az akkumulátor eléri a szükséges hőmérsékletet, a töltőkészülék automatikusan töltésre kapcsol át.
Nem világít	<ul style="list-style-type: none"> • Üzemzavar a töltőkészüléken. • Húzza ki, majd dugja be újra az elszívót. Ha a lámpa még mindig nem világít, a készüléket vigye el a Hilti Szervizbe.



6.13.1 A töltési folyamat kijelzése

Ha a töltőkészülék állapotkijelzőjének zöld lámpája folyamatosan világít, akkor az akku két töltésállapot-kijelzője egyik LED-jének villogása a töltési folyamatot jelzi.

6.13.2 A túl magas vagy túl alacsony hőmérséklet kijelzése

Ha az akkumulátor túl meleg vagy túl hideg, azt a töltőkészülék zöld LED-jének villogása jelzi. Az akkumulátoron található LED-ek jelzik a Li-ion akkumulátor töltöttségi állapotát.

6.13.3 Hibás akkumulátor kijelzése

- ▶ Húzza ki az akkumulátort a töltőkészülekből, ha a töltőkészülék állapotjelzőjének zöld LED-je folyamatosan világít, és az akkumulátor töltési állapotjelzőjének összes LED-je kialszik.

Ha az akkumulátoron található töltöttségi szintjelző LED-ek a bekapcsolás után sem világítanak, akkor az akkumulátor hibás.

- ▶ Ellenőriztesse az akkut a **Hilti** Szervizben.

6.14 Elszívó használata szállítókoscsiként

1. Szerelje fel a tolókeretet a mellékelt szerelési útmutató szerint.
2. Rögzítse az adapterlapot a mellékelt szerelési útmutató szerint.
3. Hajtsa a koffertartó kengyelt függőleges helyzetbe.
4. Tolja a kívánt **Hilti** készülékkoffert a markolattal a koffertartó kengyelre. Ellenőrizze, hogy a **Hilti** koffer felirata olvashatóak (nem fejjel lefelé láthatóak).
 - ▶ A **Hilti** szerszámkoffert a bordák és a koffertartó kengyel biztosítják elmozdulás ellen.



A felhelyezett kofferek tömege maximum 25 kg lehet.

5. Csak annyi koffert rakjon egymásra, hogy a koffertartó kengyel mindig magasabban legyen, mint a legfelső koffer markolatnyílása.

6.15 DPC 20 rögzítése (alkalmazás DG 150 csiszológéppel)

1. Szerelje fel a tolókeretet a mellékelt szerelési útmutató szerint.
2. Rögzítse az adapterlapot a mellékelt szerelési útmutató szerint.
3. Ellenőrizze, hogy a koffertartó kengyel vízszintes pozícióban reteszellen be.
4. Állítsa a DPC 20 gépet a mélyedésekbe. Ellenőrizze, hogy a csatlakozóaljzat előrefelé mutat-e.
5. Gumipókokkal rögzítse a DPC 20 gépet.

7 Ápolás és karbantartás



FIGYELMEZTETÉS

Elektromos áramütés veszélye! A csatlakoztatott hálózati kábellel végzett ápolás és karbantartás súlyos sérüléseket és égési sérülést okozhat.

- ▶ Minden ápolási és karbantartási munka előtt húzza ki a hálózati csatlakozót!



FIGYELMEZTETÉS

Sérülésveszély behelyezett akku esetén !

- ▶ Minden ápolási és karbantartási munka előtt vegye ki az akkut!

A gép ápolása

- Óvatosan távolítsa el a szilárdan tapadó szennyeződést.
- Száraz kefével tisztítsa meg óvatosan a szellőzőnyílásokat.
- A házat csak enyhén nedves kendővel tisztítsa. Ne használjon szilikontartalmú ápolószert, mivel az károsíthatja a műanyag alkatrészeket.

A Li-ion akkuk ápolása

- Az akkut tartsa száraz, olaj- és zsírmentes állapotban.
- A házat csak enyhén nedves kendővel tisztítsa. Ne használjon szilikontartalmú ápolószert, mivel az károsíthatja a műanyag alkatrészeket.
- Kerülje a nedvesség behatolását.



Karbantartás

Karbantartás és tisztítás közben úgy kell kezelni a készüléket, hogy az ne jelentsen veszélyt a karbantartást végzők vagy más személyek számára.

- ▶ Használjon szűrt kényszerszellőztetést.
- ▶ Viseljen védőruhát.
- ▶ A karbantartási területet úgy tisztítsa meg, hogy ne kerüljön veszélyes anyag a környezetbe.
- ▶ Végezzen porleszívást a készülék külső felületén, mielőtt eltávolítja a veszélyes anyagokkal szennyezett területről, majd törölje tisztára, vagy csomagolja be szorosan. Ennek során kerülje el, hogy a lerakódott, veszélyes por szétterjedjen.
- ▶ A karbantartási és javítási munkák során az összes olyan alkatrészt, amelyeket nem lehetett kielégítő módon megtisztítani, át nem eresztő tasakba kell csomagolni és a hulladékkezelésre érvényes előírásokkal összhangban ártalmatlanítani kell.
- ▶ Évente egyszer a **Hilti** Szerviznek vagy egy szakképzett szakembernek portechnikai ellenőrzést kell végeznie, ami kiterjed például a szűrő sérülésére, a készülék légzáróságára és az ellenőrző berendezések működésére.

Karbantartás

- Rendszeresen ellenőrizze a látható részeket sérülés, illetve a kezelőelemeket kifogástalan működés szempontjából.
- Sérülések és/vagy funkciózavar esetén ne működtesse az akkus készüléket. Azonnal javíttassa meg a **Hilti** Szervizben.
- Az ápolási és karbantartási munkák után minden védőfelszerelést szereljen fel, és ellenőrizze a készülék működését.



A biztonságos üzemelés érdekében csak eredeti pótalkatrészeket és fogyóanyagokat használjon. Az általunk engedélyezett pótalkatrészeket, fogyóanyagokat és tartozékokat termékéhez megtalálja a **Hilti** Központban és az alábbi címen: www.hilti.com

7.1 Automatikus szűrőtisztítás



Tisztításhoz ne ütögesse a szűrőelemet kemény tárgyhoz és ne tisztogassa kemény, ill. hegyes tárggyal. Ezáltal csökken a szűrőelem élettartama.

A szűrőelemet tilos nagynyomású tisztítóberendezéssel tisztítani. Az ugyanis szakadásokat okozhat a szűrő anyagában.

A szűrőelem gyorsan kopó alkatrész.

- ▶ A szűrőelemet legalább félévente cserélje.
- ▶ Intenzív használat esetén gyakoribb csere szükséges.

7.2 Szűrőelem leszerelése

1. Húzza ki a készülék csatlakozódugóját az aljzatból, majd távolítsa el a behelyezett akkumulátorokat.
2. Nyissa ki a szűrőfedél zárókapcsát.
3. Nyissa ki a retesszel az akkutartó-rekesz fedelét.
4. Vegye ki az akkutartó-rekeszben lévő akkukat, ha vannak ilyenek.
5. Fordítsa el egy csavarhúzóval balra a szűrőfedél két zárócsavarját.
6. Emelje meg a középső markolatnál fogva a szűrőfedeleet, míg az be nem pattan.
7. Óvatosan vegye ki a szűrőelemet, és törvényi előírásoknak megfelelően ártalmatlanítsa.

7.3 Szűrőelem felszerelése

1. Tisztítsa meg a tömitést egy kendő segítségével.
2. Helyezze be az új szűrőelemet.
3. Zárja le a szűrőfedeleet a fedélretesz előrehajtásával.
4. Csavarhúzóval fordítsa el a szűrőfedél két zárócsavarját jobbra.
5. Helyezze vissza az esetlegesen eltávolított akkumulátorokat.
6. Zárja be az akkutartó-rekesz fedelét, és rögzítse a reteszt.



7.4 Töltésszint-felügyelet ellenőrzése

1. Működtesse a kerékfékeket a porelszívó biztos állásának biztosításához.
2. Húzza ki a csatlakozódugót a csatlakozóaljzatból és/vagy vegye ki az akkut.
3. Nyissa ki a két zárókapcsot.
4. Emelje le a szívófejet a szennyfogó tartályról és helyezze egy sík felületre.
5. Ellenőrizze a megszakító érintkezők szennyezettségét, és ha szükséges, tisztítsa meg azokat egy kefe segítségével.
6. Ellenőrizze a szívófej tömítésének szennyezettségét, és ha szükséges, tisztítsa meg a tömítést egy kendő segítségével.
7. Helyezze fel a szívófejet a szennyfogó tartályra és zárja a két zárókapcsot.

8 Szállítás és tárolás

8.1 Szállítás

Tilos a teljes készüléket hordozni.

A készülék nem akasztható darura.

- ▶ Szükség esetén távolítsa el a Power Conditioner egységet vagy a különálló szerszámot a rögzítésből.
- ▶ Üritse ki a készüléket, mielőtt másik telephelyre viszi át.
- ▶ Ha folyadékot szívott fel, ne döntse meg és ne szállítsa fekvébe a készüléket.
- ▶ Szállításhoz egymásba dughatja a tömlő két végét a kúpos adapter segítségével.

VC 20-UM-Y

VC 40-UM-Y



FIGYELMEZTETÉS

Sérülésveszély az egészségre ártalmas por miatt! A bevezető csőcsonkon keresztül veszélyes elszívott anyag léphet ki.

- ▶ Szállítás és az elszívó használaton kívül helyezése esetén zárja le a bevezető csőcsonkot a zárókarmantyúval.

8.2 Raktározás

- ▶ Jogosulatlan használat ellen védett módon helyezze el a porelszívót egy száraz helyiségben.

8.3 Akkumulátoros gépek szállítása és tárolása

Szállítás



VIGYÁZAT

Nem szándékos indítás szállításkor !

- ▶ A terméket mindig behelyezett akku nélkül szállítsa.
- ▶ Vegye ki az akkukat.
- ▶ Az akkukat soha ne szállítsa ömlesztve.
- ▶ Hosszabb szállítást követően ellenőrizze az akkumulátor és a gép sértetlenségét a használatba vétel előtt.

Tárolás



FIGYELMEZTETÉS

Véletlen károsodás hibás vagy kifolyó akkuk miatt. !

- ▶ A terméket mindig behelyezett akku nélkül tárolja.
- ▶ Lehetőleg hűvös, száraz helyen tárolja a gépet és az akkut.
- ▶ Soha ne tárolja az akkut tűző napon, fűtőtesten vagy üveglap mögött.
- ▶ A gépet és az akkut száraz helyen, gyermekek, valamint illetéktelen személyek számára nem hozzáférhető módon tárolja.
- ▶ Hosszabb tárolást követően ellenőrizze az akkumulátor és a gép sértetlenségét a használatba vétel előtt.



9 Segítség zavarok esetén

9.1 Segítség az elszívás során előforduló zavarok esetén

Az ebben a táblázatban fel nem sorolt zavarok, illetve olyan zavarok esetén, amelyeket saját maga nem tud megjavítani, kérjük, forduljon a **Hilti** Szervizhez.

Üzemzavar	Lehetséges ok	Megoldás
Nincs vagy korlátozott az elszívóteljesítmény.	A szűrőelem erősen szennyezett.	<ul style="list-style-type: none"> ▶ Ha az automatikus szűrőtisztítás nincs aktiválva, aktiválja az automatikus szűrőtisztítást, és működtesse a porelszívót 30 másodpercig. ▶ Működtesse a porelszívót 30 másodpercig befogott tömlővel. ▶ Öblítse le a V 20/40 univerzális szűrőt és a VC 20/40 performance szűrőt víztömlő segítségével. ▶ Soha ne ütögesse ki a szűrőt a falnál vagy a padlónál, mert így mikroméretű lyukak keletkeznek, amelyek a port áteresztik. ▶ Szerelje le a régi szűrőelemet → Oldal 223, és szereljen fel egy új szűrőelemet → Oldal 223.
	A porzsák megtelt.	▶ Cserélje ki a porzsákat.
	Az elektromos kéziszerszám szívótömlője vagy porelvezető fedele eldugult.	▶ Tisztítsa meg a szívótömlőt és a porelvezető fedelet.
	Rossz szűrő van behelyezve.	<ul style="list-style-type: none"> ▶ Ha vizet, iszapot vagy nedves szennyeződést szív el, használjon VC 20/40 univerzális szűrőt vagy VC 20/40 performance szűrőt. ▶ Ha a nagy mennyiségű ásványi port (pl. csiszolás, bemetszés, vagy finompor elszívása esetén) szív el, használja a VC 20/40 performance szűrőt.
	A szűrő faforgáccsal megtelt.	▶ Fával kapcsolatos alkalmazások esetén mindig használjon porszűrő zsákat.
	A speciális elszívott anyag túl gyorsan eltömíti a szűrőt.	▶ Használjon VC 20/40 performance szűrőt vagy porszűrő zsákat.
	VC 20-UM-Y VC 40-UM-Y	A porzsák megtelt.
Figyelmeztető hangjelzés (csökkent szívóteljesítmény)	A szűrőelem erősen szennyezett.	▶ Ha az automatikus szűrőtisztítás nincs aktiválva, aktiválja az automatikus szűrőtisztítást, és működtesse a porelszívót 30 másodpercig.
	Az elektromos kéziszerszám szívótömlője vagy porelvezető fedele eldugult.	▶ Tisztítsa meg a szívótömlőt és a porelvezető fedelet.



Üzemzavar	Lehetséges ok	Megoldás
VC 20-UM-Y VC 40-UM-Y Figyelmeztető hangjelzés (csökkent szívóteljesítmény)	A tömlőátmérő-beállító hibás állásban van.	<ul style="list-style-type: none"> ▶ Állítsa be a tömlő átmérőjét. ▶ Pormentes fúróval történő használat esetén a 15 mm átmérőjű tömlőt válassza.
A készülék port fúvat ki.	<ul style="list-style-type: none"> A szűrőelem nincs megfelelően felszerelve. A szűrőelem sérült. A szűrőtömítés sérült. Felgyülemlt a por a tartály és a fej tömitőfelületein. 	<ul style="list-style-type: none"> ▶ Szerelje fel újra a szűrőelemet. ▶ Szereljen fel új szűrőelemet. ▶ Szereljen fel új szűrőelemet. ▶ Tisztítsa meg a tömitést egy kendő segítségével.
A készülék nem működik, vagy rövid felfutás után lekapcsol.	A töltési szint felügyelet kioldott.	<ul style="list-style-type: none"> ▶ Tisztítsa meg a szondákat és azok környékét egy kefe segítségével. ▶ Űritse ki a szennyfogó tartályt.
A motor nem működik.	<ul style="list-style-type: none"> Kioldott a dugaszolóaljzat biztosító téka. A szennyfogó tartály megtelt. 	<ul style="list-style-type: none"> ▶ Kapcsolja be a biztosítékot. ▶ Újabb kioldás után keresse meg a túláram okát. ▶ Kapcsolja ki a készüléket és űritse ki a szennyfogó tartályt.
A készülék akaratlanul kapcsol be és ki.	Az elektrosztatikus levezetés nem biztosított, a készülék nem földelt dugaszolóaljzatba van csatlakoztatva.	<ul style="list-style-type: none"> ▶ Használjon elektromosan vezető tömlőt. ▶ Csatlakoztassa a készüléket földelt csatlakozóaljzatba, használjon antisztatikus tömlőt.
Statikus kisülés tapasztalható a felhasználó testén keresztül.	Az elektrosztatikus levezetés nem biztosított, a készülék nem földelt dugaszolóaljzatba van csatlakoztatva.	▶ Csatlakoztassa a készüléket földelt csatlakozóaljzatba, használjon antisztatikus tömlőt.
A motor nem működik automata üzemmódban.	A csatlakoztatott készülék meghibásodott vagy nincs megfelelően csatlakoztatva.	▶ Ellenőrizze a csatlakoztatott készülék működését, vagy helyezze be teljesen a hálózati csatlakozódugót.
Az automatikus szűrőelem-tisztítás nem működik.	<ul style="list-style-type: none"> Nincs szívótömlő csatlakoztatva. Az APFC kapcsoló (LED) ki van kapcsolva. 	<ul style="list-style-type: none"> ▶ Csatlakoztassa a szívótömlőt. ▶ Nyomja meg az APFD kapcsolót.

9.2 Segítség akkumulátorral kapcsolatos zavarok esetén az elszívás során

Üzemzavar	Lehetséges ok	Megoldás
A töltőállomás állapotkijelző LED-je villog.	Az akku túl forró vagy túl hideg.	▶ Hagyja az akkut lassan szobahőmérsékletre felmelegedni.
A készülék nem működik - nincs LED kijelzés.	Nem megfelelő akkut használ.	▶ Helyezzen be megfelelő akkut.
Az akku a megszokottnál gyorsabban merül le.	Az akku állapota nem optimális.	▶ Cserélje ki az akkumulátort.
A készülék nem ismeri fel az akkut (nincs LED kijelzés).	Túl gyorsan cserélt akkut.	▶ Vegye ki az akkut, majd helyezze be újra.
A készülék nem működik - a töltőállomáson a LED villog.	A túlmelegedés elleni védelem jelzett.	▶ Hagyja a készüléket lehűlni.
Az akku nem rögzül hallható kattanással.	Az akku patentfülei szennyezettek.	▶ Tisztítsa meg a patentfüleket, és kattintsa be az akkut munkapozícióba.



Üzemmzavar	Lehetséges ok	Megoldás
Nincs átkapcsolás teljes akkura a porszivón.	Nincs érintkezés.	► Vegye ki az akkut, majd helyezze be újra.
	A készülék nem ismerte fel az akkut.	► Húzza ki az akkut a készülékből. ► Lépjen kapcsolatba a Hilti Szervizzel.
Bár egy második akkuegység is be van helyezve a készülékbe, az kikapcsol az egyik akkuegység kivételével.	A kivett akku üzemben volt.	► Kapcsolja ki, majd újra be a készüléket.

9.3 Segítség zavarok esetén akkumulátortöltési üzemben

Üzemmzavar	Lehetséges ok	Megoldás
A készülék nem ismeri fel az akkut (nincs LED kijelzés).	Túl gyorsan cserélt akkut.	► Vegye ki az akkut, majd helyezze be újra.
Az akku nem rögzül hallható kattánással.	Az akku patentfülei szennyezettek.	► Tisztítsa meg a patentfüleket, és kattintsa be az akkut munkapozícióba.
Erős hőfejlődés a készülékben vagy az akkuban.	Elektromos hiba.	► Kapcsolja ki azonnal a készüléket, vegye ki az akkut, figyelje meg, hagyja lehűlni, majd lépjen kapcsolatba a Hilti Szervizzel.
A töltőállomás állapotkijelző LED-je villog.	Az akku túl forró vagy túl hideg.	► Hagyja az akkut lassan szobahőmérsékletre felmelegedni.

10 Ártalmatlanítás



FIGYELMEZTETÉS

Sérülésveszély a szakszerűtlen ártalmatlanítás miatt! Egészségkárosodás veszélye a kilépő gázok és folyadékok miatt.

- Sérült akkut ne küldjön csomagküldő szolgálattal!
- A csatlakozókat nem vezető anyaggal fedje le a rövidzárlat elkerülése érdekében.
- Az akkukat úgy ártalmatlanítsa, hogy azok ne kerülhessenek gyermekek kezébe.
- Az akkut **Hilti Store**-ban ártalmatlanítsa, vagy forduljon az illetékes hulladéklerakóhoz.

A **Hilti** termékek nagyrészt újrahasznosítható anyagokból készülnek. Az újrahasznosítás előtt az anyagokat gondosan szét kell válogatni. A **Hilti** sok országban már visszaveszi használt készülékét újrahasznosítás céljára. Kérdezze meg a **Hilti** ügyfélszolgálatot vagy kereskedelmi tanácsadóját.

A használt elektromos és elektronikai készülékekről szóló európai uniós irányelv és annak a nemzeti jogba történt átültetése szerint az elhasznált elektromos kéziszerszámokat külön kell gyűjteni, és környezetbarát módon újra kell hasznosítani.



- Az elektromos készülékeket ne dobja a háztartási szemétkébe!

Fúróiszap

Környezetvédelmi szempontból a fúróiszap csatornába vagy vizekbe engedése megfelelő előkezelés nélkül problematikus.

- Érdeklődjön meg a helyi hatóságoknál az érvényben lévő előírásokat.

A következő előkezelést ajánljuk:

- Gyűjtse össze a fúróiszapot (például nedves porszivóval).
- Várja meg, míg a fúróiszap leülepszik, és az iszap szilárd részét egy építési törmelékét tároló hulladéklerakóban ártalmatlanítsa (pelyhesítőszerek meggyorsíthatják az ülepedési folyamatot).
- Mielőtt a megmaradt vizet (lúgos, Ph érték > 7) bevezetné a csatornahálózatba, semlegesítse savas semlegesítőszerszel vagy hígítsa fel sok vízzel.

Fúrópor

- Az összegyűjtött fúróport a nemzeti törvényi előírások szerint ártalmatlanítsa.



- A jótállás feltételeire vonatkozó kérdéseivel forduljon a helyi **Hilti** partneréhez.

Перевод оригинального руководства по эксплуатации

1 Данные руководства по эксплуатации

1.1 Об этом документе



Импортер и уполномоченная изготовителем организация

- (RU) Российская Федерация
АО "Хилти Дистрибьюшн ЛТД", 141402, Московская область, г. Химки, ул. Ленинградская, стр. 25, комната 15.26
- (BY) Республика Беларусь
ИООО "Хилти БиУай", 222750, Минская область, Дзержинский район, Р-1, 18-й км, 2 (около д. Слободка), помещение 1-34
- (KZ) Республика Казахстан
ТОО "Хилти Казахстан", 050057, г. Алматы, Бостандыкский район, ул. Тимирязева, дом 42/15, литер 012 (корпус15)
- (AM) Республика Армения
ООО "ЭЙЧ-КОН", 0070, г. Ереван, ул. Ерванда Кочара 19/28

Страна производства: см. маркировочную табличку на оборудовании.

Дата производства: см. маркировочную табличку на оборудовании.

Соответствующий сертификат можно найти по адресу: www.hilti.ru

Специальных требований к условиям хранения, транспортировки и использования, кроме указанных в руководстве по эксплуатации, нет.

Срок службы изделия составляет 5 лет.

- Перед началом работы изучите это руководство по эксплуатации. Это является залогом безопасной и бесперебойной работы.
- Соблюдайте указания по технике безопасности и предупреждающие указания, приведенные в этом руководстве по эксплуатации и на устройстве.
- Всегда храните руководство по эксплуатации рядом с устройством и передавайте устройство другим людям только вместе с этим руководством по эксплуатации.

1.2 Пояснение к знакам

1.2.1 Предупреждающие указания

Предупреждающие указания служат для предупреждения об опасностях при обращении с изделием. Используются следующие сигнальные слова:

 **ОПАСНО**

ОПАСНО !

- Общее обозначение непосредственной опасной ситуации, которая влечет за собой тяжелые травмы или смертельный исход.

 **ПРЕДУПРЕЖДЕНИЕ**

ПРЕДУПРЕЖДЕНИЕ !

- Общее обозначение потенциально опасной ситуации, которая может повлечь за собой тяжелые травмы или смертельный исход.



ОСТОРОЖНО

ОСТОРОЖНО !

- Общее обозначение потенциально опасной ситуации, которая может повлечь за собой травмы или повреждение оборудования (материальный ущерб).

1.2.2 Символы, используемые в руководстве

В наших руководствах используются следующие символы:

	Перед использованием прочтите руководство по эксплуатации.
	Указания по эксплуатации и другая полезная информация
	Обращение с материалами, пригодными для вторичной переработки
	Не выбрасывайте электроинструменты и аккумуляторы вместе с обычным мусором!

1.2.3 Символы на изображениях

На приводимых нами изображениях используются следующие символы:

	Эти цифры указывают на соответствующее изображение в начале данного руководства.
	Нумерация на изображениях отображает порядок выполнения рабочих операций и может отличаться от нумерации, используемой в тексте.
	Номера позиций используются в обзорном изображении. В обзоре изделия они указывают на номера в экспликации.
	Этот знак должен привлечь особое внимание пользователя при обращении с изделием.
	Беспроводная передача данных

1.2.4 Дополнительные символы

На изделии используются следующие символы:

	Транспортировка краном запрещена
--	----------------------------------

1.3 На пылесосе

VC 20-UM-Y
VC 40-UM-Y



ПРЕДУПРЕЖДЕНИЕ: Это устройство содержит опасную для здоровья пыль. Опорожнение и обслуживание, включая удаление пылесборного мешка, должны выполняться только специалистами при обязательном использовании средств индивидуальной защиты. Не включайте пылесос до полной установки системы фильтрации и проведения проверки функционирования контроля объемного потока.

1.4 Информация об изделии

Изделия предназначены для профессионального использования, поэтому они должны обслуживаться и ремонтироваться только уполномоченным и обученным персоналом. Этот персонал должен пройти специальный инструктаж по технике безопасности. Использование изделия и его



оснастки не по назначению или его эксплуатация необученным персоналом могут представлять опасность.

Типовое обозначение и серийный номер указаны на заводской табличке.

- ▶ Перепишите серийный номер в нижеприведенную табличную форму. Данные изделия необходимы при обращении в наше представительство или сервисный центр.

Данные устройства

Универсальный пылесос	VC 20-U-Y VC 20-UM-Y VC 40-U-Y VC 40-UM-Y
Поколение	01
Серийный №	

1.5 Декларация соответствия нормам

Настоящим мы с полной ответственностью заявляем, что данное изделие соответствует действующим директивам и нормам. Копию декларации соответствия нормам см. в конце этого документа.

Техническая документация (оригиналы) хранится здесь:

Hilti Entwicklungsgesellschaft mbH | Zulassung Geräte | Hiltistraße 6 | 86916 Kaufering, Германия

2 Безопасность

2.1 Общие указания по технике безопасности

Наряду с общими указаниями по технике безопасности, приведенными в отдельных главах настоящего руководства по эксплуатации, необходимо строго соблюдать нижеприведенные указания:

- ▶ **Перед началом работы ознакомьтесь со всеми указаниями по технике безопасности!** Невыполнение этого требования может привести к поражению электрическим током, возгоранию и/или серьезным травмам.
- ▶ Перед использованием пылесоса в комбинации с электроинструментом следует прочесть руководство по эксплуатации электроинструмента и соблюдать все приведенные там указания.
- ▶ Внесение изменений в конструкцию пылесоса и его модификация запрещаются.
- ▶ Используйте только подходящее устройство. Применяйте его только по назначению и только в исправном состоянии.
- ▶ Перед началом работ с пылесосом необходимо пройти инструктаж по обращению с ним, а также получить информацию об опасности, которую представляют собой отходы, и об их безопасной утилизации.
- ▶ Учитывайте влияние окружающей среды. Не используйте устройство там, где существует опасность пожара или взрыва.
- ▶ Лицам (включая детей) с ограниченными физическими, сенсорными или умственными способностями или лицам, не имеющим необходимого опыта и знаний, использовать это устройство запрещается.
- ▶ Детям запрещается играть с устройством — обеспечить надзор!
- ▶ Храните неиспользуемые пылесосы в надежном месте. Выберите для этого сухое, высоко расположенное или закрытое (запираемое на замок) место, недоступное для детей.

2.2 Безопасность персонала

- ▶ Будьте внимательны, следите за своими действиями и серьезно относитесь к работе с машиной. Не пользуйтесь пылесосом, если вы устали или находитесь под действием наркотиков, алкоголя или медикаментов. Незначительная ошибка при невнимательной работе с пылесосом может стать причиной серьезного травмирования.
- ▶ Работающий с пылесосом и находящийся в непосредственной близости лица во время работы и обслуживания пылесоса должны надевать подходящие защитные очки, защитные каски, защитные наушники, защитные перчатки и легкие респираторы.
- ▶ Приведите в действие колесные тормозные механизмы для устойчивого (неподвижного) положения пылесоса. При разблокированных колесных тормозных механизмах пылесос может прийти в неконтролируемое движение.
- ▶ Если предусмотрено подсоединение устройств для удаления и сбора пыли, убедитесь в том, что они подсоединены и используются по назначению.



2.3 Бережное обращение и эксплуатация пылесоса

- ▶ Никогда не оставляйте пылесос без присмотра.
- ▶ При уборке опасной пыли включайте систему очистки фильтра, особенно при использовании электроинструментов, в ходе работы с которыми образуется пыль.
- ▶ Пылесос следует защищать от мороза.
- ▶ Следует регулярно очищать щеткой ограничитель уровня воды согласно указаниям и проверять его на отсутствие повреждений.
- ▶ Будьте осторожны при установке верхней части пылесоса: не допускайте защемления рук и повреждения кабеля электропитания.
- ▶ Проверяйте пылесос и принадлежности на отсутствие возможных повреждений. Перед дальнейшим использованием тщательно проверьте исправность и функционирование защитных приспособлений или легкоповреждаемых деталей. Подвижные детали должны двигаться свободно, без заеданий; проверьте их на отсутствие повреждений. Все детали должны быть правильно установлены и отвечать всем условиям, обеспечивающим исправную работу пылесоса.
- ▶ Доверяйте ремонт устройства только квалифицированному персоналу, использующему только оригинальные запчасти.
- ▶ При работе следите за тем, чтобы сетевой и удлинительный кабели, а также всасывающий шланг всегда находились позади устройства.
- ▶ Всегда вынимайте вилку кабеля электропитания из розетки электросети на то время, когда пылесос не используется (например, во время перерывов в работе), а также перед проведением технического обслуживания, заменой принадлежностей или фильтра. Также извлекайте вставленные аккумуляторы. Данная мера предосторожности позволит предотвратить непреднамеренное включение устройства.
- ▶ Ни в коем случае не перемещайте пылесос на другое рабочее место за кабель электропитания. Не перевозжайте пылесосом кабель электропитания.
- ▶ Не транспортируйте пылесос с помощью крана.

VC 20-UM-Y

VC 40-UM-Y

- ▶ На время транспортировки и при неиспользовании устройства закрывайте всасывающий патрубок заглушкой.

2.4 Электрическая безопасность

- ▶ Соединительная вилка пылесоса должна соответствовать розетке электросети. Не изменяйте конструкцию вилки! Не разрешается применять переходные вилки с пылесосами с защитным заземлением. Использование оригинальных вилок и соответствующих им розеток снижает риск поражения электрическим током.
- ▶ Вставляйте вилку в подходящую заземленную розетку, которая надежно установлена в соответствии со всеми местными условиями. Если вы сомневаетесь в том, надежно ли заземлена розетка, то ее должен проверить квалифицированный электрик.
- ▶ Избегайте непосредственного контакта с заземленными поверхностями, например, с трубами, отопительными приборами, печами (плитами) и холодильниками. При контакте с заземленными предметами возникает повышенный риск поражения электрическим током.
- ▶ Предохраняйте пылесос от дождя или воздействия влаги.
- ▶ Убедитесь в том, что кабель электропитания не пролегал по лужам.
- ▶ Регулярно проверяйте кабель электропитания пылесоса. Замена поврежденного кабеля должна выполняться в сервисном центре **Hilti**. Регулярно проверяйте удлинительные кабели и при наличии повреждений заменяйте их.
- ▶ Если во время работы кабель электропитания и/или удлинительный кабель были повреждены, прикасаться к ним запрещается. Выньте вилку кабеля электропитания из розетки электросети.
- ▶ Разрешается использовать только указанные в руководстве по эксплуатации типы кабелей электропитания.
- ▶ Не используйте кабель не по назначению, например, для переноски пылесоса, его подвешивания или для выдергивания вилки из розетки электросети. Защищайте кабель от воздействий высоких температур, масла, острых кромок или подвижных деталей пылесоса.
- ▶ Если работы с электроустройством выполняются на открытом воздухе, применяйте только удлинительные кабели, которые разрешено использовать вне помещений. Применение удлинительного кабеля, пригодного для использования вне помещений, снижает риск удара электрическим током.



- ▶ При отключении подачи электропитания выключите пылесос и выньте вилку кабеля электропитания из розетки электросети.
- ▶ Использовать встроенную розетку разрешается только в указанных в руководстве по эксплуатации целях.
- ▶ Пользоваться грязной или мокрой установкой запрещается. При неблагоприятных условиях влага и пыль, скапливающаяся на поверхности установки (особенно от токопроводящих материалов), могут вызвать удар электрическим током. Поэтому регулярно обращайтесь в сервисный центр Hilti для проверки загрязненных установок, особенно если вы часто используете их для обработки токопроводящих материалов.
- ▶ Если нельзя избежать работы с устройством в условиях влажности, используйте УЗО.

2.5 Рабочее место

- ▶ Обеспечьте хорошее освещение рабочей зоны.
- ▶ Обеспечьте хорошую вентиляцию рабочей зоны. Плохо проветриваемая рабочая зона может стать причиной ухудшения самочувствия из-за повышенной концентрации пыли.
- ▶ Содержите рабочую зону в порядке. В месте проведения работ не должно быть предметов, о которые можно пораниться.
- ▶ Не используйте пылесос во взрывоопасной зоне, где имеются горючие жидкости, газы или пыль. При работе электроустройства искрят, и искры могут воспламенить пыль или пары.
- ▶ Будьте особенно внимательны при выполнении работы на лестницах.

2.6 Отходы

- ▶ Запрещается всасывание вредной для здоровья, горючей и/или взрывоопасной пыли (магниево-алюминиевая пыль и т. д.). Не выполняйте уборку материалов с температурой > 60 °C (например, тлеющих окурков, горячей золы).
- ▶ Запрещается всасывание горючих, взрывоопасных, агрессивных жидкостей (смазочно-охлаждающие жидкости, бензин, растворители, кислоты (pH < 5), щелочи (pH > 12,5) и т. д.)
- ▶ Не выполняйте уборку предметов, которые могут травмировать вас (например, остроконечных предметов или предметов с острой кромкой, которые могут проткнуть пылесборный мешок и торчать наружу).
- ▶ При выходе пены или жидкостей немедленно выключайте пылесос.
- ▶ При уборке горячего материала с температурой макс. 60 °C надевайте защитные перчатки.
- ▶ При уборке шлама после сверления/бурения минеральных пород носите защитную одежду и избегайте его контакта с кожей (pH > 9, едкое вещество).
- ▶ Избегайте контакта с щелочными или кислотными жидкостями. При случайном контакте смойте водой. При попадании таких жидкостей в глаза промойте их большим количеством воды и немедленно обратитесь за помощью к врачу.

VC 20-UM-Y

VC 40-UM-Y

- ▶ Устройство (пылесос) класса M подходит для удаления сухой, негорючей пыли, древесной стружки/опилок и опасной пыли с максимальным содержанием вредных веществ $\geq 0,1$ мг/м³. **В зависимости от опасности, которую представляет тот или иной вид собираемой/удаляемой пыли, устройство должно оснащаться соответствующими фильтрами.**

2.7 Бережное обращение с аккумуляторными электроинструментами и их правильное использование

- ▶ Соблюдайте специальные предписания по транспортировке, хранению и эксплуатации литий-ионных аккумуляторов.
- ▶ Перед установкой аккумулятора убедитесь в том, что электроинструмент выключен.
- ▶ Храните аккумуляторы на безопасном расстоянии от источников высокой температуры/огня и не подвергайте их прямому воздействию солнечного излучения.
- ▶ Запрещается разбирать, сдавливать, нагревать до температуры свыше 80 °C или сжигать аккумуляторы.
- ▶ Заряжать или продолжать использовать поврежденные аккумуляторы запрещается.
- ▶ Слишком сильный нагрев аккумулятора (такой, что до него невозможно дотронуться) указывает на его возможный дефект. Установите электроинструмент в пожаробезопасном месте на достаточном



расстоянии от воспламеняющихся материалов, где вы сможете контролировать ситуацию. Дайте аккумулятору остыть. После того, как аккумулятор остынет, свяжитесь с сервисной службой **Hilti**.

3 Описание

3.1 Обзор устройства 1

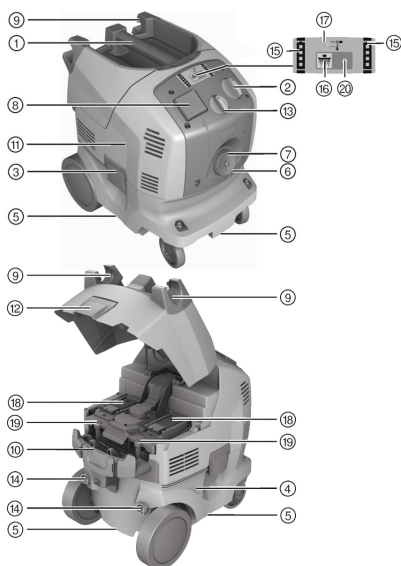

- ① Рукоятка
- ② Выключатель устройства
- ③ Защелка
- ④ Пыле-/грязесборник
- ⑤ Захваты
- ⑥ Всасывающий патрубок для шланга
- ⑦ Крышка всасывающего патрубка (VC 20-UM-Y ИЛИ VC 40-UM-Y)
- ⑧ Встроенная розетка на устройстве
- ⑨ Фиксатор шланга
- ⑩ Сматывание кабеля
- ⑪ Верхняя часть пылесоса
- ⑫ Защелка крышки аккумуляторного отсека
- ⑬ Настройка диаметра шланга (переключатель) (VC 20-UM-Y ИЛИ VC 40-UM-Y)
- ⑭ Крепежные отверстия для установки выдвигной скобы
- ⑮ Индикатор уровня заряда
- ⑯ Кнопка ВКЛ/ВЫКЛ системы очистки фильтра
- ⑰ Индикатор состояния зарядной станции
- ⑱ Аккумуляторный отсек
- ⑲ Резьбовые заглушки крышки фильтра
- ⑳ Индикатор состояния функции автоматической очистки фильтра

3.2 Использование по назначению

Описанные здесь устройства представляют собой универсальные промышленные пылесосы, предназначенные для профессионального использования. Они могут использоваться как для сухой, так и для влажной уборки.

Устройство может работать как от электросети, так и от литий-ионных аккумуляторов **Hilti** 36 В. При работе от электросети устройство также можно использовать в качестве универсальной зарядной станции для любых литий-ионных аккумуляторов **Hilti** (14 В/22 В/36 В).

При использовании переходной пластины и выдвигной скобы (принадлежности) пылесос можно использовать в качестве транспортировочной тележки для чемоданов **Hilti** (не более трех).

- ▶ Для этого инструмента используйте только литий-ионные аккумуляторы фирмы **Hilti** серии В 36.
- ▶ Перед началом работ с устройством необходимо пройти инструктаж по обращению с ним, а также получить информацию об опасности, которую представляют собой отходы, и об их безопасной утилизации.
- ▶ Не используйте пылесос стационарно в непрерывном режиме работы, в автоматических или полуавтоматических установках.
- ▶ Во избежание статической электризации используйте антистатический всасывающий шланг.

Данное изделие предназначено для профессионального использования в следующих областях:

- всасывание больших объемов пыли, образующейся в ходе работы с алмазными шлифмашинами, абразивно-отрезными машинами, перфораторами и коронками для сухого бурения **Hilti**;
- всасывание шлама, возникающего при обработке минеральных пород с использованием алмазных коронок **Hilti** или алмазных пил **Hilti**, а также жидких веществ с температурой < 60 °C;
- всасывание масла и жидких сред с температурой < 60 °C;
- сухая и влажная очистка поверхностей стен и пола.



- всасывание сухой, негорючей пыли, жидкостей, древесных опилок/стружки и опасной пыли с максимальным содержанием вредных веществ $\geq 0,1 \text{ мг/м}^3$ (класс пыли М).



При работе с пылью, содержащей вредные вещества, следует обеспечить свободный доступ достаточного объема свежего воздуха в рабочее помещение, если воздух, отработанный пылесосом, остается в помещении.

Всасывание опасных для здоровья веществ согласно IEC 60335-2-69 (класс М) разрешается только с помощью подходящего пылесоса. Всасывание любых других веществ, представляющих угрозу для здоровья человека, запрещается.

Всасывание масла и жидких сред с температурой $\geq 60 \text{ }^\circ\text{C}$ запрещено.



ПРЕДУПРЕЖДЕНИЕ

Опасность для здоровья Модели VC 20-U-Y и VC 40-U-Y не предназначены для сбора опасной для здоровья пыли.

- Не используйте пылесосы моделей VC 20-U-Y или VC 40-U-Y для всасывания опасной для здоровья пыли.

3.3 Возможное использование не по назначению

- Промышленный пылесос нельзя эксплуатировать в лежачем положении.
- Не допускается применение промышленного пылесоса для всасывания взрывоопасных веществ, тлеющей, горячей или горючей, а также агрессивной пыли (например, магниево-алюминиевой пыли и т. п.) (исключение: древесные опилки/стружка).
- Не допускается применение промышленного пылесоса для всасывания воспламеняющихся жидкостей (таких как бензин, растворители, кислоты, смазочно-охлаждающие жидкости и т. п.).
- Сбор опасных для здоровья материалов (например, асбеста) запрещается.
- Запрещается направлять всасывающий шланг пылесоса на людей и животных.
- Использование пылесоса под водой запрещается.
- Пылесос запрещается использовать в качестве лестницы.

3.4 Комплект поставки

Универсальный пылесос, включая фильтрующий элемент, всасывающий шланг в сборе с соединительным штуцером (электропроводящий), муфтой шланга и коническим переходником, синтетический пылесборный мешок PE VC 20/40, руководство по эксплуатации.

Другие системные принадлежности, допущенные для использования с этим электроинструментом, вы можете найти в **Hilti Store** или на сайте **www.hilti.group**.

3.5 Настройка диаметра шланга (переключатель)

Для корректного срабатывания звукового предупреждающего сигнала на соответствующем переключателе диаметров шланга следует выставить диаметр используемого всасывающего шланга.



3.6 Звуковой предупреждающий сигнал

VC 20-UM-Y
VC 40-UM-Y

При падении скорости воздушного потока во всасывающем шланге ниже 20 м/с раздается звуковой предупреждающий сигнал.

3.7 Функция автоматической очистки фильтра

Пылесос оснащен функцией автоматической очистки фильтрующего элемента от налипающей пыли. Данная функция выключается путем нажатия кнопки «Автоматическая очистка фильтра ВКЛ/ВЫКЛ» и снова включается при повторном нажатии этой кнопки.

Состояние	Значение
Светодиод горит непрерывно.	Функция автоматической очистки фильтра активирована.
Светодиод не горит непрерывно.	Функция автоматической очистки фильтра деактивирована.

При каждом включении пылесоса функция автоматической очистки фильтра автоматически активируется.

Фильтрующий элемент очищается автоматически посредством воздушного удара (слышен пульсирующий шум).



При системном использовании (в частности при шлифовании, резке и штроблении) или всасывании больших объемов пыли необходимо активировать функцию очистки фильтра, чтобы обеспечить постоянную высокую мощность всасывания.

Функция очистки фильтра работает только при подключенном всасывающем шланге.

3.8 Принадлежности

Принадлежности и их назначение

Принадлежности	Назначение
Пылесборный мешок, синтетический PE VC 20 (203854)	для сбора минеральной пыли, для сухой и влажной уборки
Пылесборный мешок, синтетический PE VC 40 (203852)	для сбора минеральной пыли, для сухой и влажной уборки
Пылесборный фильтр-мешок VC 20 (2121560)	для сбора древесной пыли/стружки/опилок и минеральной пыли
Пылесборный фильтр-мешок VC 40(2121562)	для сбора древесной пыли/стружки/опилок и минеральной пыли
Фильтр VC 20/40 для сухой уборки (2121386)	для сухой уборки
Фильтр VC 20/40 универсальный (2121387)	для сухой и влажной уборки (универсальный)
Фильтр VC 20/40 высокопроизводительный (436058)	для интенсивного применения, для сухой и влажной уборки
Всасывающий шланг, 27 x 3,5 м, антистат.	для сухой и влажной уборки
Всасывающий шланг 36 мм	преимущественно для влажной уборки, не для уборки пыли
Всасывающий шланг, 36 x 5 м, антистат.	для сухой и влажной уборки



- ▶ Обязательно используйте синтетический пылесборный мешок или пылесборный фильтр-мешок.

3.9 Индикация уровня заряда литий-ионных аккумуляторов в процессе зарядки

Состояние	Значение
Горят четыре светодиода.	Уровень заряда: 100 %
Три светодиода горят, один светодиод мигает.	Уровень заряда: от 75 % до 100 %
Два светодиода горят, один светодиод мигает.	Уровень заряда: от 50 % до 75 %
Один светодиод горит, один светодиод мигает.	Уровень заряда: от 25 % до 50 %
Мигает один светодиод.	Уровень заряда: < 25 %

4 Технические данные

4.1 Номинальное напряжение



При запитывании от генератора/трансформатора его выходная мощность должна быть как минимум вдвое выше номинальной потребляемой мощности, которая указана на заводской табличке пылесоса. Рабочее напряжение трансформатора или генератора должно всегда находиться в диапазоне между +5 % и -15 % номинального напряжения пылесоса.

Номинальное напряжение	220–240 В	220–240 В (Швейцария)	220–240 В (Великобритания)	240 В (Новая Зеландия)	36 В
Номинальная потребляемая мощность	1200 Вт	1200 Вт	1200 Вт	1200 Вт	750 Вт
Мощность встроенной розетки для подключения электроинструмента (при наличии)	2000 Вт	700 Вт	1400 Вт	800 Вт	
Сетевое подключение (тип)	H07 RN-F 3G 1,5 мм ²	H07 RN-F 3G 1,5 мм ²	H07 RN-F 3G 1,5 мм ²	H07 RN-F 3G 1,5 мм ²	

4.2 Максимальный объемный расход и максимальное разрежение

		VC 20-U-Y	VC 40-U-Y	VC 20-UM-Y	VC 40-UM-Y
Максимальный объемный расход (воздух)	Режим с запитыванием от аккумулятора	57 л/с	57 л/с	*/•	*/•
	Режим с запитыванием от э/сети (230 В)	74 л/с	74 л/с	*/•	*/•
Максимальный объемный расход (воздух)	Режим с запитыванием от э/сети (230 В)	*/•	*/•	151 м ³ /ч	151 м ³ /ч
	Режим с запитыванием от аккумулятора	*/•	*/•	106 м ³ /ч	106 м ³ /ч
Максимальное разрежение	Режим с запитыванием от э/сети (230 В)	23 кПа	23 кПа	*/•	*/•
	Режим с запитыванием от аккумулятора	16,6 кПа	16,6 кПа	*/•	*/•



		VC 20-U-Y	VC 40-U-Y	VC 20-UM-Y	VC 40-UM-Y
Максимальное разрежение	Режим с запитыванием от э/сети (230 В)	•/•	•/•	24,4 кПа	24,4 кПа
	Режим с запитыванием от аккумулятора	•/•	•/•	15,6 кПа	15,6 кПа

4.3 Универсальный пылесос

	VC 20	VC 40
Частота электросети	50 Гц ... 60 Гц	50 Гц ... 60 Гц
Масса согласно методу ЕРТА 01/2003	15,3 кг	16,9 кг
Вес всасывающего шланга	1,3 кг	1,3 кг
Размер	530 мм x 380 мм x 550 мм	530 мм x 380 мм x 670 мм
Сетевой кабель	5 м	5 м
Объем пыле-/грязесборника	21 л	36 л
Полезный объем для сбора пыли	23 кг	40 кг
Полезный объем для жидкости	13,5 л	25 л
Диаметр шланга (сторона пылесоса)	36 мм	36 мм
Рабочая температура	-10 °C ... 40 °C при сухой уборке	-10 °C ... 40 °C при сухой уборке
Функция автоматической очистки фильтра	15 с	15 с
Класс защиты	I	I
Степень защиты	IP X4	IP X4

4.4 Данные о шуме и вибрации, измер. согласно EN 60335-2-69

Нижеприведенные данные относятся ко всем промышленным пылесосам VC 20 и VC 40.

Значение уровня звукового давления (L_{pA})	71 дБ(A)
Погрешность уровня звукового давления (K_{pA})	2,5 дБ(A)
Значение вибрации	< 2,5 м/с ²
Погрешность (K)	учтена в значении вибрации

4.5 Зарядная станция

Выходная мощность	365 Вт
Выходное напряжение	7,2 В ... 36 В
Управление	Электронный контроль зарядки и управление через микроконтроллер
Охлаждение	Активное охлаждение



5 Ввод в эксплуатацию

ОСТОРОЖНО

Опасность травмирования вследствие неконтролируемых движений! При разблокированных колесных тормозных механизмах пылесос может прийти в неконтролируемое движение.

- ▶ Приведите в действие колесные тормозные механизмы для устойчивого (неподвижного) положения пылесоса.

5.1 Первый ввод в эксплуатацию

1. Откройте обе защелки.
2. Снимите верхнюю часть пылесоса с пыле-/грязесборника.
3. Достаньте принадлежности из пыле-/грязесборника и из упаковок.
4. Вставьте подходящий пылесборный мешок согласно инструкции.



Для удаления пыли с максимальным содержанием вредных веществ $\geq 0,1 \text{ мг/м}^3$ следует использовать пылесос класса М: синтетический пылесборный мешок для минеральной пыли или пылесборный фильтр-мешок для древесной пыли/стружки/опилок.

При работе с неопасными материалами: синтетический пылесборный мешок.

5. Установите верхнюю часть пылесоса на пыле-/грязесборник и закройте обе защелки.
6. Убедитесь в том, что верхняя часть пылесоса правильно установлена и надежно зафиксирована.
7. Подсоедините всасывающий шланг к пылесосу.

5.2 Установка пылесборного фильтр-мешка для древесной пыли/стружки/опилок

1. Откройте обе защелки.
2. Снимите верхнюю часть пылесоса с пыле-/грязесборника.
3. Зафиксируйте фланец пылесборного фильтр-мешка в предназначенном для него креплении в пыле-/грязесборнике.
4. Установите верхнюю часть пылесоса на пыле-/грязесборник.
5. Закройте обе защелки.
6. Убедитесь в том, что верхняя часть пылесоса правильно установлена и надежно зафиксирована.
7. Подсоедините всасывающий шланг к пылесосу.

5.3 Установка синтетического пылесборного мешка

1. Откройте обе защелки.
2. Снимите верхнюю часть пылесоса с пыле-/грязесборника.
3. Закрепите новый синтетический пылесборный мешок (инструкцию см. на мешке) в пыле-/грязесборнике.
4. Установите верхнюю часть пылесоса на пыле-/грязесборник и закройте обе защелки.

5.4 Зарядка аккумулятора

- ▶ Заряжайте аккумулятор согласно указаниям из руководства по эксплуатации зарядного устройства.

5.5 Установка аккумулятора

1. Откройте крышку аккумуляторного отсека.

ОСТОРОЖНО

Электрическая опасность Вследствие загрязнения контактов возможно короткое замыкание.

- ▶ Перед установкой аккумулятора убедитесь в том, что его контакты и контакты в устройстве чистые.

ОСТОРОЖНО

Опасность травмирования Если аккумулятор установлен неправильно, он может упасть.

- ▶ Проверьте надежность фиксации аккумулятора в устройстве во избежание его падения и возможной опасности вследствие этого для вас и других лиц.
2. Вставьте аккумулятор в электроинструмент сзади до упора так, чтобы он зафиксировался с характерным двойным щелчком.



3. Проверьте надежность фиксации аккумулятора.

6 Эксплуатация

ОПАСНО

Опасность вследствие электрического тока При неправильно (электро)подключении пылесоса возможно получение серьезных травм или летальный исход.

- ▶ Подключайте пылесос только к правильно заземленному источнику тока.

ПРЕДУПРЕЖДЕНИЕ

Опасность травмирования При повреждении системы фильтрации возможен выход опасной для здоровья пыли.

- ▶ В экстренном случае (например, при выходе фильтра из строя) выключите пылесос, выньте вилку кабеля из сетевой розетки или извлеките аккумуляторы из аккумуляторного отсека и перед дальнейшим использованием дайте осмотреть пылесос специалистам.

ОСТОРОЖНО

Опасность травмирования вследствие неконтролируемых движений! При разблокированных колесных тормозных механизмах пылесос может прийти в неконтролируемое движение.

- ▶ Приведите в действие колесные тормозные механизмы для устойчивого (неподвижного) положения пылесоса.

6.1 Использование пылесосов класса M

VC 20-UM-Y
VC 40-UM-Y

ОПАСНО

Опасность травмирования При использовании пылесосов класса L, M и H необходимо учитывать, что они содержат опасную для здоровья пыль.

- ▶ Опорожнение и техническое обслуживание (включая извлечение емкостей для сбора пыли) должны выполняться только специалистами. Пользуйтесь подходящими средствами защиты.
- ▶ Перед транспортировкой пылесоса из зоны, содержащей опасные вещества, следует очистить корпус пылесоса, протереть его или герметично запечатать пылесос. Любые детали пылесоса считаются загрязненными при их удалении из опасной зоны, поэтому во избежание распространения пыли необходимо принять соответствующие контрмеры.
- ▶ Категорически запрещается использовать пылесос без полностью установленной системы фильтрации.

6.2 Регулировка диаметра шланга

VC 20-UM-Y
VC 40-UM-Y

1. Перед удалением сухой, негорючей пыли с максимальным содержанием вредных веществ и древесной стружки/опилок убедитесь в том, что диаметр всасывающего шланга соответствует положению переключателя диаметра шланга → страница 234.
2. При использовании инструмента с системой корончатых сверл **Hilti** устанавливайте соответствующий переключатель на минимальный диаметр шланга.

6.3 Работа от электросети без использования встроенной розетки

1. Перед подключением вилки сетевого кабеля убедитесь в том, что выключатель устройства находится в положении «OFF» (ВЫКЛ.).
2. Вставьте вилку кабеля электропитания пылесоса в розетку электросети.
3. Установите выключатель устройства в положение «ON» (ВКЛ.).



6.4 Работа от электросети с использованием встроенной розетки

 Встроенная розетка предназначена только для прямого подключения электроинструментов к пылесосу.

При подключении электроинструмента к встроенной розетке следует соблюдать руководство по его эксплуатации и приводимые в нем указания по технике безопасности.

1. Выньте вилку кабеля электропитания пылесоса из розетки электросети.
2. Убедитесь в том, что максимальная потребляемая мощность подключаемого электроинструмента ниже максимальной допустимой мощности встроенной розетки (см. главу «Технические характеристики» и маркировку на встроенной розетке).
3. Перед подключением вилки кабеля электропитания электроинструмента убедитесь в том, электроинструмент выключен.
4. Вставьте вилку кабеля электропитания электроинструмента во встроенную розетку.
5. Вставьте вилку кабеля электропитания пылесоса в розетку электросети.
6. Установите выключатель пылесоса в положение «Auto» («Автом.»).
7. Включите электроинструмент.

 После выключения электроинструмента пылесос работает еще некоторое время, чтобы засосать пыль, находящуюся во всасывающем шланге.

6.5 Работа от аккумулятора(ов) без использования встроенной розетки

 Пылесос работает как от одного, так и от двух установленных аккумуляторов. При эксплуатации с одним аккумулятором время работы (на одной зарядке аккумулятора) ограничено наполовину.

1. Вставьте в аккумуляторный отсек по меньшей мере один литий-ионный аккумулятор Hilti 36 В.
2. Установите выключатель устройства в положение «ON» (ВКЛ.).
 - ▶ Во время работы уровень заряда отображается с помощью соответствующего индикатора на устройстве.

6.6 Всасывание сухой пыли

 Перед всасыванием сухой пыли (особенно минеральной) убедитесь в том, что в емкости для сбора пыли установлен подходящий пылесборный мешок. Это позволит просто и чисто утилизировать собранный материал.

ОСТОРОЖНО

Опасность вследствие вредной для здоровья пыли! Без использования фильтрующего элемента возможен выход опасных отходов.

- ▶ Используйте пылесос только с установленным фильтрующим элементом.
- ▶ Следите за тем, чтобы фильтрующий элемент был сухим и был установлен подходящий пылесборный мешок.

6.7 Замена пылесборного фильтра-мешка

ОПАСНО

Опасность травмирования. Острые предметы могут проткнуть пылесборный мешок.

- ▶ Убедитесь в том, что пылесборный мешок не был проткнут каким-либо предметом.
1. Выньте вилку кабеля электропитания пылесоса из розетки электросети и извлеките установленные аккумуляторы.
 2. Откройте обе защелки.
 3. Снимите верхнюю часть пылесоса с пыле-/грязесборника.
 4. Осторожно закройте пылесборный фильтр-мешок крышкой.
 5. Отсоедините фланец пылесборного фильтра-мешка от пыле-/грязесборника и утилизируйте мешок в соответствии с законодательными нормами.



6. Очистите пыле-/грязесборник салфеткой.
7. Закрепите новый пылесборный фильтр-мешок в пыле-/грязесборнике.
8. Установите верхнюю часть пылесоса на пыле-/грязесборник и закройте обе защелки.

6.8 Замена синтетического пылесборного мешка

1. Выньте вилку кабеля электропитания пылесоса из розетки электросети и извлеките установленные аккумуляторы.
2. Откройте обе защелки.
3. Снимите верхнюю часть пылесоса с пыле-/грязесборника.
4. Закройте синтетический пылесборный мешок специальным хомутом под имеющимися отверстиями.
5. Извлеките синтетический пылесборный мешок и утилизируйте его в соответствии с законодательными нормами.
6. Очистите пыле-/грязесборник салфеткой.
7. Закрепите новый синтетический пылесборный мешок (инструкцию см. на мешке) в пыле-/грязесборнике.
8. Установите верхнюю часть пылесоса на пыле-/грязесборник и закройте обе защелки.

6.9 Всасывание жидкостей

ОСТОРОЖНО

Опасность вследствие вредной для здоровья пыли! Без использования фильтрующего элемента возможен выход опасных отходов.

- ▶ Используйте пылесос только с установленным фильтрующим элементом.

1. Проверьте контроль уровня заполнения. → страница 244
2. По возможности используйте для влажной уборки отдельный фильтрующий элемент.



Рекомендуется использование универсального фильтра Hilti VC 20/40 universal (2121387).

3. После сбора жидкостей разблокируйте две защелки.
4. Снимите верхнюю часть пылесоса с пыле-/грязесборника и поставьте ее на ровную поверхность, чтобы фильтрующий элемент мог высохнуть.
5. Опорожните пыле-/грязесборник и очистите его водой из шланга. Очистите электроды щеткой, а фильтрующий элемент – после его предварительной сушки – протрите рукой.
6. Дайте подсохнуть пыле-/грязесборнику.

6.10 После всасывания

1. Выключите электроинструмент.
2. Установите выключатель пылесоса в положение «OFF» (ВЫКЛ.).
3. Выньте вилку кабеля электропитания пылесоса из розетки электросети и извлеките установленные аккумуляторы.
4. Смотайте кабель электропитания и повесьте его на крюк.
5. Опорожните пыле-/грязесборник и очистите устройство, протерев его влажной тряпкой.
6. Смотайте шланг.
7. Поставьте пылесос в сухое помещение, предотвратив возможность его использования посторонними лицами.

6.11 Извлечение аккумулятора

1. При необходимости уберите все предметы, установленные на верхней части пылесоса (например, чемоданы Hilti), с переходной пластины.
2. Откройте крышку аккумуляторного отсека.
3. Нажмите обе кнопки деблокировки одновременно и извлеките аккумулятор из инструмента.

6.12 Опорожнение пыле-/грязесборника

- ▶ Перед опорожнением уберите все предметы, установленные на верхней части пылесоса (например, чемоданы Hilti), с переходной пластины.



6.12.1 Опорожнение пыле-/грязесборника с сухой пылью

1. Выньте вилку кабеля электропитания пылесоса из розетки электросети и извлеките установленные аккумуляторы.
2. Снимите верхнюю часть пылесоса с пыле-/грязесборника и поставьте ее на ровную поверхность.
3. При наличии нижеуказанного оснащения дополнительно выполните это действие:

VC 20-UM-Y
VC 40-UM-Y

- ▶ Извлеките пылесборный мешок из пыле-/грязесборника.

4. При наличии нижеуказанного оснащения дополнительно выполните это действие:

VC 20-U-Y
VC 40-U-Y

- ▶ Извлеките пылесборный мешок из пыле-/грязесборника или возьмитесь за захваты и опрокиньте пыле-/грязесборник для его опорожнения.

5. Установите верхнюю часть пылесоса на пыле-/грязесборник и закройте обе защелки.

6.12.2 Опорожнение пыле-/грязесборника без пылесборного мешка (при всасывании жидкостей)

1. Выньте вилку кабеля электропитания пылесоса из розетки электросети и извлеките установленные аккумуляторы.
2. Снимите верхнюю часть пылесоса с пыле-/грязесборника и поставьте ее на ровную поверхность.
3. Возьмитесь за захваты и опрокиньте пыле-/грязесборник для его опорожнения.
4. Очистите кромку пыле-/грязесборника салфеткой.
5. Установите верхнюю часть пылесоса на пыле-/грязесборник и закройте обе защелки.

6.13 Использование в качестве зарядной станции

Обзор индикации состояния зарядной станции:

Состояние	Значение
Горит непрерывно	Устройство подключено к электросети и готово к работе.
Мигающий свет	Аккумулятор слишком холодный или слишком горячий, зарядка не происходит. Как только температура аккумулятора вновь станет нормальной, зарядная станция автоматически продолжит зарядку.
Световая индикация отсутствует	<ul style="list-style-type: none"> • Неисправность зарядной станции. • Отключите пылесос и снова включите его. Если световая индикация так и не активируется, доставьте устройство в сервисный центр Hilti.

6.13.1 Индикация процесса зарядки

Если зеленый светодиод индикатора состояния зарядной станции горит непрерывно, мигание одного светодиода двух индикаторов уровня заряда аккумулятора сигнализирует о процессе зарядки.

6.13.2 Индикация повышенной или пониженной температуры

Если аккумулятор слишком горячий или слишком холодный, то на зарядной станции мигает зеленый светодиод. Светодиоды на аккумуляторе показывают при этом уровень заряда литий-ионного аккумулятора.

6.13.3 Индикация неисправного аккумулятора

- ▶ Извлеките аккумулятор из зарядной станции, если зеленый светодиод индикатора состояния зарядной станции горит непрерывно, а все светодиоды индикатора уровня заряда этого аккумулятора погасли.

Если и после включения индикатора уровня заряда на аккумуляторе светодиоды так и не загорятся, это означает, что аккумулятор неисправен.

- ▶ Сдайте аккумулятор в сервисный центр **Hilti** для проверки.



6.14 Использование пылесоса в качестве транспортировочной тележки

1. Смонтируйте выдвижную скобу в соответствии с прилагаемой инструкцией по монтажу.
2. Закрепите переходную пластину в соответствии с прилагаемой инструкцией по монтажу.
3. Откиньте удерживающую скобу для чемоданов в вертикальное положение.
4. Установите нужный чемодан **Hilti** с ручкой через удерживающую скобу для чемоданов. Убедитесь в том, что надписи на чемодане **Hilti** разборчивы (не перевернуты).
 - ▶ Чемоданы **Hilti** защищены от соскальзывания наличием ребристых поверхностей, а также удерживающей скобой.



Максимально допустимая нагрузка составляет 25 кг.

5. Устанавливайте в штабель всегда лишь такое количество чемоданов, при котором удерживающая скоба будет выступать над проемом ручки верхнего чемодана.

6.15 Фиксация DPC 20 (при использовании со шлифмашиной DG 150)

1. Смонтируйте выдвижную скобу в соответствии с прилагаемой инструкцией по монтажу.
2. Закрепите переходную пластину в соответствии с прилагаемой инструкцией по монтажу.
3. Убедитесь в том, что удерживающая скоба для чемоданов зафиксирована в горизонтальном положении.
4. Установите DPC 20 в углубления. Убедитесь в том, что розетка направлена вперед.
5. Закрепите DPC 20 резиновыми зажимами.

7 Уход и техническое обслуживание



ПРЕДУПРЕЖДЕНИЕ

Опасность травмирования вследствие удара электрическим током! Выполнение работ по уходу и обслуживанию с подключенной вилкой кабеля электропитания может привести к тяжелым травмам и ожогам.

- ▶ Перед проведением любых работ по уходу и обслуживанию всегда вынимайте из розетки вилку кабеля электропитания!



ПРЕДУПРЕЖДЕНИЕ

Опасность травмирования при установленном аккумуляторе !

- ▶ Перед проведением любых работ по уходу и обслуживанию всегда извлекайте аккумулятор!

Уход за электроинструментом

- Осторожно удаляйте налипшую грязь.
- Осторожно очищайте вентиляционные прорези сухой щеткой.
- Очищайте корпус только с использованием слегка увлажненной салфетки. Не используйте средства по уходу с содержанием силикона, так как они могут повредить пластмассовые детали.

Уход за литий-ионными аккумуляторами

- Аккумулятор должен быть чистым, без следов масла и смазки.
- Очищайте корпус только с использованием слегка увлажненной салфетки. Не используйте средства по уходу с содержанием силикона, так как они могут повредить пластмассовые детали.
- Не допускайте попадания влаги внутрь электроинструмента.

VC 20-UM-Y

VC 40-UM-Y

Техническое обслуживание

При проведении работ по уходу и очистке обращаться с пылесосом следует таким образом, чтобы от него не исходила опасность для лиц, выполняющих работы, а также для других лиц.

- ▶ Используйте принудительную вентиляцию с фильтрацией.
- ▶ Носите защитную одежду.
- ▶ При уборке рабочей зоны следите за тем, чтобы в окружающую среду не попали никакие вредные вещества.



- ▶ Перед транспортировкой пылесоса из зоны, содержащей опасные вещества, следует очистить корпус пылесоса, протереть его или герметично запаковать пылесос. При этом необходимо принять меры против распространения вредной пыли по помещению.
- ▶ При проведении работ по техническому обслуживанию и ремонту все детали и узлы пылесоса, которые не были очищены оптимальным образом, следует запаковать в герметичные пакеты и утилизировать в соответствии с действующими нормами по утилизации отходов.
- ▶ Минимум один раз в год следует проводить техническую проверку пылесоса на отсутствие повреждений фильтров, герметичность и исправность его элементов управления и контроля. Эти работы выполняет сервисный центр **Hilti** или специально обученный персонал.

Техническое обслуживание

- Регулярно проверяйте все видимые детали на отсутствие повреждений, а элементы управления — на исправное функционирование.
- При повреждениях и/или функциональных сбоях не используйте аккумуляторный электроинструмент. Сразу сдавайте его в сервисный центр **Hilti** для ремонта.
- После ухода за электроинструментом и его технического обслуживания установите все защитные приспособления на место и проверьте их исправное функционирование.



Для обеспечения безопасной эксплуатации используйте только оригинальные запасные части и расходные материалы. Допущенные нами запасные части, расходные материалы и принадлежности для данного изделия спрашивайте в ближайшем сервисном центре **Hilti** или смотрите на www.hilti.com.

7.1 Функция автоматической очистки фильтра



Запрещается выбивать фильтрующий элемент о твердые предметы или обрабатывать его твердыми или острыми предметами для очистки. Вследствие этого уменьшается его срок службы. Запрещается очищать фильтрующий элемент с помощью пневмоочистителя высокого давления. Это может привести к повреждениям фильтрующего материала.

Фильтрующий элемент является быстроизнашивающейся деталью.

- ▶ Заменяйте его не реже одного раза в полгода.
- ▶ При интенсивном использовании заменяйте фильтрующий элемент чаще.

7.2 Извлечение фильтрующего элемента

1. Выньте вилку кабеля электропитания пылесоса из розетки электросети и извлеките установленные аккумуляторы.
2. Откройте защелку крышки фильтра.
3. Откройте крышку аккумуляторного отсека с защелкой.
4. Извлеките аккумуляторы (при наличии) из аккумуляторного отсека.
5. С помощью отвертки поверните два запорных винта крышки фильтра влево.
6. Приподнимайте крышку фильтра за среднюю рукоятку до тех пор, пока крышка не зафиксируется.
7. Осторожно извлеките фильтрующий элемент и утилизируйте его согласно предписаниям.

7.3 Установка фильтрующего элемента

1. Очистите поверхность уплотнения тряпкой.
2. Вставьте новый фильтрующий элемент.
3. Закройте крышку фильтра, откинув ее фиксатор вперед.
4. С помощью отвертки (вращением вправо) закрутите две резьбовые заглушки крышки фильтра.
5. Установите извлеченные аккумуляторы на место.
6. Закройте крышку аккумуляторного отсека и зафиксируйте ее защелкой.

7.4 Проверка контроля уровня заполнения

1. Приведите в действие колесные тормозные механизмы для устойчивого (неподвижного) положения пылесоса.
2. Выньте вилку кабеля электропитания пылесоса из розетки электросети и/или извлеките аккумулятор.
3. Откройте обе защелки.
4. Снимите верхнюю часть пылесоса с пыле-/грязесборника и поставьте ее на ровную поверхность.



5. Проверьте отключающие контакты на отсутствие загрязнений и при необходимости очистите их с помощью щетки.
6. Проверьте уплотнение верхней части пылесоса на отсутствие загрязнений и при необходимости очистите его тряпкой.
7. Установите верхнюю часть пылесоса на пыле-/грязесборник и закройте обе защелки.

8 Транспортировка и хранение

8.1 Транспортировка

Транспортировать заполненный пылесос запрещается.

Запрещается подвешивать пылесос на кране.

- ▶ При необходимости извлекайте стабилизатор напряжения или незакрепленный рабочий инструмент из держателя.
- ▶ Перед транспортировкой пылесоса в другое место работы его следует опорожнить.
- ▶ После всасывания жидкостей пылесос нельзя опрокидывать или транспортировать в лежачем положении.
- ▶ Для транспортировки оба конца шланга можно соединить коническим переходником.

VC 20-UM-Y
VC 40-UM-Y

ПРЕДУПРЕЖДЕНИЕ

Опасность вследствие вредной для здоровья пыли! Через всасывающий патрубком могут выходить опасные отходы.

- ▶ На время транспортировки и при неиспользовании пылесоса закрывайте всасывающий патрубок заглушкой.

8.2 Хранение

- ▶ Поставьте пылесос в сухое помещение, предотвратив возможность его использования посторонними лицами.

8.3 Транспортировка и хранение аккумуляторных электроинструментов

Транспортировка

ОСТОРОЖНО

Непреднамеренное включение в ходе транспортировки !

- ▶ При транспортировке своих электроинструментов всегда отсоединяйте от них аккумуляторы!
- ▶ Извлеките аккумуляторы.
- ▶ Категорически запрещается транспортировать аккумуляторы без упаковки (бестарным способом).
- ▶ После продолжительной транспортировки проверяйте электроинструмент и аккумуляторы перед использованием на отсутствие повреждений.

Хранение

ПРЕДУПРЕЖДЕНИЕ

Непреднамеренное повреждение вследствие неисправных или протекающих аккумуляторов !

- ▶ При хранении своих электроинструментов всегда отсоединяйте от них аккумуляторы!
- ▶ По возможности храните электроинструмент и аккумуляторы в сухом и прохладном месте.
- ▶ Никогда не оставляйте аккумуляторы на солнце, на нагревательных/отопительных элементах или за стеклом.
- ▶ Храните электроинструмент и аккумуляторы в сухом виде в недоступном для детей и других лиц, не допущенных к работе с электроинструментом, месте.
- ▶ После длительного хранения перед использованием проверяйте электроинструмент и аккумуляторы на отсутствие повреждений.



9.1 Помощь в устранении неисправностей при всасывании

В случае неисправностей, которые не указаны в этой таблице или которые вы не можете устранить самостоятельно, обращайтесь в ближайший сервисный центр **Hilti**.

Неисправность	Возможная причина	Решение
Отсутствует/пониженная мощность всасывания.	Фильтрующий элемент сильно загрязнен.	▶ При деактивации функции автоматической очистки фильтра включите ее и дайте поработать пылесосу в течение 30 с.
		▶ Дайте поработать пылесосу с закрытым шлангом в течение 30 с.
		▶ Промойте фильтр V 20/40 universal и фильтр VC 20/40 performance с помощью водяного шланга.
		▶ Категорически запрещается очищать фильтр путем его выхлопывания о стену или пол, так как в результате такого обращения с ним в фильтре образуются микротрещины, через которые затем проходит пыль.
		▶ Извлеките бывший в использовании фильтрующий элемент → страница 244 и установите новый → страница 244.
	Пылесборный мешок полностью заполнен.	▶ Замените пылесборный мешок.
Всасывающий шланг или кожух для удаления пыли электроинструмента забит.	▶ Очистите всасывающий шланг и кожух для удаления пыли.	
Установлен неподходящий фильтр.		▶ При сборе воды, шлама или влажной грязи используйте фильтр VC 20/40 universal или фильтр VC 20/40 performance.
		▶ При необходимости сбора большого количества минеральной пыли (например, в ходе шлифования/штробления цемента или всасывания цементной пыли) используйте фильтр VC 20/40 performance.
Фильтр забит древесной стружкой/опилками.	▶ При уборке древесной стружки/опилок всегда используйте пылесборный фильтр-мешок.	
Спецотходы слишком быстро забивают фильтр.	▶ Используйте фильтр VC 20/40 performance или пылесборный фильтр-мешок.	



Неисправность	Возможная причина	Решение
VC 20-UM-Y VC 40-UM-Y	Пылесборный мешок полностью заполнен.	► Замените пылесборный мешок.
Звуковой предупреждающий сигнал (снижение мощности всасывания)	Фильтрующий элемент сильно загрязнен.	► При деактивации функции автоматической очистки фильтра включите ее и дайте поработать пылесосу в течение 30 с.
	Всасывающий шланг или кожух для удаления пыли электроинструмента забит.	► Очистите всасывающий шланг и кожух для удаления пыли.
	Переключатель диаметра шланга установлен в неправильное положение (неправильная настройка диаметра шланга).	► Отрегулируйте диаметр шланга. ► При работе с корончатым сверлом используйте шланг диаметром 15 мм.
Пыль выдувается из устройства.	Фильтрующий элемент установлен неправильно.	► Переустановите фильтрующий элемент.
	Поврежден фильтрующий элемент.	► Установите новый фильтрующий элемент.
	Повреждено уплотнение фильтра.	► Установите новый фильтрующий элемент.
	Скопление пыли на уплотнительных поверхностях резервуара и верхней части.	► Очистите поверхность уплотнения тряпкой.
Устройство не включается или выключается через короткое время.	Сработала функция контроля уровня заполнения.	► Очистите датчики и зону вокруг них с помощью щетки. ► Опорожните контейнер для сбора мусора и пыли.
Двигатель не запускается.	Сработал предохранитель розетки электросети.	► Включите предохранитель. ► При повторном срабатывании определите причину появления тока перегрузки.
	Контейнер для сбора мусора и пыли заполнен.	► Выключите устройство и опорожните контейнер для сбора мусора и пыли.
Устройство самопроизвольно включается и выключается.	Отвод электростатического заряда не обеспечивается, устройство подключено к незаземленной розетке.	► Используйте электропроводящий шланг. ► Подключите устройство к заземленной розетке, используйте антистатический шланг.
Имеет место статический заряд через пользователя.	Отвод электростатического заряда не обеспечивается, устройство подключено к незаземленной розетке.	► Подключите устройство к заземленной розетке, используйте антистатический шланг.
Двигатель не работает в автоматическом режиме.	Подключенный электроинструмент неисправен или неправильно подключен.	► Проверьте функционирование подключенного электроинструмента или плотно вставьте вилку сетевого кабеля.
Не выполняется автоматическая очистка фильтрующего элемента.	Не подключен всасывающий шланг.	► Подсоедините всасывающий шланг.
	Выключатель APFC (светодиод) выключен.	► Нажмите выключатель APFD.



9.2 Помощь в устранении неисправностей при всасывании, обусловленных работой с питанием от аккумулятора

Неисправность	Возможная причина	Решение
Мигает светодиод индикации статуса зарядной станции.	Аккумулятор слишком холодный/слишком горячий	► Обеспечьте постепенный нагрев аккумулятора до комнатной температуры.
Устройство не функционирует — светодиодная индикация отсутствует.	Используется неподходящий аккумулятор.	► Вставьте подходящий аккумулятор.
Аккумулятор разряжается быстрее, чем обычно.	Состояние аккумулятор не оптимально.	► Замените аккумулятор.
Аккумулятор не распознается (светодиодная индикация отсутствует).	Аккумулятор был заменен слишком быстро.	► Извлеките аккумулятор и установите его снова.
Устройство не функционирует, мигает светодиод на зарядной станции.	Сработала защита от перегрева.	► Дайте устройству остыть.
При установке аккумулятора не слышно характерного щелчка.	Грязь на фиксирующих выступках аккумулятора.	► Очистите фиксирующие выступы и зафиксируйте аккумулятор в рабочем положении.
Не происходит переключение на полностью заряженный аккумулятор пылесоса.	Нет контакта.	► Извлеките аккумулятор и установите его снова.
	Аккумулятор не распознается.	► Извлеките аккумулятор из электроинструмента. ► Свяжитесь с сервисной службой Hilti .
Устройство отключается при извлечении одного аккумулятора, хотя второй аккумулятор остается в устройстве.	Извлеченный аккумулятор находился в эксплуатации.	► Выключите устройство, а затем снова включите его.

9.3 Помощь в устранении неисправностей при зарядке аккумулятора

Неисправность	Возможная причина	Решение
Аккумулятор не распознается (светодиодная индикация отсутствует).	Аккумулятор был заменен слишком быстро.	► Извлеките аккумулятор и установите его снова.
При установке аккумулятора не слышно характерного щелчка.	Грязь на фиксирующих выступках аккумулятора.	► Очистите фиксирующие выступы и зафиксируйте аккумулятор в рабочем положении.
Сильный нагрев устройства или аккумулятора.	Неисправность электрики	► Немедленно выключите устройство, извлеките аккумулятор и наблюдайте за ним, дайте остыть аккумулятору и свяжитесь с сервисной службой Hilti .
Мигает светодиод индикации статуса зарядной станции.	Аккумулятор слишком холодный/слишком горячий	► Обеспечьте постепенный нагрев аккумулятора до комнатной температуры.



10 Утилизация



ΠΡΕΔΥΠΡΕΨΗ

Опасность травмирования вследствие неправильной утилизации! Опасность для здоровья вследствие выхода газов или жидкостей.

- ▶ Не пересылайте поврежденные аккумуляторы!
- ▶ Закрывайте аккумуляторные контакты не проводящим ток материалом, чтобы избежать коротких замыканий.
- ▶ Утилизируйте аккумуляторы так, чтобы исключить их попадание в руки детей.
- ▶ Утилизируйте аккумулятор через ближайший **Hilti Store** или обратитесь в специализированную фирму по утилизации.



Большинство материалов, из которых изготовлены изделия **Hilti**, подлежит вторичной переработке. Перед утилизацией следует тщательно рассортировать материалы (для удобства их последующей переработки). Во многих странах фирма **Hilti** уже организовала прием старых инструментов (изделий) для утилизации. Дополнительную информацию по этому вопросу можно получить в отделе по обслуживанию клиентов или у консультантов по продажам фирмы **Hilti**.

В соответствии с директивой ЕС об утилизации бывших в использовании электрических и электронных инструментов и в соответствии с местным законодательством электроинструменты, бывшие в эксплуатации, должны утилизироваться отдельно безопасным для окружающей среды способом.



- ▶ Не выбрасывайте электроустройства вместе с обычным мусором!

Отходы сверления/бурения (шлам)

В целях охраны окружающей среды попадание отходов сверления/бурения в водоемы или в систему канализации без соответствующей предварительной обработки недопустимо.

- ▶ Соответствующую информацию и инструкции можно получить у местных властей.

Мы рекомендуем следующую предварительную обработку:

- ▶ Соберите шлам после сверления/бурения (например с помощью пылесоса для влажной уборки).
- ▶ Дайте шламу осесть и утилизируйте твердый осадок на свалку промышленных отходов (добавление флокулянтов ускоряет процесс отстаивания).
- ▶ Перед сливом оставшейся воды (щелочная, с pH >7) в канализацию, ее следует нейтрализовать добавлением кислотных реагентов или разбавлением большим количеством воды.

Сверильная пыль

- ▶ Собранную сверильную пыль следует утилизировать согласно существующим национальным предписаниям.

11 Гарантия производителя

- ▶ С вопросами по поводу гарантийных условий обращайтесь в ближайшее представительство **Hilti**.

Μετάφραση οδηγιών χρήσης από το πρωτότυπο

1 Στοιχεία για τις οδηγίες χρήσης

1.1 Σχετικά με τις παρούσες οδηγίες χρήσης

- Πριν από την πρώτη θέση σε λειτουργία διαβάστε αυτές τις οδηγίες χρήσης. Αποτελεί προϋπόθεση για ασφαλή εργασία και απρόσκοπτο χειρισμό.
- Προσέξτε τις υποδείξεις ασφαλείας και προειδοποίησης στις παρούσες οδηγίες χρήσης και στο προϊόν.
- Φυλάξτε τις οδηγίες χρήσης πάντα στο προϊόν και δίνετε το προϊόν σε άλλα πρόσωπα μόνο μαζί με αυτές τις οδηγίες.



1.2 Επεξήγηση συμβόλων

1.2.1 Υποδείξεις προειδοποίησης

Οι υποδείξεις προειδοποίησης προειδοποιούν από κινδύνους κατά την εργασία με το προϊόν. Χρησιμοποιούνται οι ακόλουθες λέξεις επισήμανσης:

ΚΙΝΔΥΝΟΣ

ΚΙΝΔΥΝΟΣ !

► Για μια άμεσα επικίνδυνη κατάσταση, που οδηγεί σε σοβαρό ή θανατηφόρο τραυματισμό.

ΠΡΟΕΙΔΟΠΟΙΗΣΗ

ΠΡΟΕΙΔΟΠΟΙΗΣΗ !

► Για μια πιθανά επικίνδυνη κατάσταση, που μπορεί να οδηγήσει σε σοβαρό ή θανατηφόρο τραυματισμό.





ΠΡΟΣΟΧΗ

ΠΡΟΣΟΧΗ !

► Για μια πιθανόν επικίνδυνη κατάσταση, που ενδέχεται να οδηγήσει σε τραυματισμούς ή υλικές ζημιές.





1.2.2 Σύμβολα στην τεκμηρίωση

Στα έγγραφα τεκμηρίωσής μας χρησιμοποιούνται τα ακόλουθα σύμβολα:

	Πριν από τη χρήση διαβάστε τις οδηγίες χρήσης
	Υποδείξεις χρήσης και άλλες χρήσιμες πληροφορίες
	Χειρισμός ανακυκλώσιμων υλικών
	Μην πετάτε τα ηλεκτρικά εργαλεία και τις μπαταρίες στον κάδο οικιακών απορριμμάτων

1.2.3 Σύμβολα σε εικόνες

Στις εικόνες μας χρησιμοποιούνται τα ακόλουθα σύμβολα:

	Αυτοί οι αριθμοί παραπέμπουν στην εκάστοτε εικόνα στην αρχή αυτών των οδηγιών
	Η αρίθμηση δείχνει τη σειρά των βημάτων εργασίας στην εικόνα και ενδέχεται να διαφέρει από τα βήματα εργασίας στο κείμενο
	Οι αριθμοί θέσης χρησιμοποιούνται στην εικόνα Επισκόπηση και παραπέμπουν στους αριθμούς του υπομνήματος στην ενότητα Συνοπτική παρουσίαση προϊόντος
	Αυτό το σύμβολο έχει σκοπό να επιστήσει ιδιαίτερα την προσοχή σας κατά την εργασία με το προϊόν.
	Ασύρματη μεταφορά δεδομένων

1.2.4 Πρόσθετα σύμβολα

Στο προϊόν χρησιμοποιούνται τα ακόλουθα σύμβολα:

	Απαγορεύεται η μεταφορά με γερανό
---	-----------------------------------



1.3 Στη συσκευή

VC 20-UM-Y
VC 40-UM-Y



ΠΡΟΕΙΔΟΠΟΙΗΣΗ: Η συσκευή αυτή περιέχει σκόνες βλαβερές για την υγεία. Το άδειασμα και η συντήρηση, συμπεριλαμβανομένης της αφαίρεσης της σακούλας σκόνης, επιτρέπεται να εκτελούνται μόνο από ειδικευμένα άτομα που φορούν κατάλληλα μέσα ατομικής προστασίας. Να μην τίθεται σε λειτουργία πριν την εγκατάσταση ολόκληρου του συστήματος φίλτρου και τον έλεγχο του ρεύματος όγκου.

1.4 Πληροφορίες προϊόντος

Τα προϊόντα της προορίζονται για τον επαγγελματία χρήστη και ο χειρισμός, η συντήρηση και η επισκευή τους επιτρέπεται μόνο από εξουσιοδοτημένο, ενημερωμένο προσωπικό. Το προσωπικό αυτό πρέπει να έχει ενημερωθεί ειδικά για τους κινδύνους που ενδέχεται να παρουσιαστούν. Από το προϊόν και τα βοηθητικά του μέσα ενδέχεται να προκληθούν κίνδυνοι, όταν ο χειρισμός τους γίνεται με ακατάλληλο τρόπο από μη εκπαιδευμένο προσωπικό ή όταν δεν χρησιμοποιούνται με κατάλληλο τρόπο.

Η περιγραφή τύπου και ο αριθμός σειράς αναγράφονται στην πινακίδα τύπου.

- ▶ Αντιγράψτε τον αριθμό σειράς στον ακόλουθο πίνακα. Θα χρειαστείτε τα στοιχεία προϊόντος για ερωτήματα προς την αντιπροσωπεία μας ή το σέρβις μας.

Στοιχεία προϊόντος

Σκούπα αναρρόφησης στερεών και υγρών	VC 20-U-Y VC 20-UM-Y VC 40-U-Y VC 40-UM-Y
Γενιά	01
Αρ. σειράς	

1.5 Δήλωση συμμόρφωσης

Δηλώνουμε ως μόνοι υπεύθυνοι, ότι το προϊόν που περιγράφεται εδώ συμφωνεί με τις ισχύουσες οδηγίες και τα ισχύοντα πρότυπα. Ένα αντίγραφο της δήλωσης συμμόρφωσης υπάρχει στο τέλος αυτής της τεκμηρίωσης. Τα έγγραφα τεχνικής τεκμηρίωσης υπάρχουν εδώ:

Hilti Entwicklungsgesellschaft mbH | Zulassung Geräte | Hiltistraße 6 | 86916 Kaufering, DE

2 Ασφάλεια

2.1 Γενικές υποδείξεις ασφαλείας

Εκτός από τις υποδείξεις για την ασφάλεια που υπάρχουν στα επιμέρους κεφάλαια αυτών των οδηγιών χρήσης, πρέπει να τηρείτε πάντοτε αυστηρά τις οδηγίες που ακολουθούν:

- ▶ **Διαβάστε πριν από την χρήση όλες τις υποδείξεις ασφαλείας!** Η παράβλεψη μπορεί να οδηγήσει σε ηλεκτροπληξία, πυρκαγιά και/ή σοβαρούς τραυματισμούς.
- ▶ Σε περίπτωση χρήσης της συσκευής σε συνδυασμό με κάποιο ηλεκτρικό εργαλείο, διαβάστε πριν από την χρήση τις οδηγίες χρήσης του ηλεκτρικού εργαλείου και προσέξτε όλες τις υποδείξεις.
- ▶ Δεν επιτρέπονται οι παραποιήσεις ή οι μετατροπές στη συσκευή.
- ▶ Χρησιμοποιήστε τη σωστή συσκευή. Μην χρησιμοποιείτε τη συσκευή για σκοπούς, για τους οποίους δεν προορίζεται, αλλά μόνο σύμφωνα με τους κανονισμούς και όταν βρίσκεται σε άψογη κατάσταση.
- ▶ Ενημερωθείτε πριν από την εργασία με τη συσκευή για τον χειρισμό της, τους κινδύνους που ενδέχεται να απορρέουν από τα υλικά και για την ασφαλή διάθεση των αναρροφούμενων υλικών.
- ▶ Λαμβάνετε υπόψη σας τις περιβαλλοντικές επιδράσεις. Μην χρησιμοποιείτε τη συσκευή όπου υπάρχει κίνδυνος πυρκαγιάς ή εκρήξεων.
- ▶ Αυτή η συσκευή δεν επιτρέπεται να χρησιμοποιείται από πρόσωπα (συμπεριλαμβανομένων παιδιών) με μειωμένες σωματικές, κινητικές ή νοητικές ικανότητες ή έλλειψη εμπειρίας και γνώσης.
- ▶ Πρέπει να επιβλέπετε τα παιδιά, ώστε να εξασφαλίζεται, ότι δεν θα παίζουν με τη συσκευή.



- Φυλάξτε τις συσκευές που δεν χρησιμοποιείτε με ασφαλή τρόπο. Οι συσκευές που δεν χρησιμοποιούνται πρέπει να φυλάσσονται σε στεγνό, υπεριψυγμένο ή κλειδωμένο χώρο, εκτός της εμβέλειας παιδιών.

2.2 Ασφάλεια προσώπων

- Να είστε πάντα προσεκτικοί, να προσέχετε τι κάνετε και να εργάζεστε με το προϊόν με περίσκεψη. Μην χρησιμοποιείτε την ηλεκτρική σκούπα όταν είστε κουρασμένοι ή όταν βρίσκεστε υπό την επήρεια ναρκωτικών ουσιών, οινοπνεύματος ή φαρμάκων. Μία στιγμή απροσεξίας κατά τη χρήση της συσκευής μπορεί να οδηγήσει σε σοβαρούς τραυματισμούς.
- Ο χρήστης και τα πρόσωπα που βρίσκονται κοντά πρέπει κατά τη χρήση και τη συντήρηση της συσκευής να χρησιμοποιούν κατάλληλα προστατευτικά γυαλιά, προστατευτικό κράνος, ωτοασπίδες, προστατευτικά γάντια, προστατευτικά υποδήματα και απλή μάσκα προστασίας της αναπνοής.
- Ενεργοποιήστε τα φρένα στις ρόδες για καλή ευστάθεια της ηλεκτρικής σκούπας. Όταν τα φρένα είναι λυμένα, μπορείτε να μετακινήθει ανεξέλεγκτα η ηλεκτρική σκούπα.
- Εάν υπάρχει η δυνατότητα σύνδεσης συστημάτων αναρρόφησης και συλλογής σκόνης, βεβαιωθείτε ότι είναι συνδεδεμένα και ότι χρησιμοποιούνται σωστά.

2.3 Επιμελής χειρισμός και χρήση της συσκευής

- Ποτέ μην αφήνετε τη συσκευή χωρίς επίβλεψη.
- Ενεργοποιείτε τον καθαρισμό φίλτρου κατά την αναρρόφηση επικίνδυνης σκόνης, ιδίως σε περίπτωση χρήσης με ηλεκτρικά εργαλεία που δημιουργούν σκόνη.
- Προστατεύετε τη συσκευή από παγετό.
- Καθαρίζετε τακτικά τη διάταξη περιορισμού στάθμης νερού σύμφωνα με τις οδηγίες με μια βούρτσα και εξετάστε για ενδείξεις ζημιάς.
- Κατά την τοποθέτηση του επάνω τμήματος της σκούπας προσέχετε ώστε να μην παγιδευτούν τα χέρια σας και να μην υποστεί ζημιά το καλώδιο τροφοδοσίας.
- Ελέγξτε για τυχόν ζημιές τη συσκευή και τα αξεσουάρ. Πριν από την περαιτέρω χρήση πρέπει να ελέγχετε σχολαστικά την απρόσκοπτη και κατάλληλη λειτουργία των συστημάτων προστασίας ή των εξαρτημάτων που έχουν υποστεί μικρή ζημιά. Ελέγξτε εάν λειτουργούν σωστά και δεν κολλούν τα κινούμενα μέρη ή εάν υπάρχουν εξαρτήματα που έχουν υποστεί ζημιά. Όλα τα εξαρτήματα πρέπει να είναι σωστά τοποθετημένα και να πληρούν όλες τις απαιτήσεις ώστε να διασφαλίζεται η απρόσκοπτη λειτουργία της συσκευής.
- Αναθέστε την επισκευή της συσκευής σας μόνο σε εκπαιδευμένο εξειδικευμένο προσωπικό χρησιμοποιώντας μόνο γνήσια ανταλλακτικά.
- Κατά την εργασία καθοδηγείτε το καλώδιο τροφοδοσίας, το καλώδιο προέκτασης και τον εύκαμπτο σωλήνα αναρρόφησης πάντα μακριά και πίσω από τη συσκευή.
- Αποσυνδέστε πάντα το φις από την πρίζα όταν δεν χρησιμοποιείτε τη συσκευή (π.χ. σε διαλείμματα από την εργασία), πριν από τη φροντίδα και τη συντήρηση, πριν από την αντικατάσταση αξεσουάρ ή την αντικατάσταση του φίλτρου. Αφαιρέστε επίσης τις συνδεδεμένες επαναφορτιζόμενες μπαταρίες. Αυτό αποτρέπει την ακούσια εκκίνηση της συσκευής.
- Ποτέ μην μετακινείτε τη σκούπα σε άλλο σημείο τραβώντας τη από το καλώδιο τροφοδοσίας. Μην περνάτε τη σκούπα πάνω από το καλώδιο τροφοδοσίας.
- Μην μεταφέρετε τη συσκευή με γερανό.

VC 20-UM-Y

VC 40-UM-Y

- Όταν μεταφέρετε ή δεν χρησιμοποιείτε τη συσκευή, κλείστε το εξάρτημα εισαγωγής με την τάπα.

2.4 Ηλεκτρική ασφάλεια

- Το φις σύνδεσης της συσκευής πρέπει να ταίριαζει στην πρίζα. Δεν επιτρέπεται σε καμία περίπτωση η μετατροπή του φις. Μην χρησιμοποιείτε αντάπτορες φις μαζί με γειωμένες συσκευές. Τα φις που δεν έχουν υποστεί μετατροπές και οι κατάλληλες πρίζες μειώνουν τον κίνδυνο ηλεκτροπληξίας.
- Τοποθετήστε το φις σε κατάλληλη, γειωμένη πρίζα, που έχει εγκατασταθεί με ασφάλεια και καλύπτει όλες τις τοπικές διατάξεις. Εάν έχετε αμφιβολία εάν είναι καλά γειωμένη η πρίζα, αναθέστε σε κάποιον εξειδικευμένο ηλεκτρολόγο να την ελέγξει.
- Αποφεύγετε την επαφή του σώματος με γειωμένες επιφάνειες, όπως σωλήνες, καλοριφέρ, ηλεκτρικές κουζίνες και ψυγεία. Υπάρχει αυξημένος κίνδυνος ηλεκτροπληξίας, όταν το σώμα σας είναι γειωμένο.
- Μην εκθέτετε τη συσκευή σε βροχή ή σε υγρασία.
- Βεβαιωθείτε ότι το καλώδιο δεν βρίσκεται μέσα σε σημεία με νερά.



- ▶ Ελέγχετε τακτικά το καλώδιο σύνδεσης της συσκευής και, σε περίπτωση ζημιάς, αναθέτετε την αντικατάστασή του στο σέρβις της **Hilti**. Ελέγχετε τακτικά την μπαλαντέζα και αντικαταστήστε την εάν έχει υποστεί ζημιά.
- ▶ Εάν κατά την εργασία υποστεί ζημιά το καλώδιο τροφοδοσίας ή το καλώδιο προέκτασης, δεν επιτρέπεται να τα ακουμπήσετε. Αποσυνδέστε το φις από την πρίζα.
- ▶ Το καλώδιο σύνδεσης στο ηλεκτρικό δίκτυο επιτρέπεται να αντικαθίσταται μόνο με καλώδιο του τύπου που ορίζεται στις οδηγίες χρήσης.
- ▶ Μην χρησιμοποιείτε το καλώδιο για να μεταφέρετε ή να αναρτήσετε τη συσκευή για να τραβήξετε το φις από την πρίζα. Κρατάτε το καλώδιο μακριά από υψηλές θερμοκρασίες, λάδια, αιχμηρές ακμές ή περιστρεφόμενα μέρη της συσκευής.
- ▶ Όταν εργάζεστε με μια ηλεκτρική συσκευή σε υπαίθριους χώρους, χρησιμοποιείτε μόνο καλώδια προέκτασης (μπαλαντέζες), που είναι κατάλληλα για χρήση σε εξωτερικούς χώρους. Η χρήση ενός καλωδίου προέκτασης κατάλληλου για χρήση σε υπαίθριους χώρους μειώνει τον κίνδυνο ηλεκτροπληξίας.
- ▶ Σε περίπτωση διακοπής ρεύματος, απενεργοποιήστε τη συσκευή και αποσυνδέστε το φις από την πρίζα.
- ▶ Χρησιμοποιείτε την πρίζα της συσκευής μόνο για τους σκοπούς που καθορίζονται στις οδηγίες χρήσης.
- ▶ Ποτέ μην χρησιμοποιείτε το εργαλείο όταν είναι λερωμένο ή βρεγμένο. Η σκόνη, ιδίως αγωγίμων υλικών, ή η υγρασία που πιθανόν να υπάρχει στην επιφάνεια του εργαλείου ενδέχεται να οδηγήσουν υπό δυσμενείς συνθήκες σε ηλεκτροπληξία. Για αυτόν το λόγο αναθέτετε στο σέρβις της **Hilti** να ελέγχει τακτικά τα λερωμένα εργαλεία, ιδίως εάν χρησιμοποιείτε συχνά αγωγίμα υλικά.
- ▶ Εάν δεν μπορεί να αποφευχθεί η λειτουργία της συσκευής σε περιβάλλον με υγρασία, χρησιμοποιήστε ένα αυτόματο ρελέ.

2.5 Χώρος εργασίας

- ▶ Φροντίστε για καλό φωτισμό της περιοχής εργασίας.
- ▶ Φροντίστε για καλό αερισμό του χώρου εργασίας. Οι χώροι εργασίας με κακό αερισμό μπορούν να έχουν επιβλαβείς επιδράσεις στην υγεία λόγω της σκόνης.
- ▶ Διατηρήστε τακτοποιημένη την περιοχή εργασίας σας. Απομακρύνετε από τον περιβάλλοντα χώρο εργασίας αντικείμενα από τα οποία θα μπορούσατε να τραυματιστείτε.
- ▶ Μην εργάζεστε με τη συσκευή σε περιβάλλον επικίνδυνο για εκρήξεις, στο οποίο υπάρχουν εύφλεκτα υγρά, αέρια ή σκόνη. Από τις ηλεκτρικές συσκευές δημιουργούνται σπινθήρες, οι οποίοι μπορεί να αναφλέξουν τη σκόνη ή τις αναθυμιάσεις.
- ▶ Να είστε ιδιαίτερα προσεκτικοί, όταν εργάζεστε πάνω σε σκάλες.

2.6 Υλικό αναρρόφησης

- ▶ Δεν επιτρέπεται η αναρρόφηση επιβλαβούς για την υγεία, εύφλεκτης και/ή εκρηκτικής σκόνης (σκόνη μαγνησίου-αλουμινίου κτλ.). Δεν επιτρέπεται η αναρρόφηση υλικών, που έχουν θερμοκρασία υψηλότερη από 60°C (π.χ. αναμμένα τσιγάρα, καυτή στάχτη).
- ▶ Δεν επιτρέπεται η αναρρόφηση εύφλεκτων, εκρηκτικών, διαβρωτικών υγρών (ψυκτικά υγρά και λιπαντικά, βενζίνη, διαλυτικά, οξέα (pH < 5), αλκαλικά διαλύματα (pH > 12,5) κτλ.)
- ▶ Μην αναρροφάτε αντικείμενα που μπορεί να προκαλέσουν τραυματισμούς μέσα από το σάκο συλλογής σκόνης (για παράδειγμα μυτερά ή αιχμηρά αντικείμενα)
- ▶ Απενεργοποιείτε αμέσως τη συσκευή, σε περίπτωση εξόδου αφρού ή υγρών.
- ▶ Κατά την αναρρόφηση υλικών με μέγιστη θερμοκρασία έως 60°C, φοράτε προστατευτικά γάντια.
- ▶ Στις εργασίες με ορμητική λάσπη από διάτρηση, φοράτε προστατευτική ένδυση και αποφεύγετε την επαφή με το δέρμα (pH > 9, καυστικό).
- ▶ Αποφεύγετε την επαφή με βάσεις και οξέα. Σε περίπτωση ακούσιας επαφής, ξεπλύνετε με νερό. Εάν τα υγρά έρθουν σε επαφή με τα μάτια σας, ξεπλύντε τα με άφθονο νερό και επισκεφθείτε επιπρόσθετα έναν γιατρό.

VC 20-UM-Y

VC 40-UM-Y

- ▶ Η συσκευή στην κατηγορία σκόνης M είναι κατάλληλη για την αναρρόφηση στεγνής, μη εύφλεκτης σκόνης, πρωτιδίων και επικίνδυνης σκόνης με οριακές τιμές έκθεσης $\geq 0,1 \text{ mg/m}^3$. **Ανάλογα με την επικινδυνότητα της σκόνης που πρόκειται να αναρροφηθεί, πρέπει η συσκευή να εφοδιάζεται με κατάλληλα φίλτρα.**

2.7 Επιμελής χειρισμός και χρήση επαναφορτιζόμενων συσκευών

- ▶ Προσέξτε τις ειδικές οδηγίες για τη μεταφορά, την αποθήκευση και τη λειτουργία των επαναφορτιζόμενων μπαταριών Li-Ion.



- ▶ Βεβαιωθείτε ότι το εργαλείο είναι εκτός λειτουργίας, πριν τοποθετήσετε την επαναφορτιζόμενη μπαταρία.
- ▶ Κρατάτε τις επαναφορτιζόμενες μπαταρίες μακριά από υψηλές θερμοκρασίες, άμεση ηλιακή ακτινοβολία και φωτιά.
- ▶ Δεν επιτρέπεται να αποσυναρμολογείτε, να συμπιέζετε, να θερμαίνετε πάνω από τους 80°C (176°F) ή να καίτε τις επαναφορτιζόμενες μπαταρίες.
- ▶ Δεν επιτρέπεται ούτε να χρησιμοποιείτε πλέον ούτε να φορτίζετε ελαττωματικές μπαταρίες Li-Ion.
- ▶ Εάν η μπαταρία καίει υπερβολικά όταν την ακουμπάτε, ενδέχεται να έχει υποστεί ζημιά. Τοποθετήστε τη συσκευή σε ένα μη εύφλεκτο σημείο σε επαρκή απόσταση από εύφλεκτα υλικά, από όπου μπορείτε να την παρατηρήσετε και αφήστε τη να κρυώσει. Απευθυνθείτε στο σέρβις της **Hilti**, αφού κρυώσει η μπαταρία.

3 Περιγραφή

3.1 Συνοπτική παρουσίαση προϊόντος

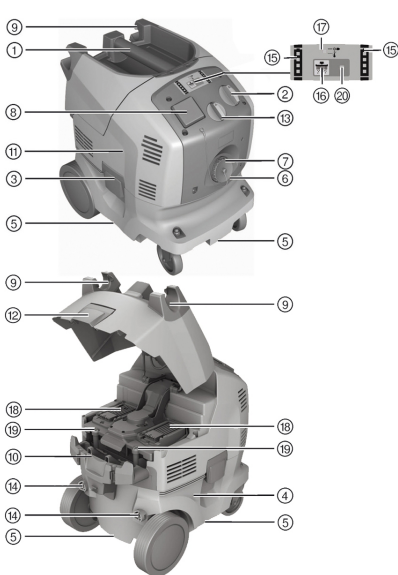

- 1 Χειρολαβή
- 2 Διακόπτης συσκευής
- 3 Συνδετήρας ασφάλισης
- 4 Δοχείο ακαθαρσιών
- 5 Υποδοχές
- 6 Ρακόρ εύκαμπτου σωλήνα
- 7 Καπάκι για ρακόρ (VC 20-UM-Y ή VC 40-UM-Y)
- 8 Πρίζα συσκευών
- 9 Στήριγμα εύκαμπτου σωλήνα
- 10 Μηχανισμός τύλιξης καλωδίου
- 11 Κεφαλή αναρρόφησης
- 12 Συνδετήρας ασφάλισης για καπάκι επαναφορτιζόμενης μπαταρίας
- 13 Ρύθμιση διαμέτρου εύκαμπτου σωλήνα (VC 20-UM-Y ή VC 40-UM-Y)
- 14 Οπές στερέωσης για λαβή ώθησης
- 15 Ενδειξη κατάστασης φόρτισης
- 16 Πλήκτρο καθαρισμού φίλτρου OFF/ON
- 17 Ενδειξη κατάστασης φορτιστή
- 18 Υποδοχή μπαταρίας
- 19 Βίδες καπακιού φίλτρου
- 20 Ενδειξη κατάστασης "Αυτόματος καθαρισμός φίλτρου"

3.2 Κατάλληλη χρήση

Τα προϊόντα που περιγράφονται είναι βιομηχανικές ηλεκτρικές σκούπες για επαγγελματική χρήση. Μπορούν να χρησιμοποιηθούν για στεγνό και υγρό καθαρισμό.

Το προϊόν μπορεί να λειτουργεί τόσο στο ηλεκτρικό δίκτυο όσο και ανεξάρτητα από το δίκτυο με επαναφορτιζόμενες μπαταρίες **Hilti** 36V Li-Ion. Στη λειτουργία με ρεύμα μπορεί η συσκευή να χρησιμοποιείται ταυτόχρονα ως φορτιστής γενικής χρήσης για όλες τις επαναφορτιζόμενες μπαταρίες **Hilti** Li-Ion (14V/22V/36V).

Σε περίπτωση χρήσης της πλάκας προσαρμογής και της λαβής ώθησης (αξεσουάρ), η σκούπα μπορεί να χρησιμοποιηθεί ως τροχήλατη βάση μεταφοράς για έως και τρεις εργαλειοθήκες **Hilti**.

- ▶ Χρησιμοποιείτε για αυτό το προϊόν μόνο τις επαναφορτιζόμενες μπαταρίες Li-Ion της **Hilti** της σειράς τύπου B 36.
- ▶ Ενημερωθείτε πριν από την εργασία με το προϊόν για τον χειρισμό του, τους κινδύνους που απορρέουν από τα υλικά και την ασφαλή διάθεση στα απορρίμματα των υλικών.
- ▶ Μην χρησιμοποιείτε το προϊόν για σταθερή συνεχή λειτουργία σε αυτόματες ή ημιαυτόματες εγκαταστάσεις.
- ▶ Για την αποφυγή ηλεκτροστατικών φαινομένων χρησιμοποιείτε αντιστατικό εύκαμπτο σωλήνα.

Αυτό το προϊόν είναι στην επαγγελματική χρήση κατάλληλο για τις ακόλουθες εφαρμογές:



- Αναρρόφηση μεγάλων ποσοτήτων σκόνης με αδαμαντοφόρους δίσκους, δίσκους κοπής, κρουστικά δράπανα και ποτηροτρύπανα στεγνής διάτρησης της **Hilti**.
- Αναρρόφηση ορυκτής λάσπης διάτρησης με αδαμαντοφόρα ποτηροτρύπανα της **Hilti** ή/και αδαμαντοφόρους δίσκους κοπής της **Hilti** και υγρών υλικών θερμοκρασίας έως < 60°C (140°F).
- Αναρρόφηση λαδιών και υγρών σε θερμοκρασία έως < 60°C (140°F).
- Υγρός και στεγνός καθαρισμός επιφανειών τοίχων και δαπέδων

VC 20-UM-Y
VC 40-UM-Y

- Αναρρόφηση στεγνής, μη εύφλεκτης σκόνης, υγρών, πριονιδιών και επικίνδυνης σκόνης με οριακές τιμές έκθεσης $\geq 0,1 \text{ mg/m}^3$ (κατηγορία σκόνης M).



Κατά την αναρρόφηση σκόνης με οριακές τιμές έκθεσης πρέπει να υπάρχει στον χώρο επαρκής συντελεστής ανανέωσης αέρα, όταν ο απαγόμενος αέρας της συσκευής επιστρέφει στο χώρο.

Επιτρέπεται η αναρρόφηση μόνο ουσιών επιβλαβών για την υγεία κατά IEC 60335-2-69 (κατηγορία M) με κατάλληλη ηλεκτρική σκούπα. Απαγορεύεται η αναρρόφηση όλων των υπόλοιπων επιβλαβών για την υγεία ουσιών.

Απαγορεύεται η αναρρόφηση λαδιών και υγρών σε θερμοκρασία έως $\geq 60^\circ\text{C}$ (140°F).

VC 20-U-Y
VC 40-U-Y



ΠΡΟΕΙΔΟΠΟΙΗΣΗ

Κίνδυνος για την υγεία Τα μοντέλα VC 20-U-Y και VC 40-U-Y δεν είναι κατάλληλα για τη συλλογή σκόνης επικίνδυνης για την υγεία.

- Μην αναρροφάτε με τα μοντέλα VC 20-U-Y ή VC 40-U-Y σκόνη επικίνδυνη για την υγεία.

3.3 Πιθανή λανθασμένη χρήση

- Η βιομηχανική ηλεκτρική σκούπα δεν επιτρέπεται να χρησιμοποιείται σε ξαπλωτή θέση.
- Η βιομηχανική ηλεκτρική σκούπα δεν επιτρέπεται να χρησιμοποιείται για την αναρρόφηση εκρήξιμων ουσιών ή πυρακτωμένων, αναμμένων ή εύφλεκτων υλικών και διαβρωτικής σκόνης (για παράδειγμα σκόνη μαγνησίου-αλουμινίου κτλ.) (εξαιρέση: πριονίδια).
- Η βιομηχανική ηλεκτρική σκούπα δεν επιτρέπεται να χρησιμοποιείται για την αναρρόφηση εύφλεκτων υγρών (για παράδειγμα βενζίνη, διαλύτες, οξέα, ψυκτικά και λιπαντικά κτλ.).
- Δεν επιτρέπεται η επεξεργασία επιβλαβών για την υγεία υλικών (π.χ. αμίαντος).
- Δεν επιτρέπεται η χρήση του προϊόντος σε ανθρώπους και ζώα.
- Απαγορεύεται η υποβρύχια χρήση.
- Η σκούπα δεν επιτρέπεται να χρησιμοποιείται ως σκαλοπάτι.

3.4 Έκταση παράδοσης

Σκούπα αναρρόφησης στερεών και υγρών με στοιχείο φίλτρου, εύκαμπτος σωλήνας αναρρόφησης πλήρης με υποδοχή σύνδεσης (ηλεκτρικά αγωγίμιος), μούφα και κωνικός αντάπτορας, σάκος συλλογής σκόνης πλαστικός PE VC 20/40, οδηγίες χρήσης.

Περισσότερα, εγκεκριμένα για το προϊόν σας συστήματα θα βρείτε στο **Hilti Store** ή στη διεύθυνση: www.hilti.group

3.5 Ρύθμιση διαμέτρου εύκαμπτου σωλήνα

VC 20-UM-Y
VC 40-UM-Y

Για να ενεργοποιηθεί σωστά το ηχητικό σήμα προειδοποίησης, πρέπει να ρυθμίσετε στη ρύθμιση διαμέτρου εύκαμπτου σωλήνα τη διάμετρο του εύκαμπτου σωλήνα αναρρόφησης που χρησιμοποιείτε.



3.6 Ηχητικό σήμα προειδοποίησης

VC 20-UM-Y
VC 40-UM-Y

Σε περίπτωση που μειωθεί η ταχύτητα του αέρα στον εύκαμπτο σωλήνα αναρρόφησης κάτω από 20 m/s, ακούγεται για λόγους ασφαλείας ένα ηχητικό σήμα προειδοποίησης.

3.7 Αυτόματος καθαρισμός φίλτρου

Η σκούπα διαθέτει αυτόματο καθαρισμό φίλτρου, για να απαλλάσσεται το στοιχείο του φίλτρου σε μεγάλο βαθμό από την προσκολλούμενη σκόνη.

Ο καθαρισμός φίλτρου απενεργοποιείται πατώντας το πλήκτρο "Αυτόματος καθαρισμός φίλτρου on/off" και ενεργοποιείται πατώντας ξανά το πλήκτρο.

Κατάσταση	Σημασία
Το LED ανάβει.	Ο καθαρισμός φίλτρου είναι ενεργοποιημένος.
Το LED δεν ανάβει.	Ο καθαρισμός φίλτρου είναι απενεργοποιημένος.

Σε κάθε εκκίνηση της σκούπας, ο καθαρισμός φίλτρου ενεργοποιείται αυτόματα.

Το στοιχείο του φίλτρου καθαρίζεται αυτόματα με μία ριπή αέρα (παλμικός θόρυβος).

i Σε εφαρμογές συστήματος (ιδίως κατά τη λείανση, κοπή και τον τεμαχισμό) ή στην αναρρόφηση μεγάλης ποσότητας σκόνης πρέπει να είναι ενεργός ο καθαρισμός φίλτρου, για να είναι δυνατή μια συνεχή, μεγάλη ισχύ αναρρόφησης.

Ο καθαρισμός φίλτρου λειτουργεί μόνο με συνδεδεμένο εύκαμπτο σωλήνα αναρρόφησης.

3.8 Αξεσουάρ

Αξεσουάρ και τρόποι χρήσης του

Αξεσουάρ	Είδος εφαρμογής
Πλαστικός σάκος συλλογής σκόνης PE VC 20 (203854)	ορυκτές εφαρμογές, υγρό και στεγνό
Πλαστικός σάκος συλλογής σκόνης PE VC 40 (203852)	ορυκτές εφαρμογές, υγρό και στεγνό
Σακούλα φίλτρου σκόνης VC 20 (2121560)	Χρήση σε ξύλα και ορυκτά
Σακούλα φίλτρου σκόνης VC 40 (2121562)	Χρήση σε ξύλα και ορυκτά
Φίλτρο VC 20/40 στεγνό (2121386)	στεγνό
Φίλτρο VC 20/40 γενικής χρήσης (2121387)	γενικής χρήσης, υγρό και στεγνό
Φίλτρο VC 20/40 performance (436058)	εντατικές εφαρμογές, υγρό και στεγνό
Εύκαμπτος σωλήνας αναρρόφησης 27 x 3,5 m AS	υγρό και στεγνό
Εύκαμπτος σωλήνας αναρρόφησης 36 mm	κυρίως υγρό, χωρίς εφαρμογές σκόνης
Εύκαμπτος σωλήνας αναρρόφησης 36 x 5 m AS	υγρό και στεγνό

VC 20-UM-Y
VC 40-UM-Y

- ▶ Χρησιμοποιήστε οπωσδήποτε έναν πλαστικό σάκο συλλογής σκόνης ή μια σακούλα συλλογής σκόνης.

3.9 Ένδειξη κατάστασης φόρτισης επαναφορτιζόμενων μπαταριών Li-Ion κατά τη διαδικασία φόρτισης

Κατάσταση	Σημασία
4 LED ανάβουν.	Κατάσταση φόρτισης: 100 %
3 LED ανάβουν, 1 LED αναβοσβήνει.	Κατάσταση φόρτισης: 75 % έως 100 %
2 LED ανάβουν, 1 LED αναβοσβήνει.	Κατάσταση φόρτισης: 50 % έως 75 %
1 LED ανάβει, 1 LED αναβοσβήνει.	Κατάσταση φόρτισης: 25 % έως 50 %
1 LED αναβοσβήνει.	Κατάσταση φόρτισης: < 25 %



4 Τεχνικά χαρακτηριστικά

4.1 Ονομαστική τάση

i Σε περίπτωση λειτουργίας σε γεννήτρια ή μετασχηματιστή, πρέπει η ισχύς να είναι τουλάχιστον διπλάσια από την αναφερόμενη στην πινακίδα τύπου της συσκευής ονομαστική κατανάλωση. Η τάση λειτουργίας του μετασχηματιστή ή της γεννήτριας πρέπει να βρίσκεται ανά πάσα στιγμή εντός του +5 % και -15 % της ονομαστικής τάσης της συσκευής.

Ονομαστική τάση	220 - 240 V	220 - 240 V (CH)	220 - 240 V (GB)	240 V (NZ)	36 V
Ονομαστική κατανάλωση	1200 W	1200 W	1200 W	1200 W	750 W
Ισχύς σύνδεσης ενσωματωμένης πρίζας για ηλεκτρικό εργαλείο (εφόσον υπάρχει)	2000 W	700 W	1400 W	800 W	
Σύνδεση στο ηλεκτρικό δίκτυο (τύπος)	H07 RN-F 3G 1,5 mm ²	H07 RN-F 3G 1,5 mm ²	H07 RN-F 3G 1,5 mm ²	H07 RN-F 3G 1,5 mm ²	

4.2 Μέγιστη ογκομετρική ροή και μέγιστη υποπίεση

		VC 20-U-Y	VC 40-U-Y	VC 20-UM-Y	VC 40-UM-Y
Μέγιστη ογκομετρική ροή (αέρας)	Λειτουργία με επαναφορτιζόμενη μπαταρία	57 l/s	57 l/s	•/•	•/•
	Λειτουργία με ρεύμα (230 V)	74 l/s	74 l/s	•/•	•/•
Μέγιστη ογκομετρική ροή (αέρας)	Λειτουργία με ρεύμα (230 V)	•/•	•/•	151 m ³ /h	151 m ³ /h
	Λειτουργία με επαναφορτιζόμενη μπαταρία	•/•	•/•	106 m ³ /h	106 m ³ /h
Μέγιστη υποπίεση	Λειτουργία με ρεύμα (230 V)	23 kPa	23 kPa	•/•	•/•
	Λειτουργία με επαναφορτιζόμενη μπαταρία	16,6 kPa	16,6 kPa	•/•	•/•
Μέγιστη υποπίεση	Λειτουργία με ρεύμα (230 V)	•/•	•/•	24,4 kPa	24,4 kPa
	Λειτουργία με επαναφορτιζόμενη μπαταρία	•/•	•/•	15,6 kPa	15,6 kPa

4.3 Σκούπα αναρρόφησης στερεών και υγρών

	VC 20	VC 40
Συχνότητα δικτύου	50 Hz ... 60 Hz	50 Hz ... 60 Hz
Βάρος σύμφωνα με EPTA-Procedure 01/2003	15,3 kg	16,9 kg
Βάρος εύκαμπτου σωλήνα αναρρόφησης	1,3 kg	1,3 kg
Διαστάσεις	530 mm x 380 mm x 550 mm	530 mm x 380 mm x 670 mm



	VC 20	VC 40
Καλώδιο σύνδεσης στο ηλεκτρικό δίκτυο	5 m	5 m
Χωρητικότητα δοχείου	21 ℓ	36 ℓ
Ωφέλιμη ποσότητα σκόνης	23 kg	40 kg
Ωφέλιμη χωρητικότητα νερού	13,5 ℓ	25 ℓ
Διάμετρος εύκαμπτου σωλήνα (πλευρά σωλήνα)	36 mm	36 mm
Θερμοκρασία λειτουργίας	-10 °C ... 40 °C σε στεγνό καθαρισμό	-10 °C ... 40 °C σε στεγνό καθαρισμό
Αυτόματος καθαρισμός φίλτρου	15 s	15 s
Κατηγορία προστασίας	I	I
Κατηγορία προστασίας	IP X4	IP X4

4.4 Πληροφορίες για θορύβους και κραδασμούς, υπολογισμένους κατά EN 60335-2-69

Τα παρακάτω στοιχεία ισχύουν για όλες τις βιομηχανικές ηλεκτρικές σκούπες VC 20 και VC 40.

Επίπεδο ηχητικής πίεσης (L_{pA})	71 dB(A)
Ανακρίβεια επιπέδου ηχητικής πίεσης (K_{pA})	2,5 dB(A)
Τιμή κραδασμών	< 2,5 m/s ²
Ανακρίβεια (K)	έχει συνυπολογιστεί στην τιμή κραδασμών

4.5 Φορτιστής

Ισχύς εξόδου	365 W
Τάση εξόδου	7,2 V ... 36 V
Σύστημα ελέγχου	Ηλεκτρονικός έλεγχος φόρτισης και έλεγχος μέσω μικροελεγκτή
Ψύξη	Ενεργή ψύξη

5 Θέση σε λειτουργία

ΠΡΟΣΟΧΗ

Κίνδυνος τραυματισμού από ανεξέλεγκτες κινήσεις! Όταν τα φρένα είναι λυμένα, μπορείτε να μετακινηθεί ανεξέλεγκτα η ηλεκτρική σκούπα.

- ▶ Ενεργοποιήστε τα φρένα στις ρόδες για καλή ευστάθεια της ηλεκτρικής σκούπας.

5.1 Πρώτη θέση σε λειτουργία

1. Ανοίξτε τους δύο συνδετήρες ασφάλισης.
2. Ανασηκώστε το επάνω μέρος της συσκευής από το δοχείο ακαθαρσιών.
3. Αφαιρέστε τα αξεσουάρ από το δοχείο ακαθαρσιών και τη συσκευασία.
4. Τοποθετήστε τον κατάλληλο σάκο σύμφωνα με τις οδηγίες.



Για την αναρρόφηση σκόνης με οριακές τιμές έκθεσης $\geq 0,1 \text{ mg/m}^3$ πρέπει να χρησιμοποιείτε την έκδοση κατηγορίας M: Πλαστικός σάκος σκόνης για ορυκτή σκόνη ή σακούλα φίλτρου σκόνης για πριονίδια.

Για την αναρρόφηση ακίνδυνης σκόνης: Πλαστικός σάκος σκόνης.

5. Τοποθετήστε το επάνω τμήμα της σκούπας επάνω στο δοχείο ακαθαρσιών και κλείστε τους δύο συνδετήρες ασφάλισης.
6. Βεβαιωθείτε ότι έχει τοποθετηθεί σωστά και έχει κουμπώσει το επάνω τμήμα της σκούπας.
7. Συνδέστε τον εύκαμπο σωλήνα αναρρόφησης στη συσκευή.



5.2 Τοποθέτηση σακούλας φίλτρου σκόνης για αναρρόφηση πριονιδιών 2

1. Ανοίξτε τους δύο συνδετήρες ασφάλισης.
2. Ανασηκώστε το επάνω μέρος της συσκευής από το δοχείο ακαθαρσιών.
3. Ασφαλίστε την πατούρα της σακούλας σκόνης στην προβλεπόμενη υποδοχή στο δοχείο.
4. Τοποθετήστε το επάνω τμήμα στο δοχείο ακαθαρσιών.
5. Κλείστε τους δύο συνδετήρες ασφάλισης.
6. Βεβαιωθείτε ότι έχει τοποθετηθεί σωστά και έχει κουμπώσει το επάνω τμήμα της σκούπας.
7. Συνδέστε τον εύκαμπτο σωλήνα αναρρόφησης στη συσκευή.

5.3 Τοποθέτηση πλαστικού σάκου συλλογής σκόνης 4

1. Ανοίξτε τους δύο συνδετήρες ασφάλισης.
2. Ανασηκώστε το επάνω μέρος της συσκευής από το δοχείο ακαθαρσιών.
3. Στερεώστε έναν καινούργιο πλαστικό σάκο συλλογής σκόνης (οδηγίες τυπωμένες) στο δοχείο ακαθαρσιών.
4. Τοποθετήστε το επάνω τμήμα της σκούπας επάνω στο δοχείο ακαθαρσιών και κλείστε τους δύο συνδετήρες ασφάλισης.

5.4 Φορτίστε την μπαταρία

- ▶ Φορτίστε την μπαταρία σύμφωνα με τις πληροφορίες στις οδηγίες χρήσης του φορτιστή.

5.5 Τοποθέτηση μπαταρίας

1. Ανοίξτε το καπάκι της μπαταρίας.

ΠΡΟΣΟΧΗ

Ηλεκτρικός κίνδυνος. Από λερωμένες επαφές ενδέχεται να προκληθεί βραχυκύκλωμα.

- ▶ Βεβαιωθείτε ότι οι επαφές της επαναφορτιζόμενης μπαταρίας και οι επαφές στη συσκευή δεν έχουν ξένα σώματα, πριν τοποθετήσετε την επαναφορτιζόμενη μπαταρία.

ΠΡΟΣΟΧΗ

Κίνδυνος τραυματισμού. Εάν δεν είναι σωστά τοποθετημένη η επαναφορτιζόμενη μπαταρία, μπορεί να πέσει.

- ▶ Ελέγξτε την καλή τοποθέτηση της επαναφορτιζόμενης μπαταρίας στη συσκευή για να μην πέσει και θέσει σε κίνδυνο εσάς καθώς και άλλους.
2. Εισάγετε συρταρωτά την μπαταρία από πίσω στο προϊόν, μέχρι να κουμπώσει με διπλό κλικ στον αναστολέα.
 3. Βεβαιωθείτε ότι εδράζει καλά η μπαταρία.

6 Χειρισμός

ΚΙΝΔΥΝΟΣ

Κίνδυνος από ηλεκτρικό ρεύμα. Εάν η σκούπα δεν είναι σωστά συνδεδεμένη, ενδέχεται να προκληθεί θάνατος ή σοβαροί τραυματισμοί.

- ▶ Συνδέετε τη σκούπα μόνο σε κατάλληλα γειωμένη πηγή ρεύματος.

ΠΡΟΕΙΔΟΠΟΙΗΣΗ

Κίνδυνος τραυματισμού. Από ζημία του συστήματος φίλτραρίσματος ενδέχεται να εξέλθει σκόνη επιβλαβής για την υγεία.

- ▶ Σε περίπτωση έκτακτης ανάγκης (π.χ. θραύση φίλτρου) απενεργοποιήστε τη σκούπα, αποσυνδέστε το φις από την πρίζα ή αφαιρέστε τις επαναφορτιζόμενες μπαταρίες από τη θήκη μπαταριών και αναθέστε σε εξειδικευμένο προσωπικό να ελέγξει τη σκούπα πριν συνεχίσετε τη χρήση της.

ΠΡΟΣΟΧΗ

Κίνδυνος τραυματισμού από ανεξέλεγκτες κινήσεις! Όταν τα φρένα είναι λυμένα, μπορείτε να μετακινηθεί ανεξέλεγκτα η ηλεκτρική σκούπα.

- ▶ Ενεργοποιήστε τα φρένα στις ρόδες για καλή ευστάθεια της ηλεκτρικής σκούπας.



6.1 Χρήση σκούπας κατηγορίας M

VC 20-UM-Y
VC 40-UM-Y

ΚΙΝΔΥΝΟΣ

Κίνδυνος τραυματισμού. Στις σκούπες της κατηγορίας L, κατηγορίας M και κατηγορίας H, η σκούπα περιέχει σκόνη επιβλαβή για την υγεία.

- ▶ Οι εργασίες αδειάζματος και συντήρησης, συμπεριλαμβανομένης της απόρριψης των δοχείων συλλογής σκόνης, επιτρέπεται να εκτελούνται μόνο από ειδικούς. Φοράτε κατάλληλο εξοπλισμό προστασίας.
- ▶ Πριν απομακρύνετε τη σκούπα από έναν χώρο με επικίνδυνα υλικά, αναρροφήστε το εξωτερικό της σκούπας, σκουπίστε τη καλά ή συσκευάστε τη στεγανά. Επειδή όλα τα μέρη της μηχανής πρέπει να θεωρούνται λερωμένα, όταν απομακρύνονται από την επικίνδυνη περιοχή, λάβετε κατάλληλα μέτρα για την αποφυγή της διανομής της σκόνης.
- ▶ Μην λειτουργείτε ποτέ τη σκούπα χωρίς το πλήρες σύστημα φιλτραρίσματος.

6.2 Ρύθμιση διαμέτρου εύκαμπτου σωλήνα

VC 20-UM-Y
VC 40-UM-Y

1. Για την αναρρόφηση/απορρόφηση στεγνής, μη εύφλεκτης σκόνης με οριακές τιμές έκθεσης και πριονιδιών, ρυθμίστε τη διάμετρο του εύκαμπτου σωλήνα αναρρόφησης με τη θέση του διακόπτη για τη ρύθμιση της διαμέτρου του εύκαμπτου σωλήνα αναρρόφησης → σελίδα 255.
2. Επιλέξτε τη μικρότερη διάμετρο εύκαμπτου σωλήνα, εάν χρησιμοποιείτε τη σκούπα με ένα σύστημα διαμαντοκορωνών **Hilti**.

6.3 Λειτουργία με ρεύμα χωρίς τη χρήση της πρίζας της συσκευής

1. Βεβαιωθείτε πριν από την τοποθέτηση του φως ότι ο διακόπτης της συσκευής βρίσκεται στο "OFF".
2. Συνδέστε το φως της σκούπας στην πρίζα.
3. Περιστρέψτε το διακόπτη της συσκευής στη θέση "ON".

6.4 Λειτουργία με ρεύμα με χρήση της πρίζας της συσκευής

 Η πρίζα της συσκευής προορίζεται μόνο για την απευθείας σύνδεση ηλεκτρικών εργαλείων στην ηλεκτρική σκούπα.

Στα ηλεκτρικά εργαλεία που είναι συνδεδεμένα στην πρίζα της συσκευής πρέπει να προσέχετε τις οδηγίες χρήσης τους και τις υποδείξεις για την ασφάλεια που περιέχονται σε αυτές.

1. Αποσυνδέστε το φως της σκούπας από την πρίζα.
2. Ελέγξτε εάν η μέγιστη κατανάλωση ισχύος του ηλεκτρικού εργαλείου που πρόκειται να συνδέσετε βρίσκεται κάτω από την επιτρεπόμενη μέγιστη ισχύ της πρίζας της συσκευής, βλέπε κεφάλαιο "Τεχνικά χαρακτηριστικά" και επικέτα επάνω στην πρίζα της συσκευής.
3. Βεβαιωθείτε πριν από την τοποθέτηση του φως του ηλεκτρικού εργαλείου, ότι το ηλεκτρικό εργαλείο είναι απενεργοποιημένο.
4. Συνδέστε το φως του ηλεκτρικού εργαλείου στην πρίζα της συσκευής.
5. Συνδέστε το φως της σκούπας στην πρίζα.
6. Περιστρέψτε το διακόπτη της συσκευής στη θέση "AUTO".
7. Θέστε σε λειτουργία το ηλεκτρικό εργαλείο.

 Μετά την απενεργοποίηση του ηλεκτρικού εργαλείου, η σκούπα συνεχίζει να λειτουργεί για λίγο ώστε να αναρροφηθεί η σκόνη που υπάρχει ακόμη στον εύκαμπο σωλήνα.

6.5 Λειτουργία με μπαταρίες χωρίς χρήση της πρίζας της συσκευής

 Η σκούπα λειτουργεί τόσο με μία όσο και με δύο τοποθετημένες επαναφορτιζόμενες μπαταρίες. Με μία επαναφορτιζόμενη μπαταρία είναι διαθέσιμος μόνο ο μισός χρόνος λειτουργίας.



1. Τοποθετήστε τουλάχιστον μία επαναφορτιζόμενη μπαταρία Li-Ion 36V της Hilti σε μια υποδοχή μπαταρίας.
2. Περιστρέψτε το διακόπτη της συσκευής στη θέση "ON".
 - ▶ Κατά τη λειτουργία εμφανίζεται η κατάσταση φόρτισης στην ένδειξη φόρτισης στη συσκευή.

6.6 Αναρρόφηση στεγνής σκόνης



Πριν από την αναρρόφηση στεγνής σκόνης και ιδίως ορυκτής σκόνης πρέπει να βεβαιώνεστε πάντα ότι υπάρχει ο σωστός σάκος στο δοχείο. Μπορείτε έτσι να διαθέσετε το υλικό που αναρροφήσατε στα απορρίμματα με ευκολία και καθαριότητα.

ΠΡΟΣΟΧΗ

Κίνδυνος τραυματισμού από σκόνες επιβλαβείς για την υγεία! Χωρίς τη χρήση ενός στοιχείου φίλτρου μπορεί να εξέλθει επικίνδυνο υλικό.

- ▶ Χρησιμοποιείτε τη σκούπα μόνο με τοποθετημένο στοιχείο φίλτρου.
- ▶ Βεβαιωθείτε ότι το στοιχείο του φίλτρου είναι στεγνό και ότι είναι τοποθετημένος ο σωστός σάκος σκόνης.

6.7 Αντικατάσταση σακούλας φίλτρου σκόνης

ΚΙΝΔΥΝΟΣ

Κίνδυνος τραυματισμού. Τα μυτερά αντικείμενα μπορούν να τρυπήσουν τον σάκο αναρρόφησης.

- ▶ Βεβαιωθείτε ότι δεν έχει τρυπήσει ο σάκος από αντικείμενα.
1. Αποσυνδέστε το φιλτράκι της σκούπας από την πρίζα και απομακρύνετε τις τοποθετημένες επαναφορτιζόμενες μπαταρίες.
 2. Ανοίξτε τους δύο συνδετήρες ασφάλισης.
 3. Ανασηκώστε το επάνω μέρος της συσκευής από το δοχείο ακαθαρσιών.
 4. Κλείστε προσεκτικά τη σακούλα φίλτρου σκόνης με το καπάκι.
 5. Αποσυνδέστε την πατούρα της σακούλας φίλτρου σκόνης από το δοχείο ακαθαρσιών και πετάξτε τη σακούλα σύμφωνα με τις νομοθετικές διατάξεις.
 6. Καθαρίστε το δοχείο ακαθαρσιών με πανί.
 7. Στερεώστε μια καινούργια σακούλα φίλτρου σκόνης στο δοχείο ακαθαρσιών.
 8. Τοποθετήστε το επάνω τμήμα της σκούπας επάνω στο δοχείο ακαθαρσιών και κλείστε τους δύο συνδετήρες ασφάλισης.

6.8 Αντικατάσταση πλαστικού σάκου συλλογής σκόνης

1. Αποσυνδέστε το φιλτράκι της σκούπας από την πρίζα και απομακρύνετε τις τοποθετημένες επαναφορτιζόμενες μπαταρίες.
2. Ανοίξτε τους δύο συνδετήρες ασφάλισης.
3. Ανασηκώστε το επάνω μέρος της συσκευής από το δοχείο ακαθαρσιών.
4. Κλείστε τον πλαστικό σάκο συλλογής σκόνης με δερματικό καλωδίον κάτω από τις οπές.
5. Αφαιρέστε τον πλαστικό σάκο συλλογής σκόνης και πετάξτε τον σύμφωνα με τις νομοθετικές διατάξεις.
6. Καθαρίστε το δοχείο ακαθαρσιών με πανί.
7. Στερεώστε έναν καινούργιο πλαστικό σάκο συλλογής σκόνης (οδηγίες τυπωμένες) στο δοχείο ακαθαρσιών.
8. Τοποθετήστε το επάνω τμήμα της σκούπας επάνω στο δοχείο ακαθαρσιών και κλείστε τους δύο συνδετήρες ασφάλισης.

6.9 Αναρρόφηση υγρών

ΠΡΟΣΟΧΗ

Κίνδυνος τραυματισμού από σκόνες επιβλαβείς για την υγεία! Χωρίς τη χρήση ενός στοιχείου φίλτρου μπορεί να εξέλθει επικίνδυνο υλικό.

- ▶ Χρησιμοποιείτε τη σκούπα μόνο με τοποθετημένο στοιχείο φίλτρου.

1. Ελέγξτε την επιτήρηση στάθμης πλήρωσης. → σελίδα 265



- Χρησιμοποιείτε, εάν είναι δυνατό, ξεχωριστό στοιχείο φίλτρου για την υγρή εφαρμογή.



Προτείνεται το φίλτρο της **Hilti** VC 20/40 universal (2121387).

- Μετά την αναρρόφηση υγρών, ανοίξτε τους δύο συνδετήρες ασφάλισης.
- Ανασηκώστε το επάνω τμήμα της σκούπας από το δοχείο ακαθαρσιών και ακουμπήστε το επάνω σε μια επίπεδη επιφάνεια έτσι ώστε να μπορεί να στεγνώσει το στοιχείο του φίλτρου.
- Αδειάστε το δοχείο ακαθαρσιών και καθαρίστε το με ένα λάστιχο νερού. Καθαρίστε τα ηλεκτρόδια με μια βούρτσα και το στοιχείο φίλτρου σκουπίζοντάς το με το χέρι, αφού προηγουμένως στεγνώσει.
- Αφήστε το δοχείο ακαθαρσιών να στεγνώσει.

6.10 Μετά το σκούπισμα

- Θέστε εκτός λειτουργίας το ηλεκτρικό εργαλείο.
- Περιστρέψτε το διακόπτη της συσκευής στη θέση "OFF".
- Αποσυνδέστε το φως της σκούπας από την πρίζα και απομακρύνετε τις τοποθετημένες επαναφορτιζόμενες μπαταρίες.
- Τυλίξτε το καλώδιο σύνδεσης και κρεμάστε το στο άγκιστρο.
- Αδειάστε το δοχείο και καθαρίστε τη συσκευή σκουπίζοντάς τη με βρεγμένο πανί.
- Τυλίξτε τον εύκαμπτο σωλήνα.
- Αποθηκεύστε τη σκούπα σε ένα στεγνό χώρο, προστατευμένο από αναρμόδια χρήση.

6.11 Αφαίρεση επαναφορτιζόμενης μπαταρίας

- Αφαιρέστε ενδεχομένως τα εξαρτήματα που είναι στερεωμένα στο επάνω τμήμα της σκούπας (π.χ. εργαλειοθήκη **Hilti**) από την πλάκα προσαρμογής.
- Ανοίξτε το καπάκι της μπαταρίας.
- Πιέστε ταυτόχρονα τα δύο κουμπιά απασφάλισης και τραβήξτε την μπαταρία από το προϊόν.

6.12 Άδειασμα δοχείου ακαθαρσιών

- ▶ Αφαιρέστε πριν από το άδειασμα των υλικών αναρρόφησης όλα τα εξαρτήματα που είναι στερεωμένα στο επάνω τμήμα της σκούπας (π.χ. εργαλειοθήκη **Hilti**) από την πλάκα προσαρμογής.

6.12.1 Άδειασμα δοχείου ακαθαρσιών με στεγνή σκόνη

- Αποσυνδέστε το φως της σκούπας από την πρίζα και απομακρύνετε τις τοποθετημένες επαναφορτιζόμενες μπαταρίες.
- Ανασηκώστε το επάνω τμήμα της σκούπας από το δοχείο ακαθαρσιών και ακουμπήστε το επάνω σε μια επίπεδη επιφάνεια.
- Εάν υπάρχει ο παρακάτω εξοπλισμός, εκτελέστε επιπρόσθετα αυτή την ενέργεια:

VC 20-UM-Y
VC 40-UM-Y

- ▶ Αφαιρέστε το σάκο συλλογής σκόνης από το δοχείο ακαθαρσιών.

- Εάν υπάρχει ο παρακάτω εξοπλισμός, εκτελέστε επιπρόσθετα αυτή την ενέργεια:

VC 20-U-Y
VC 40-U-Y

- ▶ Αφαιρέστε τον σάκο σκόνης από το δοχείο ακαθαρσιών ή πιάστε τις επιφάνειες λαβής και γείρετε το δοχείο ακαθαρσιών για να αδειάσει.

- Τοποθετήστε το επάνω τμήμα της σκούπας επάνω στο δοχείο ακαθαρσιών και κλείστε τους δύο συνδετήρες ασφάλισης.

6.12.2 Άδειασμα δοχείου ακαθαρσιών χωρίς σάκο συλλογής σκόνης (σε υγρά)

- Αποσυνδέστε το φως της σκούπας από την πρίζα και απομακρύνετε τις τοποθετημένες επαναφορτιζόμενες μπαταρίες.
- Ανασηκώστε το επάνω τμήμα της σκούπας από το δοχείο ακαθαρσιών και ακουμπήστε το επάνω σε μια επίπεδη επιφάνεια.
- Πιάστε τις επιφάνειες λαβής και γείρετε το δοχείο ακαθαρσιών για να αδειάσει.
- Καθαρίστε το χείλος του δοχείου ακαθαρσιών με πανί.
- Τοποθετήστε το επάνω τμήμα της σκούπας επάνω στο δοχείο ακαθαρσιών και κλείστε τους δύο συνδετήρες ασφάλισης.



6.13 Λειτουργία ως φορτιστής

Η ένδειξη κατάστασης του φορτιστή συνοπτικά:

Κατάσταση	Σημασία
Ανάβει μόνιμα	Η συσκευή είναι συνδεδεμένη στο ρεύμα και έτοιμη για λειτουργία.
Αναβοσβήνει	Η επαναφορτιζόμενη μπαταρία είναι πολύ κρύα ή πολύ ζεστή, δεν πραγματοποιείται φόρτιση. Μόλις η μπαταρία φτάσει στην απαιτούμενη θερμοκρασία, ο φορτιστής ενεργοποιεί αυτόματα τη διαδικασία φόρτισης.
Σβηστό	<ul style="list-style-type: none"> • Βλάβη στον φορτιστή. • Αποσυνδέστε και συνδέστε ξανά τη σκούπα. Εάν το φως εξακολουθεί να είναι σβηστό, φέρτε τη συσκευή στο σέρβις της Hilti.

6.13.1 Ένδειξη διαδικασίας φόρτισης

Εάν το πράσινο LED της ένδειξης κατάστασης του φορτιστή ανάβει μόνιμα, το αναβόσβημα ενός LED των δύο ενδείξεων κατάστασης φόρτισης επαναφορτιζόμενων μπαταριών δείχνει τη διαδικασία φόρτισης.

6.13.2 Ένδειξη υψηλής ή χαμηλής θερμοκρασίας

Όταν η επαναφορτιζόμενη μπαταρία πολύ ζεστή ή πολύ κρύα, αναβοσβήνει το πράσινο LED του φορτιστή. Τα LED στην επαναφορτιζόμενη μπαταρία δείχνουν την κατάσταση φόρτισης της επαναφορτιζόμενης μπαταρίας Li-Ion.

6.13.3 Ένδειξη ελαττωματικής επαναφορτιζόμενης μπαταρίας

► Αφαιρέστε την επαναφορτιζόμενη μπαταρία από τον φορτιστή, όταν ανάβει μόνιμα το πράσινο LED της ένδειξης κατάστασης του φορτιστή και όλα τα LED της ένδειξης κατάστασης φόρτισης είναι σβηστά.

Εάν παραμένουν σβηστά και τα LED της ένδειξης κατάστασης φόρτισης στην επαναφορτιζόμενη μπαταρία ακόμη και μετά την ενεργοποίησή τους, τότε η επαναφορτιζόμενη μπαταρία είναι ελαττωματική.

► Αναθέστε στο σέρβις της **Hilti** τον έλεγχο της μπαταρίας.

6.14 Χρήση σκούπας ως τροχήλατη βάση μεταφοράς

1. Τοποθετήστε τη λαβή ώθησης σύμφωνα με τις συνημμένες οδηγίες τοποθέτησης.
2. Στερεώστε την πλάκα προσαρμογής σύμφωνα με τις συνημμένες οδηγίες τοποθέτησης.
3. Αναδιπλώστε τη λαβή συγκράτησης βαλίτσας σε κάθετη θέση.
4. Ωθήστε την επιθυμητή εργαλειοθήκη **Hilti** με τη χειρολαβή πάνω από τη λαβή συγκράτησης βαλίτσας. Βεβαιωθείτε ότι η επιγραφή της βαλίτσας **Hilti** είναι ευανάγνωστη (δεν είναι ανάποδα).
 - Οι εργαλειοθήκες **Hilti** είναι ασφαλισμένες από ολίσθηση από τις αυλακώσεις και τη λαβή συγκράτησης βαλίτσας.



Το μέγιστο φορτίο ανέρχεται στα 25 kg.

5. Στοιβάξτε μόνο τόσες εργαλειοθήκες τη μία πάνω από την άλλη, ώστε η λαβή συγκράτησης βαλίτσας να προεξέχει πάντα πάνω από το άνοιγμα της χειρολαβής της υψηλότερα ευρισκόμενης εργαλειοθήκης.

6.15 Στερέωση DPC 20 (εφαρμογές με τριβείο DG 150)

1. Τοποθετήστε τη λαβή ώθησης σύμφωνα με τις συνημμένες οδηγίες τοποθέτησης.
2. Στερεώστε την πλάκα προσαρμογής σύμφωνα με τις συνημμένες οδηγίες τοποθέτησης.
3. Βεβαιωθείτε ότι η λαβή συγκράτησης βαλίτσας έχει ασφαλίσει σε οριζόντια θέση.
4. Τοποθετήστε το DPC 20 στις κοιλότητες. Βεβαιωθείτε ότι η πρίζα είναι στραμμένη προς τα εμπρός.
5. Στερεώστε το DPC 20 με τα λάστιχα σύσφιξης.



**ΠΡΟΕΙΔΟΠΟΙΗΣΗ**

Κίνδυνος από ηλεκτροπληξία! Η φροντίδα και η συντήρηση με συνδεδεμένο το φως τροφοδοσίας ενδέχεται να προκαλέσει σοβαρούς τραυματισμούς και εγκαύματα.

- ▶ Πριν από κάθε εργασία φροντίδας και συντήρησης αποσυνδέετε πάντα το φως τροφοδοσίας!

**ΠΡΟΕΙΔΟΠΟΙΗΣΗ**

Κίνδυνος τραυματισμού από τοποθετημένη μπαταρία !

- ▶ Πριν από κάθε εργασία φροντίδας και συντήρησης αφαιρείτε πάντα την μπαταρία!

Φροντίδα του εργαλείου

- Απομακρύνετε προσεκτικά τους ρύπους που έχουν επικαθίσει.
- Καθαρίστε τις σχισμές αερισμού προσεκτικά με μια στεγνή βούρτσα.
- Καθαρίζετε το περιβλήμα μόνο με ένα ελαφρώς βρεγμένο πανί. Μην χρησιμοποιείτε υλικά φροντίδας με περιεκτικότητα σε σιλικόνη, διότι ενδέχεται να προσβάλλουν τα πλαστικά μέρη.

Φροντίδα επαναφορτιζόμενων μπαταριών Li-Ion

- Διατηρείτε την επαναφορτιζόμενη μπαταρία καθαρή και απαλλαγμένη από λάδια και γράσα.
- Καθαρίζετε το περιβλήμα μόνο με ένα ελαφρώς βρεγμένο πανί. Μην χρησιμοποιείτε υλικά φροντίδας με περιεκτικότητα σε σιλικόνη, διότι ενδέχεται να προσβάλλουν τα πλαστικά μέρη.
- Αποφύγετε την εισχώρηση υγρασίας.

VC 20-UM-Y

VC 40-UM-Y

Συντήρηση

Για τη συντήρηση και τον καθαρισμό πρέπει να χειρίζεστε τη συσκευή έτσι ώστε να μην προκαλούνται κίνδυνοι για το προσωπικό συντήρησης και άλλα πρόσωπα.

- ▶ Εφαρμόστε την φιλτραρισμένη αναγκαστική εξαέρωση.
- ▶ Φοράτε ένδυση προστασίας.
- ▶ Καθαρίζετε την περιοχή συντήρησης έτσι ώστε να μην καταλήγουν επικίνδυνες ουσίες στον περιβάλλοντα χώρο
- ▶ Πριν απομακρύνετε τη συσκευή από ένα χώρο με επικίνδυνα υλικά, αναρροφήστε το εξωτερικό της συσκευής, σκουπίστε το καλά ή συσκευάστε στεγανά τη συσκευή. Αποφύγετε τη διασπορά της επικίνδυνης σκόνης που έχει επικαθίσει.
- ▶ Στις εργασίες συντήρησης και επισκευής, συσκευάστε όλα τα λερωμένα μέρη, που δεν μπορούσατε να καθαρίσετε σε ικανοποιητικό βαθμό, σε στεγανές σακούλες και πετάξτε τα σύμφωνα με τις διατάξεις που ισχύουν για την απόρριψή τους.
- ▶ Αναθέτετε τουλάχιστον ετησίως τη διενέργεια ενός τεχνικού ελέγχου στο σέρβις της **Hilti** ή σε εκπαιδευμένο πρόσωπο, για παράδειγμα για ζημιές στο φίλτρο, για τη στεγανότητα της συσκευής και τη λειτουργία των συστημάτων ελέγχου.

Συντήρηση

- Ελέγχετε τακτικά όλα τα ορατά μέρη για τυχόν ζημιές και τα στοιχεία χειρισμού ως προς την απρόσκοπτη λειτουργία.
- Σε περίπτωση ζημιών και/ή δυσλειτουργιών, μην χρησιμοποιείται την επαναφορτιζόμενη συσκευή. Αναθέστε αμέσως την επισκευή στο σέρβις της **Hilti**.
- Μετά από εργασίες φροντίδας και συντήρησης, τοποθετήστε όλα τα συστήματα προστασίας και ελέγξτε τη λειτουργία τους.



Για μια ασφαλή λειτουργία χρησιμοποιείτε μόνο γνήσια ανταλλακτικά και αναλώσιμα. Εγκεκριμένα από εμάς ανταλλακτικά, αναλώσιμα και εξεσουάρ για το προϊόν σας θα βρείτε στο πλησιέστερο **Hilti Center** ή στη διεύθυνση: **www.hilti.com**



7.1 Αυτόματος καθαρισμός φίλτρου



Για να καθαρίσετε το στοιχείο του φίλτρου, μην το χτυπάτε σε σκληρά αντικείμενα και μη χρησιμοποιείτε σκληρά ή αιχμηρά αντικείμενα. Με αυτόν τον τρόπο μειώνεται η διάρκεια ζωής του στοιχείου του φίλτρου.

Δεν επιτρέπεται ο καθαρισμός του στοιχείου του φίλτρου με καθαριστικό πεπιεσμένου αέρα. Μπορεί να σκιστεί το υλικό του φίλτρου.

Το στοιχείο του φίλτρου είναι αναλώσιμο.

- ▶ Αντικαθιστάτε το στοιχείο φίλτρου τουλάχιστον κάθε εξάμηνο
- ▶ Αντικαθιστάτε ωστόσο συχνότερα το στοιχείο φίλτρου σε περίπτωση έντονης χρήσης.

7.2 Αφαίρεση στοιχείου φίλτρου

1. Αποσυνδέστε το φιν της σκούπας από την πρίζα και απομακρύνετε τις τοποθετημένες επαναφορτιζόμενες μπαταρίες.
2. Ανοίξτε το κλιπ ασφάλισης για το κάλυμμα του φίλτρου.
3. Ανοίξτε το καπάκι της μπαταρίας με το γλωσσίδι ασφάλισης.
4. Αφαιρέστε από τη θήκη μπαταριών τις μπαταρίες που ενδεχομένως υπάρχουν.
5. Περιστρέψτε προς τα αριστερά τις δύο βίδες ασφάλισης του καπακιού του φίλτρου με τη βοήθεια ενός κατασαβιδιού.
6. Ανασηκώστε το κάλυμμα φίλτρου από τη μεσαία χειρολαβή μέχρι να κουμπώσει.
7. Αφαιρέστε προσεκτικά το στοιχείο του φίλτρου και πετάξτε το σύμφωνα με τις νομοθετικές διατάξεις.

7.3 Τοποθέτηση στοιχείου φίλτρου

1. Καθαρίστε την επιφάνεια στεγανοποίησης με πανί.
2. Τοποθετήστε το καινούργιο στοιχείο φίλτρου.
3. Κλείστε το κάλυμμα του φίλτρου, κλείνοντας προς τα εμπρός τον μηχανισμό ασφάλισης του καπακιού.
4. Περιστρέψτε προς τα δεξιά τις δύο βίδες ασφάλισης του καπακιού του φίλτρου με τη βοήθεια ενός κατασαβιδιού.
5. Τοποθετήστε ξανά τις επαναφορτιζόμενες μπαταρίες που ενδεχομένως είχατε αφαιρέσει.
6. Κλείστε το καπάκι της μπαταρίας και ασφαλίστε το γλωσσίδι ασφάλισης.

7.4 Έλεγχος επιτήρησης στάθμης πλήρωσης

1. Ενεργοποιήστε τα φρένα στις ρόδες για καλή ευστάθεια της ηλεκτρικής σκούπας.
2. Αποσυνδέστε το φιν της σκούπας από την πρίζα και/ ή απομακρύνετε την επαναφορτιζόμενη μπαταρία.
3. Ανοίξτε τους δύο συνδετήρες ασφάλισης.
4. Ανασηκώστε το επάνω τμήμα της σκούπας από το δοχείο ακαθαρσιών και ακουμπήστε το επάνω σε μια επίπεδη επιφάνεια.
5. Ελέγξτε τις επαφές απενεργοποίησης για τυχόν ακαθαρσίες και καθαρίστε τις, εάν χρειάζεται, με μια βούρτσα.
6. Ελέγξτε το στεγανοποιητικό στο επάνω μέρος της συσκευής για τυχόν ακαθαρσίες και καθαρίστε το, εάν χρειάζεται, με πανί.
7. Τοποθετήστε το επάνω τμήμα της σκούπας επάνω στο δοχείο ακαθαρσιών και κλείστε τους δύο συνδετήρες ασφάλισης.

8 Μεταφορά και αποθήκευση

8.1 Μεταφορά

Δεν επιτρέπεται να μεταφέρετε ολόκληρη τη συσκευή.

Δεν επιτρέπεται η ανάρτηση της συσκευής σε γερανό.

- ▶ Αφαιρέστε ενδεχομένως το Power Conditioner ή τα αποσυνδεδεμένα εξαρτήματα από το στήριγμα.
- ▶ Αδειάστε τη συσκευή πριν από τη μεταφορά της σε άλλο σημείο.
- ▶ Μην ανατρέπετε τη συσκευή και μην τη μεταφέρετε ξαπλωτή, εάν έχετε αναρροφήσει υγρά.
- ▶ Για τη μεταφορά ενώστε τα δύο άκρα του εύκαμπτου σωλήνα με τη βοήθεια του κωνικού αντάπτορα.



ΠΡΟΕΙΔΟΠΟΙΗΣΗ

Κίνδυνος τραυματισμού από σκόνες επιβλαβείς για την υγεία! Από το εξάρτημα εισαγωγής μπορεί να εξέλθει επικίνδυνο υλικό αναρρόφησης.

- ▶ Όταν μεταφέρετε ή δεν χρησιμοποιείτε τη σκούπα κλείστε το εξάρτημα εισαγωγής με την τάπα.

8.2 Αποθήκευση

- ▶ Αποθηκεύστε τη σκούπα σε ένα στεγνό χώρο, προστατευμένο από αναρμόδια χρήση.

8.3 Μεταφορά και αποθήκευση επαναφορτιζόμενων εργαλείων
Μεταφορά

ΠΡΟΣΟΧΗ

Ακούσια ενεργοποίηση κατά τη μεταφορά !

- ▶ Μεταφέρετε τα προϊόντα σας πάντα χωρίς τις μπαταρίες τοποθετημένες!
- ▶ Αφαιρέστε τις επαναφορτιζόμενες μπαταρίες.
- ▶ Μην μεταφέρετε ποτέ επαναφορτιζόμενες μπαταρίες χύδην.
- ▶ Μετά από μεγαλύτερης διάρκειας μεταφορά ή αποθήκευση, ελέγξτε πριν από τη χρήση το εργαλείο και τις μπαταρίες για ζημιές.

Αποθήκευση

ΠΡΟΕΙΔΟΠΟΙΗΣΗ

Ακούσια πρόκληση ζημιάς από ελαττωματικές μπαταρίες. !

- ▶ Αποθηκεύετε τα προϊόντα σας πάντα χωρίς τις μπαταρίες τοποθετημένες!
- ▶ Αποθηκεύετε το εργαλείο και τις μπαταρίες κατά το δυνατό σε δροσερό και στεγνό χώρο.
- ▶ Ποτέ μην αποθηκεύετε τις επαναφορτιζόμενες μπαταρίες στον ήλιο, επάνω σε καλοριφέρ ή πίσω από τζάμια.
- ▶ Αποθηκεύετε το εργαλείο και τις επαναφορτιζόμενες μπαταρίες σε σημείο στο οποίο δεν έχουν πρόσβαση παιδιά και αναρμόδια άτομα.
- ▶ Μετά από μεγαλύτερης διάρκειας αποθήκευση, ελέγξτε πριν από τη χρήση το εργαλείο και τις μπαταρίες για ζημιές.

9 Βοήθεια για προβλήματα
9.1 Βοήθεια για προβλήματα στην αναρρόφηση

Σε βλάβες που δεν αναφέρονται σε αυτόν τον πίνακα ή δεν μπορείτε να αποκαταστήσετε μόνοι σας, απευθυνθείτε στο σέρβις της **Hilti**.

Βλάβη	Πιθανή αιτία	Λύση
Καθόλου ή μειωμένη ισχύς αναρρόφησης.	Το στοιχείο του φίλτρου είναι πολύ λερωμένο.	▶ Εάν είναι απενεργοποιημένος ο αυτόματος καθαρισμός φίλτρου, ενεργοποιήστε τον αυτόματο καθαρισμό φίλτρου και αφήστε τη σκούπα να λειτουργήσει 30 δευτερόλεπτα.
		▶ Αφήστε τη σκούπα να λειτουργήσει 30 δευτερόλεπτα κρατώντας κλειστό τον εύκαμπτο σωλήνα.



Βλάβη	Πιθανή αιτία	Λύση
Καθόλου ή μειωμένη ισχύς αναρρόφησης.	Το στοιχείο του φίλτρου είναι πολύ λερωμένο.	<ul style="list-style-type: none"> ▶ Ξεπλύνετε το φίλτρο V 20/40 universal και το φίλτρο VC 20/40 performance με λάστιχο νερού. ▶ Μην καθαρίζετε ποτέ το φίλτρο χτυπώντας το σε τοίχο ή στο δάπεδο, διότι έτσι προκαλούνται μικροσκοπικές οπές, από τις οποίες διέρχεται σκόνη. ▶ Αφαιρέστε το παλιό στοιχείο φίλτρου → σελίδα 265 και τοποθετήστε ένα καινούργιο στοιχείο φίλτρου → σελίδα 265.
	Σάκος συλλογής σκόνης γεμάτος.	▶ Αντικαταστήστε τον σάκο συλλογής σκόνης.
	Ο εύκαμπτος σωλήνας αναρρόφησης ή το κάλυμμα σκόνης του ηλεκτρικού εργαλείου είναι βουλωμένο.	▶ Καθαρίστε τον εύκαμπο σωλήνα αναρρόφησης και το κάλυμμα σκόνης.
	Λάθος φίλτρο τοποθετημένο.	<ul style="list-style-type: none"> ▶ Εάν αναρροφάτε νερό, λάσπη ή υγρούς ρύπους, χρησιμοποιήστε ένα φίλτρο VC 20/40 universal ή ένα φίλτρο VC 20/40 performance. ▶ Εάν αναρροφάτε μεγάλες ποσότητες ορυκτής σκόνης (π.χ. κατά τη λείανση, τον τεμαχισμό ή την αναρρόφηση λεπτής σκόνης), χρησιμοποιήστε το φίλτρο VC 20/40 performance.
	Το φίλτρο έχει βουλώσει από ροκανίδια.	▶ Χρησιμοποιείτε σε εφαρμογές ξύλου πάντα σακούλα συλλογής σκόνης.
	Συγκεκριμένο υλικό αναρρόφησης βουλώνει πολύ γρήγορα το φίλτρο.	▶ Χρησιμοποιήστε ένα φίλτρο VC 20/40 performance ή σακούλα συλλογής σκόνης.
	VC 20-UM-Y VC 40-UM-Y	Σάκος συλλογής σκόνης γεμάτος.
Ηχητικό σήμα προειδοποίησης (μειωμένη ισχύς αναρρόφησης)	Το στοιχείο του φίλτρου είναι πολύ λερωμένο.	▶ Εάν είναι απενεργοποιημένος ο αυτόματος καθαρισμός φίλτρου, ενεργοποιήστε τον αυτόματο καθαρισμό φίλτρου και αφήστε τη σκούπα να λειτουργήσει 30 δευτερόλεπτα.
	Ο εύκαμπτος σωλήνας αναρρόφησης ή το κάλυμμα σκόνης του ηλεκτρικού εργαλείου είναι βουλωμένο.	▶ Καθαρίστε τον εύκαμπο σωλήνα αναρρόφησης και το κάλυμμα σκόνης.
	Ρύθμιση διαμέτρου εύκαμπτου σωλήνα σε λάθος θέση.	<ul style="list-style-type: none"> ▶ Ρυθμίστε τη διάμετρο του εύκαμπτου σωλήνα. ▶ Σε εφαρμογές με διαμαντοκορώνα επιλέξτε διάμετρο εύκαμπτου σωλήνα 15 mm.
	Εξέρχεται σκόνη από τη συσκευή.	<ul style="list-style-type: none"> ▶ Τοποθετήστε ξανά το στοιχείο του φίλτρου. ▶ Τοποθετήστε ένα καινούργιο στοιχείο φίλτρου.
	Το στοιχείο του φίλτρου δεν είναι σωστά τοποθετημένο.	
	Το στοιχείο του φίλτρου έχει υποστεί ζημιά.	▶ Τοποθετήστε ένα καινούργιο στοιχείο φίλτρου.



Βλάβη	Πιθανή αιτία	Λύση
Εξέρχεται σκόνη από τη συσκευή.	Το στεγανοποιητικό του φίλτρου έχει υποστεί ζημιά.	► Τοποθετήστε ένα καινούργιο στοιχείο φίλτρου.
	Συγκέντρωση σκόνης στις επιφάνειες στεγανοποίησης δοχείου και κεφαλής.	► Καθαρίστε την επιφάνεια στεγανοποίησης με πανί.
Η συσκευή δεν τίθεται σε λειτουργία ή σβήνει μετά από σύντομη λειτουργία.	Η επιτήρηση στάθμης πλήρωσης ενεργοποιήθηκε.	► Καθαρίστε τους αισθητήρες και τα σημεία γύρω από τους αισθητήρες με μια βούρτσα. ► Αδειάστε το δοχείο ακαθαρσιών.
Δεν λειτουργεί πλέον το μοτέρ.	Έχει πέσει η ασφάλεια της πρίζας του ηλεκτρικού δικτύου.	► Ενεργοποιήστε την ασφάλεια. ► Εάν πέσει ξανά, αναζητήστε την αιτία για την υπερβολική τάση.
	Δοχείο ακαθαρσιών γεμάτο.	► Θέστε εκτός λειτουργίας τη συσκευή και αδειάστε το δοχείο ακαθαρσιών..
Η συσκευή ενεργοποιείται και απενεργοποιείται μόνη της.	Η απαγωγή του ηλεκτροστατικού φορτίου δεν είναι εξασφαλισμένη, η συσκευή δεν είναι συνδεδεμένη σε γειωμένη πρίζα.	► Χρησιμοποιήστε έναν ηλεκτρικά αγώγιμο εύκαμπτο σωλήνα. ► Συνδέστε τη συσκευή σε γειωμένη πρίζα ή χρησιμοποιήστε αντιστατικό εύκαμπτο σωλήνα.
Γίνεται εκφόρτιση στατικού ηλεκτρισμού μέσω του χρήστη.	Η απαγωγή του ηλεκτροστατικού φορτίου δεν είναι εξασφαλισμένη, η συσκευή δεν είναι συνδεδεμένη σε γειωμένη πρίζα.	► Συνδέστε τη συσκευή σε γειωμένη πρίζα ή χρησιμοποιήστε αντιστατικό εύκαμπτο σωλήνα.
Το μοτέρ δε λειτουργεί στην αυτόματη λειτουργία.	Η συνδεδεμένη συσκευή είναι χαλασμένη ή δεν έχει τοποθετηθεί σωστά.	► Ελέγξτε τη λειτουργία της συνδεδεμένης συσκευής ή συνδέστε καλά το φις τροφοδοσίας στην πρίζα.
Δεν λειτουργεί ο αυτόματος καθαρισμός στοιχείου φίλτρου.	Δεν έχετε συνδέσει εύκαμπτο σωλήνα αναρρόφησης.	► Συνδέστε τον εύκαμπτο σωλήνα αναρρόφησης.
	Διακόπτης APFC (LED) κλειστός.	► Πατήστε τον διακόπτη APFD.

9.2 Βοήθεια σε περίπτωση βλαβών σχετικών με την μπαταρία στην αναρρόφηση

Βλάβη	Πιθανή αιτία	Λύση
Το LED της ένδειξης κατάστασης του φορτιστή αναβοσβήνει.	Επαναφορτιζόμενη μπαταρία πολύ ζεστή ή πολύ κρύα.	► Φέρτε την επαναφορτιζόμενη μπαταρία σταδιακά σε θερμοκρασία δωματίου.
Η συσκευή δεν λειτουργεί - χωρίς ένδειξη LED.	Χρησιμοποιείται λάθος μπαταρία.	► Τοποθετήστε κατάλληλη μπαταρία.
Η μπαταρία αδειάζει πιο γρήγορα από ό,τι συνήθως.	Η κατάσταση της μπαταρίας δεν είναι ιδανική.	► Αντικαταστήστε την μπαταρία.
Η μπαταρία δεν αναγνωρίζεται (χωρίς ένδειξη LED).	Η μπαταρία αντικαταστάθηκε πολύ γρήγορα.	► Αφαιρέστε την μπαταρία και επανατοποθετήστε τη.
Η συσκευή δεν λειτουργεί - το LED στον φορτιστή αναβοσβήνει.	Έχει ενεργοποιηθεί η προστασία υπερθέρμανσης.	► Αφήστε τη συσκευή να κρυώσει.
Η μπαταρία δεν κουμπώνει αισθητά κόνοντας "κλικ".	Οι προεξοχές ασφάλισης στην μπαταρία είναι λερωμένες.	► Καθαρίστε τις προεξοχές ασφάλισης και κουμπώστε την μπαταρία στη θέση λειτουργίας.
Δεν γίνεται αλλαγή σε πλήρη μπαταρία για σκούπα.	Δεν υπάρχει επαφή.	► Αφαιρέστε την μπαταρία και επανατοποθετήστε τη.



Βλάβη	Πιθανή αιτία	Λύση
Δεν γίνεται αλλαγή σε πλήρη μπαταρία για σκούπα.	Η μπαταρία δεν αναγνωρίζεται.	<ul style="list-style-type: none"> ▶ Τραβήξτε την μπαταρία από τη συσκευή. ▶ Επικοινωνήστε με το σέρβις της Hilti.
Η συσκευή σβήνει κατά την αφαίρεση μιας επαναφορτιζόμενης μπαταρίας, παρόλο που είναι τοποθετημένη μια δεύτερη επαναφορτιζόμενη μπαταρία.	Η μπαταρία που αφαιρέσατε ήταν σε λειτουργία.	▶ Απενεργοποιήστε και ενεργοποιήστε ξανά τη συσκευή.

9.3 Βοήθεια για προβλήματα στη λειτουργία φόρτισης μπαταρίας

Βλάβη	Πιθανή αιτία	Λύση
Η μπαταρία δεν αναγνωρίζεται (χωρίς ένδειξη LED).	Η μπαταρία αντικαταστάθηκε πολύ γρήγορα.	▶ Αφαιρέστε την μπαταρία και επανατοποθετήστε τη.
Η μπαταρία δεν κουμπώνει αισθητά κάνοντας "κλικ".	Οι προεξοχές ασφάλισης στην μπαταρία είναι λερωμένες.	▶ Καθαρίστε τις προεξοχές ασφάλισης και κουμπώστε την μπαταρία στη θέση λειτουργίας.
Έντονη αύξηση θερμοκρασίας στη συσκευή ή στην μπαταρία.	Ηλεκτρική βλάβη.	▶ Απενεργοποιήστε αμέσως τη συσκευή, αφαιρέστε την επαναφορτιζόμενη μπαταρία, παρατηρήστε τη, αφήστε τη να κρυώσει και επικοινωνήστε με το σέρβις της Hilti .
Το LED της ένδειξης κατάστασης του φορτιστή αναβοσβήνει.	Επαναφορτιζόμενη μπαταρία πολύ ζεστή ή πολύ κρύα.	▶ Φέρτε την επαναφορτιζόμενη μπαταρία σταδιακά σε θερμοκρασία δωματίου.

10 Διάθεση στα απορρίμματα



ΠΡΟΕΙΔΟΠΟΙΗΣΗ

Κίνδυνος τραυματισμού από ακατάλληλη διάθεση στα απορρίμματα! Κίνδυνοι για την υγεία από εφερχόμενα αέρια ή υγρά.

- ▶ Μην αποστέλλετε επαναφορτιζόμενες μπαταρίες που έχουν υποστεί ζημιά!
- ▶ Καλύψτε τις συνδέσεις με ένα μη αγώγιμο υλικό, για να αποφύγετε βραχυκυκλώματα.
- ▶ Πετάξτε τις μπαταρίες έτσι ώστε να μην μπορούν να καταλήξουν στα χέρια παιδιών.
- ▶ Απορρίψτε την μπαταρία στο **Hilti Store** ή απευθυνθείτε στην αρμόδια επιχείριση διάθεσης απορριμμάτων.

Τα προϊόντα της **Hilti** είναι κατασκευασμένα σε μεγάλο ποσοστό από ανακυκλώσιμα υλικά. Προϋπόθεση για την ανακύκλωσή τους είναι ο κατάλληλος διαχωρισμός των υλικών. Σε πολλές χώρες, η **Hilti** παραλαμβάνει την παλιά σας συσκευή για ανακύκλωση. Απευθυνθείτε στο σέρβις της **Hilti** ή στον σύμβουλο πωλήσεων.

Σύμφωνα με την ευρωπαϊκή οδηγία περί ηλεκτρικών και ηλεκτρονικών συσκευών και την ενσωμάτωσή της στο εθνικό δίκαιο, οι ηλεκτρικές συσκευές πρέπει να συλλέγονται ξεχωριστά και να επιστρέφονται για ανακύκλωση με τρόπο φιλικό προς το περιβάλλον.



- ▶ Μην πετάτε ηλεκτρικές συσκευές στον κάδο οικιακών απορριμμάτων!

Λάσπη διάτρησης

Υπό το πρίσμα της προστασίας του περιβάλλοντος είναι προβληματική η απόρριψη ασβέστη από διάτρηση στους αγωγούς ομβρίων ή στην αποχέτευση χωρίς κατάλληλη προεργασία.

- ▶ Ενημερωθείτε από τις τοπικές αρχές για τις υπάρχουσες διατάξεις.

Προτείνουμε την ακόλουθη προεργασία:

- ▶ Συλλέγετε τη λάσπη από τη διάτρηση (για παράδειγμα με σκούπα υγρών).



- ▶ Αφήστε τη λάσπη διάτρησης να κατακαθίσει και πετάξτε το στερεό ποσοστό σε μια χωματερή οικοδομικών υλικών (κροκιδωτικά μέσα μπορούν να επιταχύνουν τη διαδικασία διαχωρισμού).
- ▶ Πριν διοχετεύσετε το νερό που απέμεινε (βάση, τιμή pH > 7) στην αποχέτευση, ουδετεροποιήστε το με την προσθήκη όξινου μέσου ουδετεροποίησης ή με αραιώση με πολύ νερό.

Σκόνη διάτρησης

- ▶ Διαθέτετε τη συγκεντρωμένη σκόνη από τη διάτρηση στα απορρίμματα σύμφωνα με τις υφιστάμενες, εθνικές νομοθετικές διατάξεις.

11 Εγγύηση κατασκευαστή

- ▶ Για ερωτήσεις σχετικά με τους όρους εγγύησης απευθυνθείτε στον τοπικό συνεργάτη της **Hilti**.



EC Declaration of Conformity | UK Declaration of Conformity



Manufacturer:
Hilti Corporation
Feldkircherstraße 100
9494 Schaan | Liechtenstein

UK Importer:
Hilti (Gt. Britain) Limited
No. 1 Circle Square, 3 Symphony Park
Manchester, England, M1 7FS

VC 20-U-Y (01), VC 20-UM-Y (01), VC 40-U-Y (01), VC 40-UM-Y (01)

Serial Numbers: 1-9999999999

2006/42/EC | Supply of Machinery (Safety)
Regulations 2008

EN 60335-1:2012 +
A11:2014 + A13:2017

EN 60335-2-69:2012

EN 55014-2:2015

2014/30/EU | Electromagnetic Compatibility
Regulations 2016

EN 55014-1:2017 +
A11:2020

EN 61000-3-3:2013 + A1:2019

2011/65/EU | The Restriction of the Use of
Certain Hazardous Substances in Electrical and
Electronic Equipment Regulations 2012

EN 61000-3-2:2019

Dr. Tahar Zrilli
Head of Quality and Process Management
Business Area Electric Tools & Accessories

Schaan, 20.12.2022

Johannes Wilfried Huber
Senior Vice President
Business Unit Diamond



Li-Ion

CA-B12			
B 12/2.6 (01)	2,5 Ah	0,24 kg	0,53 lb
B 12/4.0 (01)	4,0 Ah	0,35 kg	0,77 lb
B 14/2.6 (01)	2,6 Ah	0,36 kg	0,79 lb
B 14/5.2 (01)	5,2 Ah	0,58 kg	1,27 lb
B 18/2.6 (02)	2,5 Ah	0,49 kg	1,08 lb
B 18/5.2 (01)	5,0 Ah	0,80 kg	1,76 lb
B 22/2.6 (02)	2,5 Ah	0,49 kg	1,08 lb
B 22/3.0 (01)	3,0 Ah	0,57 kg	1,25 lb
B 22/5.2 (01)	5,0 Ah	0,80 kg	1,76 lb
B 22/8.0 (01)	8,0 Ah	1,11 kg	2,44 lb
B 36/2.6 (01)	2,5 Ah	0,79 kg	1,74 lb
B 36/5.2 (01)	5,2 Ah	1,35 kg	2,97 lb
B 36/6.0 (01)	6.0 Ah	1,84 kg	4,05 lb
B 36/9.0 (01)	8.8 Ah	2,03 kg	4,47 lb



Hilti Corporation
LI-9494 Schaan
Tel.:+423 234 21 11
Fax:+423 234 29 65
www.hilti.group



2055199