

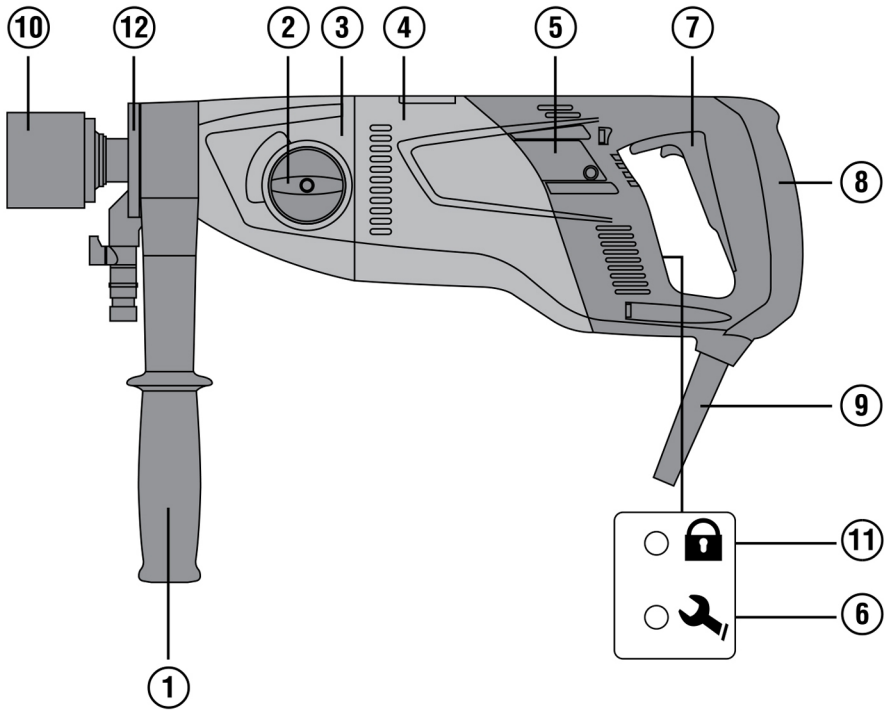

Deutsch	1
English	12
Nederlands	23
Français	35
Español	46
Português	58
Italiano	70
Dansk	82
Svenska	93
Norsk	104
Suomi	115
Eesti	126
Latviešu	137
Lietuvių	148
Polski	159
Česky	171
Slovenčina	182
Magyar	194
Slovenščina	205
Hrvatski	216
Srpski	227
Русский	238
Български	251
Română	263
Ελληνικά	274
Türkçe	287
عربي	298
中文	310

DD 110-W (01)



2

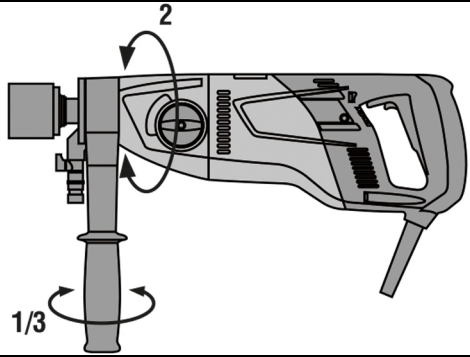

3

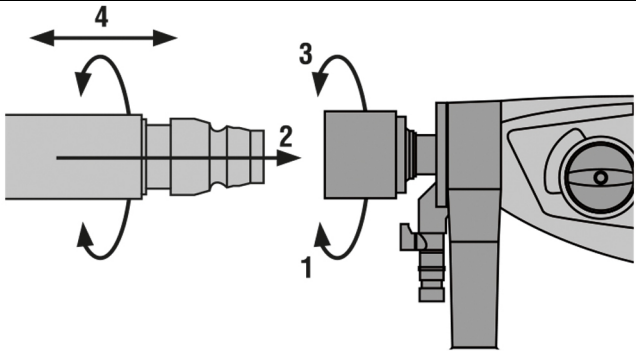

4

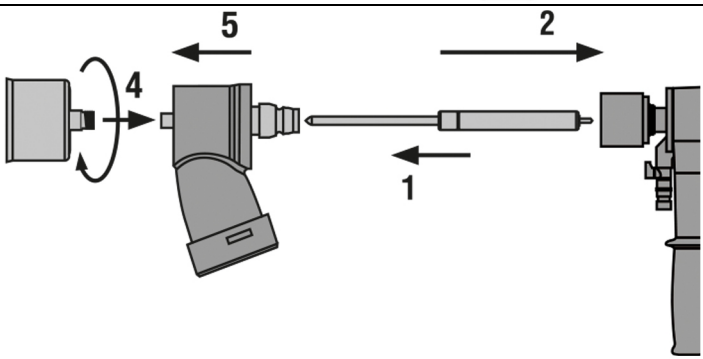

5

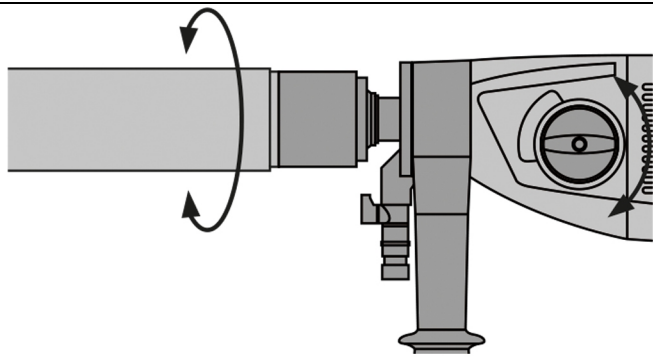

6

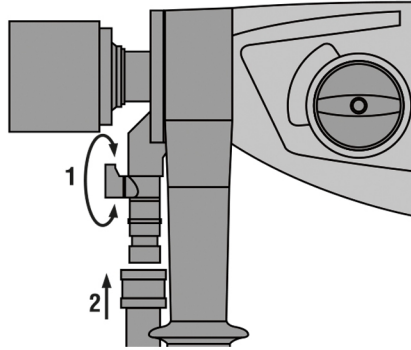

7

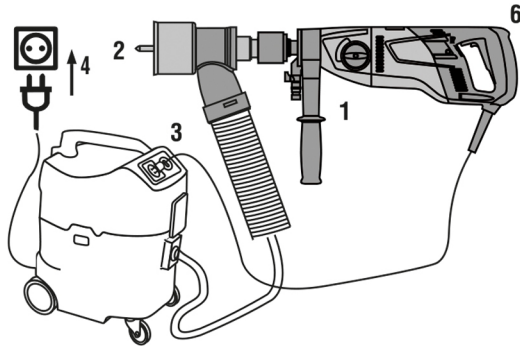

8

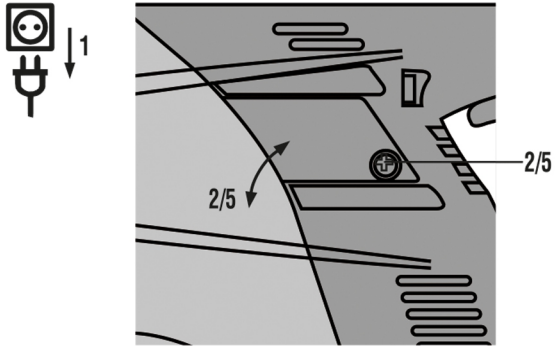

de Original-Bedienungsanleitung

Angaben zur Bedienungsanleitung

Zu dieser Bedienungsanleitung

- **Warnung!** Bevor Sie das Produkt verwenden, stellen Sie sicher, dass Sie die dem Produkt beiliegende Bedienungsanleitung einschließlich der Anweisungen, Sicherheits- und Warnhinweise, Abbildungen und Spezifikationen gelesen und verstanden haben. Machen Sie sich insbesondere mit allen Anweisungen, Sicherheits- und Warnhinweisen, Abbildungen, Spezifikationen sowie Bestandteilen und Funktionen vertraut. Bei Nichtbeachtung besteht die Gefahr eines elektrischen Schlages, eines Brandes und/oder schwerer Verletzungen. Bewahren Sie die Bedienungsanleitung inklusive aller Anweisungen, Sicherheits- und Warnhinweise zur späteren Verwendung auf.
- Produkte sind für den professionellen Benutzer bestimmt und dürfen nur von autorisiertem, eingewiesenem Personal bedient, gewartet und instand gehalten werden. Dieses Personal muss speziell über die auftretenden Gefahren unterrichtet sein. Vom Produkt und seinen Hilfsmitteln können Gefahren ausgehen, wenn sie von unausgebildetem Personal unsachgemäß behandelt oder nicht bestimmungsgemäß verwendet werden.
- Die beiliegende Bedienungsanleitung entspricht dem aktuellen Stand der Technik zum Zeitpunkt der Drucklegung. Finden Sie immer die aktuelle Version online auf der Hilti Produktseite. Folgen Sie hierzu dem Link oder dem QR-Code in dieser Bedienungsanleitung, gekennzeichnet mit dem Symbol .
- Geben Sie das Produkt nur mit dieser Bedienungsanleitung an andere Personen weiter.

Zeichenerklärung

Warnhinweise

Warnhinweise warnen vor Gefahren im Umgang mit dem Produkt. Folgende Signalwörter werden verwendet:



GEFAHR

GEFAHR !

- ▶ Für eine unmittelbar drohende Gefahr, die zu schweren Körperverletzungen oder zum Tod führt.



WARNUNG

WARNUNG !

- ▶ Für eine möglicherweise drohende Gefahr, die zu schweren Körperverletzungen oder zum Tod führen kann.



VORSICHT

VORSICHT !

- ▶ Für eine möglicherweise gefährliche Situation, die zu Körperverletzungen oder zu Sachschäden führen kann.

Symbole in der Bedienungsanleitung

Folgende Symbole werden in dieser Bedienungsanleitung verwendet:

	Bedienungsanleitung beachten
	Anwendungshinweise und andere nützliche Informationen
	Umgang mit wiederverwertbaren Materialien
	Elektrogeräte und Akkus nicht in den Hausmüll werfen

Symbole in Abbildungen

Folgende Symbole werden in Abbildungen verwendet:

2	Diese Zahlen verweisen auf die jeweilige Abbildung am Anfang dieser Bedienungsanleitung.
3	Die Nummerierung gibt eine Abfolge der Arbeitsschritte im Bild wieder und kann von den Arbeitsschritten im Text abweichen.
⑪	Positionsnummern werden in der Abbildung Übersicht verwendet und verweisen auf die Nummern der Legende im Abschnitt Produktübersicht .
	Dieses Zeichen soll ihre besondere Aufmerksamkeit beim Umgang mit dem Produkt wecken.

Produktabhängige Symbole

Warnzeichen

Folgende Warnzeichen können verwendet werden:

	Warnung vor allgemeiner Gefahr
	Warnung vor gefährlicher elektrischer Spannung
	Warnung vor heißer Oberfläche



Gebotszeichen

Folgende Gebotszeichen können verwendet werden:

	Augenschutz benutzen
	Schutzhelm benutzen
	Gehörschutz benutzen
	Schutzhandschuhe benutzen
	Schutzschuhe benutzen
	Leichten Atemschutz benutzen

Symbole am Produkt

Folgende Symbole können am Produkt verwendet werden:

	Verriegelt
	Hinweis auf Diebstahlschutz
	Serviceanzeige
/min	Umdrehungen pro Minute
RPM	Umdrehungen pro Minute
	Das Produkt unterstützt NFC-Technologie, die mit iOS- und Android-Plattformen kompatibel ist.

Aufkleber am Produkt

Überkopfbohrungen

	Überkopfbohrungen als Nassanwendung sind verboten.
--	--

Fehlerstromschutzschalterschalter (PRCD)

	Arbeiten nur mit funktionstüchtigem PRCD.
--	---

Sicherheit

Allgemeine Sicherheitshinweise für Elektrowerkzeuge

⚠️ WARNUNG Lesen Sie alle Sicherheitshinweise, Anweisungen, Bebilderungen und technischen Daten, mit denen dieses Elektrowerkzeug versehen ist. Versäumnisse bei der Einhaltung der nachfolgenden Anweisungen können elektrischen Schlag, Brand und/oder schwere Verletzungen verursachen.

Bewahren Sie alle Sicherheitshinweise und Anweisungen für die Zukunft auf.

Der in den Sicherheitshinweisen verwendete Begriff „Elektrowerkzeug“ bezieht sich auf netzbetriebene Elektrowerkzeuge (mit Netzleitung) oder auf akkubetriebene Elektrowerkzeuge (ohne Netzleitung).

Arbeitsplatzsicherheit

- ▶ **Halten Sie Ihren Arbeitsbereich sauber und gut beleuchtet.** Unordnung oder unbeleuchtete Arbeitsbereiche können zu Unfällen führen.
- ▶ **Arbeiten Sie mit dem Elektrowerkzeug nicht in explosionsgefährdeter Umgebung, in der sich brennbare Flüssigkeiten, Gase oder Stäube befinden.** Elektrowerkzeuge erzeugen Funken, die den Staub oder die Dämpfe entzünden können.



- ▶ **Halten Sie Kinder und andere Personen während der Benutzung des Elektrowerkzeugs fern.** Bei Ablenkung können Sie die Kontrolle über das Gerät verlieren.

Elektrische Sicherheit

- ▶ **Der Anschlussstecker des Elektrowerkzeugs muss in die Steckdose passen. Der Stecker darf in keiner Weise verändert werden. Verwenden Sie keine Adapterstecker gemeinsam mit schutzgeerdeten Elektrowerkzeugen.** Unveränderte Stecker und passende Steckdosen verringern das Risiko eines elektrischen Schlages.
- ▶ **Vermeiden Sie Körperkontakt mit geerdeten Oberflächen wie von Rohren, Heizungen, Herden und Kühlschränken.** Es besteht ein erhöhtes Risiko durch elektrischen Schlag, wenn Ihr Körper geerdet ist.
- ▶ **Halten Sie Elektrowerkzeuge von Regen oder Nässe fern.** Das Eindringen von Wasser in ein Elektrowerkzeug erhöht das Risiko eines elektrischen Schlages.
- ▶ **Zweckfremden Sie die Anschlussleitung nicht, um das Elektrowerkzeug zu tragen, aufzuhängen oder um den Stecker aus der Steckdose zu ziehen. Halten Sie die Anschlussleitung fern von Hitze, Öl, scharfen Kanten oder sich bewegenden Teilen.** Beschädigte oder verwickelte Anschlussleitungen erhöhen das Risiko eines elektrischen Schlages.
- ▶ **Wenn Sie mit einem Elektrowerkzeug im Freien arbeiten, verwenden Sie nur Verlängerungsleitungen, die auch für den Außenbereich geeignet sind.** Die Anwendung einer für den Außenbereich geeigneten Verlängerungsleitung verringert das Risiko eines elektrischen Schlages.
- ▶ **Wenn der Betrieb des Elektrowerkzeugs in feuchter Umgebung nicht vermeidbar ist, verwenden Sie einen Fehlerstromschutzschalter.** Der Einsatz eines Fehlerstromschutzschalters vermindert das Risiko eines elektrischen Schlages.

Sicherheit von Personen

- ▶ **Seien Sie aufmerksam, achten Sie darauf, was Sie tun, und gehen Sie mit Vernunft an die Arbeit mit einem Elektrowerkzeug. Benutzen Sie kein Elektrowerkzeug, wenn Sie müde sind oder unter dem Einfluss von Drogen, Alkohol oder Medikamenten stehen.** Ein Moment der Unachtsamkeit beim Gebrauch des Elektrowerkzeugs kann zu ernsthaften Verletzungen führen.
- ▶ **Tragen Sie persönliche Schutzausrüstung und immer eine Schutzbrille.** Das Tragen persönlicher Schutzausrüstung, wie Staubmaske, rutschfeste Sicherheitsschuhe, Schutzhelm oder Gehörschutz, je nach Art und Einsatz des Elektrowerkzeugs, verringert das Risiko von Verletzungen.
- ▶ **Vermeiden Sie eine unbeabsichtigte Inbetriebnahme. Vergewissern Sie sich, dass das Elektrowerkzeug ausgeschaltet ist, bevor Sie es an die Stromversorgung und/oder den Akku anschließen, es aufnehmen oder tragen.** Wenn Sie beim Tragen des Elektrowerkzeugs den Finger am Schalter haben oder das Gerät eingeschaltet an der Stromversorgung anschließen, kann dies zu Unfällen führen.
- ▶ **Entfernen Sie Einstellwerkzeuge oder Schraubenschlüssel, bevor Sie das Elektrowerkzeug einschalten.** Ein Werkzeug oder Schlüssel, der sich in einem drehenden Geräteteil befindet, kann zu Verletzungen führen.
- ▶ **Vermeiden Sie eine abnormale Körperhaltung. Sorgen Sie für einen sicheren Stand und halten Sie jederzeit das Gleichgewicht.** Dadurch können Sie das Elektrowerkzeug in unerwarteten Situationen besser kontrollieren.
- ▶ **Tragen Sie geeignete Kleidung. Tragen Sie keine weite Kleidung oder Schmuck. Halten Sie Haare, Kleidung und Handschuhe fern von sich bewegenden Teilen.** Lockere Kleidung, Schmuck oder lange Haare können von sich bewegenden Teilen erfasst werden.
- ▶ **Wenn Staubabsaug- und -auffangeinrichtungen montiert werden können, vergewissern Sie sich, dass diese angeschlossen sind und richtig verwendet werden.** Verwendung einer Staubabsaugung kann Gefährdungen durch Staub verringern.
- ▶ **Wiegen Sie sich nicht in falscher Sicherheit und setzen Sie sich nicht über die Sicherheitsregeln für Elektrowerkzeuge hinweg, auch wenn Sie nach vielfachem Gebrauch mit dem Elektrowerkzeug vertraut sind.** Achtloses Handeln kann binnen Sekundenbruchteilen zu schweren Verletzungen führen.

Verwendung und Behandlung des Elektrowerkzeugs

- ▶ **Überlasten Sie das Gerät nicht. Verwenden Sie für Ihre Arbeit das dafür bestimmte Elektrowerkzeug.** Mit dem passenden Elektrowerkzeug arbeiten Sie besser und sicherer im angegebenen Leistungsbereich.
- ▶ **Benutzen Sie kein Elektrowerkzeug, dessen Schalter defekt ist.** Ein Elektrowerkzeug, das sich nicht mehr ein- oder ausschalten lässt, ist gefährlich und muss repariert werden.
- ▶ **Ziehen Sie den Stecker aus der Steckdose und/oder entfernen Sie einen abnehmbaren Akku, bevor Sie Geräteeinstellungen vornehmen, Zubehörteile wechseln oder das Gerät weglegen.** Diese Vorsichtsmaßnahme verhindert den unbeabsichtigten Start des Elektrowerkzeugs.
- ▶ **Bewahren Sie unbenutzte Elektrowerkzeuge außerhalb der Reichweite von Kindern auf. Lassen Sie keine Personen das Gerät benutzen, die mit diesem nicht vertraut sind oder diese Anweisungen nicht gelesen haben.** Elektrowerkzeuge sind gefährlich, wenn Sie von unerfahrenen Personen benutzt werden.
- ▶ **Pflegen Sie Elektrowerkzeuge und Zubehör mit Sorgfalt. Kontrollieren Sie, ob bewegliche Teile einwandfrei funktionieren und nicht klemmen, ob Teile gebrochen oder so beschädigt sind, dass die Funktion des Elektrowerkzeugs beeinträchtigt ist. Lassen Sie beschädigte Teile vor dem Einsatz des Gerätes reparieren.** Viele Unfälle haben ihre Ursache in schlecht gewarteten Elektrowerkzeugen.
- ▶ **Halten Sie Schneidwerkzeuge scharf und sauber.** Sorgfältig gepflegte Schneidwerkzeuge mit scharfen Schneidkanten verkleben sich weniger und sind leichter zu führen.
- ▶ **Verwenden Sie Elektrowerkzeug, Zubehör, Einsatzwerkzeuge usw. entsprechend diesen Anweisungen. Berücksichtigen Sie dabei die Arbeitsbedingungen und die auszuführende Tätigkeit.** Der Gebrauch von Elektrowerkzeugen für andere als die vorgesehenen Anwendungen kann zu gefährlichen Situationen führen.
- ▶ **Halten Sie Griffe und Griffflächen trocken, sauber und frei von Öl und Fett.** Rutschige Griffe und Griffflächen erlauben keine sichere Bedienung und Kontrolle des Elektrowerkzeugs in unvorhergesehenen Situationen.

Service

- ▶ **Lassen Sie Ihr Elektrowerkzeug nur von qualifiziertem Fachpersonal und nur mit Original-Ersatzteilen reparieren.** Damit wird sichergestellt, dass die Sicherheit des Elektrowerkzeugs erhalten bleibt.

Sicherheitshinweise für Bohrmaschinen

Sicherheitshinweise für alle Arbeiten

- ▶ **Benutzen Sie den Zusatzgriff.** Der Verlust der Kontrolle kann zu Verletzungen führen.



- ▶ **Halten Sie das Elektrowerkzeug an den isolierten Griffflächen, wenn Sie Arbeiten ausführen, bei denen das Einsatzwerkzeug verborgene Stromleitungen oder die eigene Anschlussleitung treffen kann.** Der Kontakt mit einer spannungsführenden Leitung kann auch metallene Geräteteile unter Spannung setzen und zu einem elektrischen Schlag führen.

Sicherheitshinweise bei Verwendung langer Bohrer

- ▶ **Arbeiten Sie auf keinen Fall mit einer höheren Drehzahl als der für den Bohrer maximal zulässigen Drehzahl.** Bei höheren Drehzahlen kann sich der Bohrer leicht verbiegen, wenn er sich ohne Kontakt mit dem Werkstück frei drehen kann, und zu Verletzungen führen.
- ▶ **Beginnen Sie den Bohrvorgang immer mit niedriger Drehzahl und während der Bohrer Kontakt mit dem Werkstück hat.** Bei höheren Drehzahlen kann sich der Bohrer leicht verbiegen, wenn er sich ohne Kontakt mit dem Werkstück frei drehen kann, und zu Verletzungen führen.
- ▶ **Üben Sie keinen übermäßigen Druck und nur in Längsrichtung zum Bohrer aus.** Bohrer können verbiegen und dadurch brechen oder zu einem Verlust der Kontrolle und zu Verletzungen führen.

Zusätzliche Sicherheitshinweise

Sicherheit von Personen

- ▶ Benutzen Sie das Produkt und Zubehör nur in technisch einwandfreiem Zustand.
- ▶ Nehmen Sie niemals Manipulationen oder Veränderungen an Produkt oder Zubehör vor.
- ▶ Halten Sie das Gerät im handgeführten Betrieb immer mit beiden Händen an den vorgesehenen Handgriffen fest. Halten Sie die Handgriffe trocken, sauber und frei von Öl und Fett.
- ▶ Wird das Gerät ohne Staubabsaugung betrieben, müssen Sie bei stauberzeugenden Arbeiten einen leichten Atemschutz benutzen.
- ▶ Machen Sie häufig Pausen und Übungen zur besseren Durchblutung Ihrer Finger. Bei längeren Arbeiten kann es durch starke Vibrationen zu Störungen an Blutgefäßen oder des Nervensystems an Fingern, Händen oder Handgelenken kommen.
- ▶ Vermeiden Sie die Berührung rotierender Teile. Schalten Sie das Gerät erst im Arbeitsbereich ein. Die Berührung rotierender Teile, insbesondere rotierende Werkzeuge, kann zu Verletzungen führen.
- ▶ Führen Sie beim Arbeiten das Netzkabel, das Verlängerungskabel und gegebenenfalls auch den Staubsaugerschlauch immer nach hinten vom Gerät weg. Dies vermindert Sturzgefahr über Kabel oder Schlauch während des Arbeitens.
- ▶ Vermeiden Sie Hautkontakt mit Bohrschlamm.
- ▶ Tragen Sie beim Werkzeugwechsel Schutzhandschuhe. Das Werkzeug kann durch den Einsatz heiß werden.
- ▶ Kinder sollten unterwiesen sein, dass sie nicht mit dem Gerät spielen dürfen.
- ▶ Das Gerät ist nicht bestimmt, für die Verwendung durch Kinder oder schwache Personen ohne Unterweisung.
- ▶ Stäube von Materialien wie bleihaltigem Anstrich, einigen Holzarten, Mineralien und Metall können gesundheitsschädlich sein. Berühren oder Einatmen der Stäube können allergische Reaktionen und/oder Atemwegserkrankungen des Benutzers oder in der Nähe befindlicher Personen hervorrufen. Bestimmte Stäube wie Eichen- oder Buchenstaub gelten als krebserzeugend, besonders in Verbindung mit Zusatzstoffen zur Holzbehandlung (Chromat, Holzschutzmittel). Asbesthaltiges Material darf nur von Fachleuten bearbeitet werden. Benutzen Sie möglichst eine Staubabsaugung. Um einen hohen Grad der Staubabsaugung zu erreichen, verwenden Sie einen geeigneten, von **Hilti** empfohlenen Mobilentstauber für Holz und/oder Mineralstaub der auf dieses Elektrowerkzeug abgestimmt wurde. Sorgen Sie für gute Belüftung des Arbeitsplatzes. Es wird empfohlen, eine Atemschutzmaske mit Filterklasse P2 zu tragen. Beachten Sie in Ihrem Land gültige Vorschriften für die zu bearbeitenden Materialien.
- ▶ Der Benutzer und die sich in der Nähe aufhaltenden Personen müssen während des Einsatzes des Gerätes eine geeignete Schutzbrille, Schutzhelm, Gehörschutz, Schutzhandschuhe, Schutzschuhe und einen leichten Atemschutz benutzen.

Sorgfältiger Umgang und Gebrauch von Elektrowerkzeugen

- ▶ Sichern Sie das Werkstück. Benutzen Sie Spannvorrichtungen oder einen Schraubstock, um das Werkstück festzuhalten. Es ist damit sicherer gehalten als mit der Hand und Sie haben ausserdem beide Hände zur Bedienung des Geräts frei.
- ▶ Stellen Sie sicher, dass die Werkzeuge das zum Gerät passende Aufnahmesystem aufweisen und ordnungsgemäß in der Werkzeugaufnahme verriegelt sind.
- ▶ Bei Stromunterbrechung Gerät ausschalten und Netzstecker ziehen. Dies verhindert die unbeabsichtigte Inbetriebnahme des Geräts bei Spannungswiederkehr.
- ▶ Verwenden Sie keine beschädigten Einsatzwerkzeuge. Kontrollieren Sie vor jeder Verwendung Einsatzwerkzeuge auf Absplitterung und Risse, Verschleiss oder starke Abnutzung. Verwenden Sie keine beschädigten Werkzeuge. Bruchstücke des Werkstücks oder gebrochener Einsatzwerkzeuge können weggeschleudert werden und Verletzungen auch ausserhalb des direkten Arbeitsbereichs verursachen.
- ▶ Das Produkt hat seinen Anwendungen entsprechend ein hohes Drehmoment. Benutzen Sie den Seitenhandgriff und arbeiten Sie mit dem Produkt immer beidhändig. Der Anwender muss auf ein plötzlich blockierendes Werkzeug vorbereitet sein und mit beiden Füßen einen absolut sicheren Stand haben.

Elektrische Sicherheit

- ▶ Prüfen Sie den Arbeitsbereich vor Arbeitsbeginn auf verdeckt liegende elektrische Leitungen, Gas- und Wasserrohre z.B. mit einem Metallsuchgerät. Außenliegende Metallteile am Gerät können spannungsführend werden, wenn Sie z.B. versehentlich eine Stromleitung beschädigt haben. Dies stellt eine ernsthafte Gefahr durch elektrischen Schlag dar.
- ▶ Betreiben Sie das Gerät niemals ohne den mitgelieferten PRCD (für GB-Version niemals ohne Trenntrafo). Prüfen Sie den PRCD vor jedem Gebrauch.
- ▶ Kontrollieren Sie regelmäßig die Anschlussleitung des Geräts und lassen Sie diese bei Beschädigung von einem anerkannten Fachmann erneuern. Wenn die Anschlussleitung des Elektrowerkzeugs beschädigt ist, muss sie durch eine speziell zugelassene, vorgerichtete Anschlussleitung ersetzt werden, die über die Kundendienstorganisation erhältlich ist. Kontrollieren Sie Verlängerungsleitungen regelmäßig und ersetzen Sie diese, wenn sie beschädigt sind. Wird bei der Arbeit das Netz- oder Verlängerungskabel beschädigt, dürfen Sie das Kabel nicht berühren. Ziehen Sie den Netzstecker aus der Steckdose. Beschädigte Anschlussleitungen und Verlängerungsleitungen stellen eine Gefährdung durch elektrischen Schlag dar.
- ▶ Schützen Sie sich vor elektrischem Schlag. Vermeiden Sie Körperberührung mit geerdeten Teilen, z.B. Rohren, Heizkörpern, Herden, Kühlschränken.
- ▶ Verwenden Sie keinen Adapterstecker, um die Erdung aufzuheben.
- ▶ Wasser ist von elektrischen Teilen des Elektrowerkzeugs und von Personen im Arbeitsbereich fernzuhalten.



Arbeitsplatz

- ▶ Sorgen Sie für gute Belüftung des Arbeitsplatzes. Schlecht belüftete Arbeitsplätze können Gesundheitsschäden durch Staubbelastung hervorrufen.
- ▶ Schließen Sie bei stauberzeugenden Arbeiten eine Staubabsaugung an. Gesundheitsgefährdende Werkstoffe (z.B. Asbest) dürfen nicht gebohrt werden.
- ▶ Lassen Sie sich die Bohrarbeiten von der Bauleitung genehmigen. Bohrarbeiten an Gebäuden und anderen Strukturen können die Statik beeinflussen, insbesondere beim Trennen von Armierungseisen oder Trägerelementen.
- ▶ Bei Arbeiten im Freien sind Gummihandschuhe und rutschfestes Schuhwerk empfehlenswert.
- ▶ Sichern Sie bei Durchbruchbohrungen durch Wände den Bereich hinter der Wand ab, da Material oder der Bohrkern nach hinten herausfallen kann. Sichern Sie bei Durchbruchbohrungen durch Decken den Bereich von unten ab, da Material oder der Bohrkern nach unten herausfallen kann.

Beschreibung

Produktübersicht

- | | |
|-------------------------|-------------------------------------|
| ① Seitenhandgriff | ⑦ Ein-/Ausschalter |
| ② Getriebebeschalter | ⑧ Handgriff |
| ③ Getriebe | ⑨ Netzkabel inkl. PRCD |
| ④ Motor | ⑩ Werkzeugaufnahme |
| ⑤ Kohlebürstenabdeckung | ⑪ Diebstahlschutzanzeige (optional) |
| ⑥ Serviceanzeige | ⑫ Spülkopf |

Bestimmungsgemäße Verwendung

Das DD 110-W ist ein elektrisch betriebenes Diamantkernbohrgerät und bestimmt für das handgeführte Trockenbohren im Mauerwerk und für das handgeführte Nassbohren im Beton und mineralischen Untergründen. Arbeiten nach oben im Nassbohrmodus ist strengstens verboten.

Das Bohren von Materialien, die stromleitende Stäube erzeugen (zum Beispiel Magnesium) ist nicht gestattet. Benutzen Sie für die jeweilige Anwendung möglichst einen Mobil-Entstauber.

Benutzen Sie, um Verletzungen zu vermeiden, nur original Hilti Bohrkronen und DD 110-W Zubehör.

Befolgen Sie auch die Sicherheits- und Bedienungshinweise des verwendeten Zubehörs. Befolgen Sie die Angaben zu Betrieb, Pflege und Instandhaltung in der Bedienungsanleitung.

Das Gerät ist für den professionellen Benutzer bestimmt und darf nur von autorisiertem, eingewiesenem Personal bedient, gewartet und instand gehalten werden. Dieses Personal muss speziell über die auftretenden Gefahren unterrichtet sein. Vom Gerät und seinen Hilfsmitteln können Gefahren ausgehen, wenn sie von unausgebildetem Personal unsachgemäß behandelt oder nicht bestimmungsgemäß verwendet werden. Das Arbeitsumfeld kann sein: Baustelle, Werkstatt, Renovierungen, Umbau und Neubau.

Der Betrieb darf nur mit der auf dem Typenschild angegebenen Netzspannung und -frequenz erfolgen.

Gesundheitsgefährdende Werkstoffe (z.B. Asbest) dürfen nicht bearbeitet werden.

Manipulationen oder Veränderungen am Gerät sind nicht erlaubt.

Lieferumfang

Gerät mit Seitenhandgriff und Werkzeugaufnahme, Bedienungsanleitung

Weitere für Ihr Produkt zugelassene Systemprodukte finden Sie in Ihrem **Hilti Store** oder unter: www.hilti.group

Diebstahlschutz TPS (optional)

Ihr Produkt kann optional mit der Funktion Diebstahlschutz TPS ausgerüstet sein. Dann kann es nur mit dem dazugehörigen Schlüssel freigeschaltet und betrieben werden.

Technische Daten

Bemessungsspannung, Bemessungsstrom, Frequenz und/oder Bemessungsaufnahme entnehmen Sie bitte ihrem länderspezifischen Leistungsschild.

Bei Betrieb an einem Generator oder Transformator muss dessen Abgabeleistung mindestens doppelt so hoch sein wie die auf dem Leistungsschild des Produkts angegebene Bemessungsaufnahme. Die Betriebsspannung des Transformators oder Generators muss jederzeit innerhalb +5 % und -15 % der Bemessungsspannung des Gerätes liegen.

Produktgeneration	01	
Gewicht entsprechend EPTA-Procedure 01/2003	5,7 kg	
Gewicht	5,7 kg	
Drehzahl	1. Gang	740/min
	2. Gang	1.580/min
Abmessungen (Länge x Breite x Höhe)	457 mm x 120 mm x 170 mm	
Schutzklasse	I	
Zulässiger Wasserleitungsdruck	≤ 6 bar	
Umgebungstemperatur bei Betrieb	-17 °C ... 60 °C	
Lagertemperatur	-20 °C ... 70 °C	



351006

Bohrkronendurchmesser

	1. Gang	2. Gang
Ø PCM Bohrkronen trocken	42 mm ... 162 mm	*/*
Ø HDM Bohrkronen trocken	102 mm ... 162 mm	16 mm ... 87 mm
Ø HWC Bohrkronen nass	122 mm ... 132 mm	25 mm ... 112 mm

Geräuschinformation und Schwingungswerte

Die in diesen Anweisungen angegebenen Schalldruck- und Schwingungswerte sind entsprechend einem genormten Messverfahren gemessen worden und können für den Vergleich von Elektrowerkzeugen miteinander verwendet werden. Sie eignen sich auch für eine vorläufige Einschätzung der Expositionen.

Die angegebenen Daten repräsentieren die hauptsächlichen Anwendungen des Elektrowerkzeuges. Wenn allerdings das Elektrowerkzeug für andere Anwendungen, mit abweichenden Einsatzwerkzeugen oder ungenügender Wartung eingesetzt wird, können die Daten abweichen. Dies kann die Expositionen über den gesamten Arbeitszeitraum deutlich erhöhen.

Für eine genaue Abschätzung der Expositionen sollten auch die Zeiten berücksichtigt werden, in denen das Elektrowerkzeug abgeschaltet ist oder zwar läuft, aber nicht tatsächlich im Einsatz ist. Dies kann die Expositionen über den gesamten Arbeitszeitraum deutlich reduzieren.

Legen Sie zusätzliche Sicherheitsmaßnahmen zum Schutz des Bedieners vor der Wirkung von Schall und/oder Schwingungen fest wie zum Beispiel: Wartung von Elektrowerkzeug und Einsatzwerkzeugen, Warmhalten der Hände, Organisation der Arbeitsabläufe.



Detailierte Informationen zu den hier angewandten Versionen der **EN 62841**-Normen finden Sie auf dem Abbild der Konformitätserklärung 322.

Geräuschinformation

Schalleistungspegel (L_{WA})	100 dB(A)
Unsicherheit Schalleistungspegel (K_{WA})	5 dB(A)
Schalldruckpegel (L_{pA})	92 dB(A)
Unsicherheit Schalldruckpegel (K_{pA})	5 dB(A)

Schwingungsgesamtwerte

Bohren in Kalksandstein (trocken) mit HDM-Bohrkrone (a_h, DD)	5,8 m/s ²
Bohren in Kalksandstein (trocken) mit PCM-Bohrkrone (a_h, DD)	12 m/s ²
Bohren in Beton (nass) mit HWC-Bohrkrone (a_h, DD)	4,6 m/s ²
Unsicherheit (K)	1,5 m/s ²

Einsatz von Verlängerungskabel



WARNUNG

Gefahr durch beschädigte Kabel! Wird bei der Arbeit das Netz- oder Verlängerungskabel beschädigt, dürfen Sie das Kabel nicht berühren. Ziehen Sie den Netzstecker aus der Steckdose.

- ▶ Kontrollieren Sie regelmäßig die Anschlussleitung des Geräts und lassen Sie diese bei Beschädigung von einem anerkannten Fachmann erneuern.
- Verwenden Sie nur für den Einsatzbereich zugelassene Verlängerungskabel mit ausreichendem Leitungsquerschnitt. Ansonsten kann ein Leistungsverlust beim Gerät und Überhitzung des Kabels eintreten.
- Kontrollieren Sie das Verlängerungskabel regelmäßig auf Beschädigungen.
- Ersetzen Sie beschädigte Verlängerungskabel.
- Verwenden Sie im Freien nur dafür zugelassene und entsprechend gekennzeichnete Verlängerungskabel.



Empfohlene Mindestquerschnitte und maximale Kabellängen finden Sie am Ende dieser Dokumentation als QR-Code.

Arbeitsvorbereitung



VORSICHT

Verletzungsgefahr! Unbeabsichtigter Anlauf des Produkts.

- ▶ Ziehen Sie den Netzstecker, bevor Sie Geräteeinstellungen vornehmen oder Zubehörteile wechseln.

Beachten Sie die Sicherheits- und Warnhinweise in dieser Dokumentation und auf dem Produkt.

Seitenhandgriff einstellen

1. Lockern Sie den Seitenhandgriff, indem Sie den Seitenhandgriff gegen den Uhrzeigersinn drehen.
2. Positionieren Sie den Seitenhandgriff.
3. Fixieren Sie den Seitenhandgriff, indem Sie den Seitenhandgriff im Uhrzeigersinn drehen.
4. Vergewissern Sie sich, dass der Seitenhandgriff fest angezogen ist.



Montage Diamantbohrkrone mit Werkzeugaufnahme BI+ 3

VORSICHT

Verletzungsgefahr beim Werkzeugwechsel! Das Werkzeug wird durch den Einsatz heiß. Es kann scharfe Kanten aufweisen.

- ▶ Tragen Sie beim Werkzeugwechsel immer Schutzhandschuhe.



Diamantbohrkronen müssen gewechselt werden, sobald die Schneidleistung bzw. der Bohrfortschritt merklich nachlässt. Im Allgemeinen ist dies der Fall, wenn sich die Diamantsegmente auf eine bestimmte Höhe (<2 mm) abgenutzt haben.

Die Werkzeugaufnahmen BR, BT, M16, M27 werden mit einem geeigneten Gabelschlüssel betätigt.

Die Werkzeugaufnahme, Adapter und das Werkzeug müssen schmutzfrei sein.

1. Öffnen Sie die Werkzeugaufnahme durch Drehen in Richtung des Symbols .
2. Stecken Sie die Diamantbohrkrone von vorne auf die Verzahnung der Werkzeugaufnahme am Diamantkernbohrgerät und drehen Sie sie so lange, bis sie einrastet.
3. Schließen Sie die Werkzeugaufnahme durch Drehen in Richtung des Symbols .
4. Kontrollieren Sie den festen Sitz der Diamantbohrkrone in der Werkzeugaufnahme.

Demontage Diamantbohrkrone mit Werkzeugaufnahme BI+

VORSICHT

Verletzungsgefahr beim Werkzeugwechsel! Das Werkzeug wird durch den Einsatz heiß. Es kann scharfe Kanten aufweisen.

- ▶ Tragen Sie beim Werkzeugwechsel immer Schutzhandschuhe.



Für Werkzeugaufnahmen BR, BT, M27, M16 fixieren Sie die Werkzeugaufnahme und entfernen Sie dann die Bohrkronen mit einem jeweils geeigneten Gabelschlüssel.

1. Öffnen Sie die Werkzeugaufnahme durch Drehen in Richtung des Symbols .
2. Ziehen Sie die Betätigungshülse an der Werkzeugaufnahme in Pfeilrichtung zum Gerät. Dadurch wird die Bohrkronen entriegelt.
3. Entfernen Sie die Diamantbohrkrone.

Montage Dosensenker mit Staubabsaugung 4

1. Schieben Sie die Anbohrhilfe mit der Spitze voraus bis zum Anschlag in das Einsteckende für Dosensenker mit Staubabsaugung.
2. Montieren Sie das Einsteckende in der Werkzeugaufnahme entsprechend der Montage Diamantbohrkrone.
3. Schieben Sie den Arretierring und die Staubabsaugung in Richtung Diamantkernbohrgerät zurück.
4. Montieren Sie den Dosensenker auf das Einsteckende.
5. Schieben Sie die Staubabsaugung in Richtung Werkzeug, bis diese an der Bohrkronen anliegt und fixieren Sie diese Position, indem Sie den Arretierring in Richtung Dosensenker schieben.
6. Kontrollieren Sie die freie Drehbarkeit der Staubabsaugung gegen das Diamantkernbohrgerät.

Drehzahl wählen 5

VORSICHT

Beschädigungsgefahr! Schaden am Produkt.

- ▶ Nicht in Betrieb schalten. Warten Sie, bis das Produkt zum Stillstand gekommen ist.

Wählen Sie die Schalterstellung nach dem verwendeten Bohrdurchmesser.

- ▶ Drehen Sie den Schalter, bei gleichzeitigem Drehen von Hand an der Bohrkronen, in die empfohlene Stellung.

Wasseranschluss installieren 6

ACHTUNG

Gefährdung bei unsachgemäßer Verwendung! Bei unsachgemäßer Verwendung kann der Schlauch zerstört werden.

- ▶ Kontrollieren Sie regelmäßig den Schlauch auf Beschädigungen und stellen Sie sicher, dass der maximal zulässige Wasserleitungsdruck nicht überschritten wird (siehe Technische Daten 5).
- ▶ Achten Sie darauf, dass der Schlauch nicht mit drehenden Teilen in Berührung kommt.
- ▶ Achten Sie darauf, dass der Schlauch beim Schlittenvorschub nicht beschädigt wird.
- ▶ Beachten Sie die Angabe zur maximalen Wassertemperatur im Kapitel Technische Daten 5.
- ▶ Überprüfen Sie das angeschlossene Wassersystem auf seine Dichtheit.



Verwenden Sie nur Frischwasser oder Wasser ohne Schmutzpartikel, um eine Schädigung der Komponenten zu vermeiden.

1. Schließen Sie die Wasserregulierung am Diamantkernbohrgerät.
2. Stellen Sie die Verbindung zur Wasserzuführung her (Schlauchkupplung).



Bedienung

WARNUNG

Gefahr durch beschädigte Kabel! Wird bei der Arbeit das Netz- oder Verlängerungskabel beschädigt, trennen Sie sofort Gerät und Kabel vom Netz. Berühren Sie nicht die defekte Stelle!

- ▶ Kontrollieren Sie regelmäßig alle Anschlussleitungen. Tauschen Sie defekte Verlängerungskabel aus. Lassen Sie beschädigte Netzleitungen von einem anerkannten Fachmann erneuern.

Grundsätzlich wird die Verwendung eines Fehlerstromschutzschalters (RCD) mit maximal 30 mA Auslösestrom empfohlen.

Diebstahlschutz TPS (optional)

Ihr Produkt kann optional mit der Funktion Diebstahlschutz TPS ausgerüstet sein. Falls Ihr Produkt diese Funktion hat, kann es nur mit dem dazugehörigen Freischaltsschlüssel freigeschalten und betrieben werden.

Produkt freischalten

- ▶ Stellen Sie sicher, dass das Produkt mit Netzspannung versorgt ist. Die gelbe Diebstahlschutzlampe blinkt. Das Produkt ist nun bereit für den Empfang des Signals vom Freischaltsschlüssel.
- ▶ Bringen Sie den Freischaltsschlüssel oder die Schnalle der TPS Uhr direkt auf das Schlosssymbol. Sobald die gelbe Diebstahlschutzlampe erloschen ist, ist das Produkt freigeschaltet.

 Wird die Stromzufuhr z. B. bei einem Wechsel des Arbeitsplatzes oder Netzausfalles unterbrochen, bleibt die Funktionsbereitschaft des Produktes ca. 20 Minuten erhalten. Bei längeren Unterbrechungen muss der Diebstahlschutz mit dem Freischaltsschlüssel erneut deaktiviert werden.

 Weitere detaillierte Informationen bezüglich Aktivierung und Anwendung des Diebstahlschutzes finden Sie in der Bedienungsanleitung „Diebstahlschutz TPS“.

Verwendung der zweiteiligen Anbohrhilfe

VORSICHT

Verletzungsgefahr durch falsche Anwendung! Es können sich Teile von der Anbohrhilfe lösen, wenn sie nicht gegen den Untergrund gepresst wird.

- ▶ Betreiben Sie das Diamantkernbohrgerät bei Verwendung einer Anbohrhilfe im Leerlauf nicht ohne Untergrundkontakt.

 Für jeden Durchmesser der Diamantbohrkronen wird eine andere Anbohrhilfe benötigt.

1. Setzen Sie die Anbohrhilfe von vorne in die Diamantbohrkrone.
2. Drücken Sie bei Bohrbeginn nur leicht, bis sich die Bohrkrone zentriert hat. Verstärken Sie erst anschließend den Druck. Machen Sie einen 3-5 mm tiefen Führungsschnitt.
3. Halten Sie das Produkt durch Loslassen des Ein-/Ausschalters an. Warten Sie bis die Bohrkrone vollständig zum Stehen gekommen ist.
4. Entfernen Sie die Anbohrhilfe aus der Bohrkrone.
5. Positionieren Sie die Bohrkrone im Führungsschnitt, drücken Sie den Ein-/Ausschalter und setzen Sie das Bohren fort.

Fehlerstromschutzschalter PRCD bedienen

WARNUNG

Verletzungsgefahr durch elektrischen Schlag! Wenn die Anzeige am Fehlerstromschutzleiter beim Drücken der Taste **0** bzw. **TEST** nicht erlöscht, darf das Diamantkernbohrgerät nicht weiter betrieben werden!

- ▶ Lassen Sie Ihr Diamantkernbohrgerät vom **Hilti Service** reparieren.

1. Stecken Sie den Netzstecker des Diamantkernbohrgerätes in eine Steckdose mit Erdungsanschluss.
2. Drücken Sie die Taste **I** bzw. **RESET** am Fehlerstromschutzschalter PRCD.
 - ▶ Die Anzeige leuchtet auf.
3. Drücken Sie die Taste **0** bzw. **TEST** am Fehlerstromschutzschalter PRCD.
 - ▶ Die Anzeige erlischt.
4. Drücken Sie die Taste **I** bzw. **RESET** am Fehlerstromschutzschalter PRCD.
 - ▶ Die Anzeige leuchtet auf.

Trockenbohren mit Staubabsaugung

 Eine erhebliche Ansammlung von Staub in der Bohrkrone kann zu einer Unwucht führen. Führen Sie beim Arbeiten den Saugschlauch immer nach hinten vom Diamantkernbohrgerät weg, so dass er nicht mit der Bohrkrone in Kontakt kommen kann.

- ▶ Verwenden Sie zur Vermeidung elektrostatischer Effekte einen antistatischen Staubsauger.

Trockenbohren mit Staubsauger über integrierte Netzsteckdose für Elektrogeräte

 Benutzen Sie geschlitzte Bohrkronen nur, wenn Sie ohne Staubabsaugung arbeiten.

1. Stellen Sie den Seitenhandgriff in die gewünschte Position ein und fixieren Sie ihn.
2. Optional: Montieren und verwenden Sie die zweiteilige Anbohrhilfe.  8



3. Stecken Sie den Netzstecker des Diamantkernbohrgerätes in die Steckdose des Staubsaugers.
4. Stecken Sie den Netzstecker des Staubsaugers in die Steckdose.
5. Wenn angeschlossen: drücken Sie den Einschalter **Reset** oder Taste **I** des PRCD.
6. Positionieren Sie das Diamantkernbohrgerät auf Bohrmittle.
7. Drücken Sie den Ein-/Ausschalter des Diamantkernbohrgerätes.



Der Staubsauger startet zeitverzögert nach dem Elektrowerkzeug. Nach dem Ausschalten des Elektrowerkzeugs schaltet der Staubsauger zeitverzögert aus.

Trockenbohren mit Staubsauger ohne Netzsteckdose für Elektrowerkzeuge



Benutzen Sie geschlitzte Bohrkronen nur, wenn Sie ohne Staubabsaugung arbeiten.

1. Stellen Sie den Seitenhandgriff in die gewünschte Position ein und fixieren Sie ihn.
2. Optional: Montieren und verwenden Sie die zweiteilige Anbohrhilfe. 8
3. Stecken Sie den Netzstecker des Staubsaugers in die Steckdose und schalten Sie den Staubsauger an.
4. Stecken Sie den Netzstecker des Diamantkernbohrgerätes in die Steckdose und drücken Sie die Taste **Reset** oder Taste **I** des PRCD.
5. Positionieren Sie das Diamantkernbohrgerät auf Bohrmittle.
6. Drücken Sie den Ein-/Ausschalter des Diamantkernbohrgerätes.
7. Lassen Sie den Staubsauger noch ein paar Sekunden länger laufen als das Diamantkernbohrgerät, um das restliche Material abzusaugen.

Trockenbohren ohne Staubabsaugung



Wenn Sie ohne Staubabsaugung trocken bohren, benutzen Sie geschlitzte Bohrkronen. Tragen Sie einen geeigneten Atemschutz!
Bohren Sie nicht nach Oben, wenn Sie ohne Staubabsaugung arbeiten.
Entfernen Sie die Staubabsaugung oder fixieren Sie diese gegen Rotieren.

1. Stellen Sie den Seitenhandgriff in die gewünschte Position ein und fixieren Sie ihn.
2. Optional: Montieren und verwenden Sie die zweiteilige Anbohrhilfe. 8
3. Stecken Sie den Netzstecker in die Steckdose und drücken Sie den Einschalter **Reset** oder Taste **I** des PRCD.
4. Positionieren Sie das Diamantkernbohrgerät auf Bohrmittle.
5. Drücken Sie den Ein-/Ausschalter des Diamantkernbohrgerätes.

Nassbohren



WARNUNG

Gefahr durch elektrischen Schlag! Bei defekter Absaugung kann Wasser über Motor und Abdeckung laufen!

- Unterbrechen Sie sofort die Arbeit, wenn die Absaugung nicht mehr funktioniert.



Für Bohrungen nach oben ist der Einsatz eines Nasssaugers in Kombination mit einem Wasserfangsystem zwingend vorgeschrieben!

1. Stellen Sie den Seitenhandgriff in die gewünschte Position ein und fixieren Sie ihn.
2. Optional: Montieren und verwenden Sie die zweiteilige Anbohrhilfe. 8
3. Positionieren Sie das Diamantkernbohrgerät auf Bohrmittle.
4. Öffnen Sie langsam die Wasserregulierung bis die gewünschte Wassermenge fließt.
5. Drücken Sie den Ein-/Ausschalter des Diamantkernbohrgerätes.
6. Drücken Sie bei Bohrbeginn nur leicht, bis sich die Bohrkronen zentriert hat. Verstärken Sie erst anschließend den Druck.

Lösen der Bohrkronen mit Gabelschlüssel



Im Falle einer Verklebung der Bohrkronen löst die Rutschkupplung aus, bis der Anwender das Gerät ausschaltet.

1. Ziehen Sie den Netzstecker aus der Steckdose.
2. Fassen Sie die Diamantbohrkronen nahe am Einsteckende mit einem geeigneten Gabelschlüssel und lösen Sie die Diamantbohrkronen durch Drehen.
3. Stecken Sie den Netzstecker in die Steckdose.
4. Setzen Sie den Bohrprozess fort.

Ausschalten



Die Bohrkronen sind mit Staub / Wasser und Bohrmaterial gefüllt. Beachten Sie das zusätzliche Gewicht in der Bohrkronen und sorgen Sie für einen sicheren Stand, bevor Sie die Bohrkronen aus dem Bohrloch ziehen.

1. Ziehen Sie die Diamantbohrkronen aus dem Bohrloch.
2. Schalten Sie das Diamantkernbohrgerät aus.
3. Schließen Sie gegebenenfalls die Wasserregulierung.



Pflege und Instandhaltung

WARNUNG

Gefahr durch elektrischen Schlag! Pflege und Instandhaltung mit eingestecktem Netzstecker können zu schweren Verletzungen und Verbrennungen führen.

- ▶ Vor allen Pflege- und Instandhaltungsarbeiten immer den Netzstecker ziehen!

Pflege

- Fest anhaftenden Schmutz vorsichtig entfernen.
- Lüftungsschlitze vorsichtig mit einer trockenen Bürste reinigen.
- Gehäuse nur mit einem leicht angefeuchteten Tuch reinigen. Keine silikonhaltigen Pflegemittel verwenden, da diese die Kunststoffteile angreifen können.

Instandhaltung

WARNUNG

Gefahr durch Stromschlag! Unsachgemäße Reparaturen an elektrischen Bauteilen können zu schweren Verletzungen und Verbrennungen führen.

- ▶ Reparaturen an elektrischen Teilen dürfen nur durch eine Elektrofachkraft ausgeführt werden.
- Regelmäßig alle sichtbaren Teile auf Beschädigungen und die Bedienelemente auf einwandfreie Funktion prüfen.
- Bei Beschädigungen und/oder Funktionsstörungen das Produkt nicht betreiben. Sofort vom **Hilti Service** reparieren lassen.
- Nach Pflege- und Instandhaltungsarbeiten alle Schutzeinrichtungen anbringen und auf Funktion prüfen.

Verwenden Sie für einen sicheren Betrieb nur original Ersatzteile und Verbrauchsmaterialien. Von uns freigegebene Ersatzteile, Verbrauchsmaterialien und Zubehör für Ihr Produkt finden Sie in Ihrem **Hilti Store** oder unter: www.hilti.group.

Kohlebürsten austauschen

WARNUNG

Verletzungsgefahr durch elektrischen Schlag !

- ▶ Das Gerät darf nur von autorisiertem, eingewiesenem Personal gewartet und instand gehalten werden! Dieses Personal muss speziell über die möglichen Gefahren unterrichtet sein.

1. Öffnen Sie die Kohlebürstenabdeckungen links und rechts am Motor.
2. **Achten Sie darauf wie die Kohlebürsten eingebaut und die Litzen verlegt sind.** Nehmen Sie die verbrauchten Kohlebürsten aus dem Diamantkernbohrgerät.
3. Setzen Sie die neuen Kohlebürsten wieder genau so ein, wie die alten Kohlebürsten vorher eingebaut waren.



Achten Sie beim Einsetzen darauf, dass Sie die Isolierung der Meldelitze nicht beschädigen.

4. Verschrauben Sie die Kohlebürstenabdeckungen links und rechts am Motor.
5. Lassen Sie die Kohlebürsten im Leerlauf mindestens 1 Minute ununterbrochen einlaufen.



Nach dem Austausch der Kohlebürsten erlischt die Signallampe nach ca. 1 Minute Betriebszeit.

Transport und Lagerung

Transport

- ▶ Transportieren Sie dieses Produkt nicht mit eingestecktem Werkzeug.
- ▶ Achten Sie auf sicheren Halt beim Transport.
- ▶ Prüfen Sie nach jedem Transport alle sichtbaren Teile auf Beschädigung und die Bedienelemente auf einwandfreie Funktion.

Lagerung

- ▶ Lagern Sie dieses Produkt immer mit gezogenem Netzstecker.
- ▶ Lagern Sie dieses Produkt trocken und unzugänglich für Kinder und unbefugte Personen.
- ▶ Öffnen Sie vor Lagerung des Produktes die Wasserregulierung.
- ▶ Achten Sie bei Temperaturen unter dem Gefrierpunkt darauf, dass im Produkt kein Wasser verbleibt.
- ▶ Prüfen Sie nach längerer Lagerung alle sichtbaren Teile auf Beschädigung und die Bedienelemente auf einwandfreie Funktion.

Hilfe bei Störungen

Bei Störungen, die nicht in dieser Tabelle aufgeführt sind oder die Sie nicht selbst beheben können, wenden Sie sich bitte an unseren **Hilti Service**.

Diamantkernbohrgerät ist funktionsfähig

Störung	Mögliche Ursache	Lösung
<p>Serviceanzeige leuchtet.</p>	<p>Verschleißgrenze der Kohlebürsten ist beinahe erreicht. Die Restlaufzeit bis zum automatischen Abschalten des Diamantkernbohrgerätes beträgt noch einige Stunden.</p>	<ul style="list-style-type: none"> ▶ Lassen Sie die Kohlebürsten bei nächster Gelegenheit austauschen.



Störung	Mögliche Ursache	Lösung
Diamantkernbohrgerät erbringt nicht die volle Leistung.	Netzstörung – im Stromnetz trat Unterspannung auf.	<ul style="list-style-type: none"> ▶ Prüfen Sie, ob andere Verbraucher am Stromnetz oder ggf. am Generator störend wirken. ▶ Prüfen Sie die Länge des verwendeten Verlängerungskabels.
Diamantbohrkrone dreht nicht.	Getriebschalter nicht eingerastet.	▶ Betätigen Sie den Getriebschalter, bis er eingerastet ist.
	Diamantbohrkrone hat sich im Untergrund verklemmt.	<ul style="list-style-type: none"> ▶ Führen Sie das Diamantkernbohrgerät gerade. ▶ Lösen der Diamantbohrkrone mit Gabelschlüssel: Ziehen Sie den Netzstecker aus der Steckdose. Fassen Sie die Diamantbohrkrone nahe am Einsteckende mit einem geeigneten Gabelschlüssel und lösen Sie die Diamantbohrkrone durch Drehen.
Bohrgeschwindigkeit lässt nach.	Maximale Bohrtiefe erreicht.	▶ Entfernen Sie den Bohrkern und verwenden Sie eine Bohrkronenverlängerung.
	Bohrkern klemmt in Diamantbohrkrone.	▶ Entfernen Sie den Bohrkern.
	Falsche Spezifikation für Untergrund.	▶ Wählen Sie eine geeignetere Diamantbohrkronen-Spezifikation.
	Hoher Stahlanteil (zu erkennen am klaren Wasser mit Metallspänen).	▶ Wählen Sie eine geeignetere Diamantbohrkronen-Spezifikation.
	Diamantbohrkrone defekt.	▶ Prüfen Sie die Diamantbohrkrone auf Beschädigung und tauschen Sie sie gegebenenfalls aus.
	Falscher Gang gewählt.	▶ Wählen Sie den richtigen Gang.
	Anpresskraft zu niedrig.	▶ Erhöhen Sie die Anpresskraft.
	Geräteleistung zu gering.	▶ Wählen Sie den nächst niedrigeren Gang.
	Diamantbohrkrone poliert.	▶ Schärfen Sie die Diamantbohrkrone auf der Schärflplatte.
	Wassermenge zu hoch.	▶ Reduzieren Sie die Wassermenge mit der Wasserregulierung.
	Wassermenge zu gering.	▶ Kontrollieren Sie die Wasserzufuhr zur Diamantbohrkrone bzw. erhöhen Sie die Wassermenge mit der Wasserregulierung.
Staub verhindert Bohrfortschritt.	▶ Verwenden Sie eine geeignete Staubabsaugung.	
Diamantbohrkrone lässt sich nicht in Werkzeugaufnahme einsetzen.	Einsteckende/Werkzeugaufnahme verschmutzt oder beschädigt.	▶ Reinigen Sie das Einsteckende bzw. die Werkzeugaufnahme und befeuchten oder wechseln Sie diese.
Wasser tritt am Spülkopf oder Getriebsgehäuse aus.	Wasserdruck zu hoch.	▶ Reduzieren Sie den Wasserdruck.
Wasser tritt im Betrieb aus Werkzeugaufnahme aus.	Diamantbohrkrone nicht ausreichend in Werkzeugaufnahme verschraubt.	<ul style="list-style-type: none"> ▶ Verschrauben Sie die Diamantbohrkrone fest. ▶ Entfernen Sie die Diamantbohrkrone. Drehen Sie die Diamantbohrkrone um ca. 90° um die Bohrkronenachse. Montieren Sie die Diamantbohrkrone wieder.
	Einsteckende/Werkzeugaufnahme verschmutzt.	▶ Reinigen und befeuchten Sie das Einsteckende bzw. die Werkzeugaufnahme.
	Dichtung der Werkzeugaufnahme oder des Einsteckendes defekt.	▶ Überprüfen Sie die Dichtung und ersetzen Sie sie gegebenenfalls.
Bohrsystem hat zu viel Spiel.	Diamantbohrkrone nicht ausreichend in Werkzeugaufnahme verschraubt.	<ul style="list-style-type: none"> ▶ Verschrauben Sie die Diamantbohrkrone fest. ▶ Entfernen Sie die Diamantbohrkrone. Drehen Sie die Diamantbohrkrone um ca. 90° um die Bohrkronenachse. Montieren Sie die Diamantbohrkrone wieder.
	Einsteckende/Werkzeugaufnahme defekt.	▶ Kontrollieren Sie das Einsteckende und die Werkzeugaufnahme und tauschen Sie sie gegebenenfalls aus.



Diamantkernbohrgerät ist nicht funktionsfähig

Störung	Mögliche Ursache	Lösung
 Serviceanzeige zeigt nichts an.	PRCD nicht eingeschaltet.	▶ Prüfen Sie den PRCD auf Funktionsfähigkeit und schalten Sie ihn ein.
	Stromversorgung unterbrochen.	▶ Stecken Sie ein anderes Elektrogerät ein und prüfen Sie die Funktion. ▶ Prüfen Sie Steckverbindungen, Netzkabel, Stromleitung und Netzsicherung.
	Wasser im Motor.	▶ Lassen Sie das Diamantkernbohrgerät an einem warmen, trockenen Ort vollständig trocknen.
 Serviceanzeige leuchtet.	Kohlebürsten verschlissen.	▶ Tauschen Sie die Kohlebürsten aus. 10
 Serviceanzeige blinkt.	Drehzahlfehler.	▶ Trennen Sie das Diamantkernbohrgerät vom Stromnetz und schließen Sie es wieder an.
 Diebstahlschutzanzeige blinkt.	Diamantkernbohrgerät nicht freigeschaltet (bei Diamantkernbohrgerät mit Diebstahlschutz, optional).	▶ Schalten Sie das Diamantkernbohrgerät mit dem Freischaltsschlüssel frei.

Entsorgung

Hilti Geräte sind zu einem hohen Anteil aus wiederverwertbaren Materialien hergestellt. Voraussetzung für eine Wiederverwertung ist eine sachgemäße Stofftrennung. In vielen Ländern nimmt **Hilti** Ihr Altgerät zur Verwertung zurück. Fragen Sie den **Hilti** Kundenservice oder Ihren Verkaufsberater.



- ▶ Werfen Sie Elektrowerkzeuge, Elektronische Geräte und Akkus nicht in den Hausmüll!

Herstellergewährleistung

- ▶ Bitte wenden Sie sich bei Fragen zu den Gewährleistungsbedingungen an Ihren lokalen **Hilti** Partner.

Weitere Informationen

Weiterführende Informationen zu Bedienung, Technik, Umwelt und Recycling finden Sie unter folgendem Link: qr.hilti.com/manual/?id=351006
Diesen Link finden Sie auch am Ende der Dokumentation als QR-Code.

en Original operating instructions

Information about the operating instructions

About these operating instructions

- **Warning!** Read and understand all accompanying documentation, including but not limited to instructions, safety warnings, illustrations, and specifications provided with this product. Familiarize yourself with all the instructions, safety warnings, illustrations, specifications, components, and functions of the product before use. Failure to do so may result in electric shock, fire, and/or serious injury. Save all warnings and instructions for future reference.
- **HILTI** products are designed for professional users and only trained, authorized personnel are permitted to operate, service and maintain the products. This personnel must be specifically informed about the possible hazards. The product and its ancillary equipment can present hazards if used incorrectly by untrained personnel or if used not in accordance with the intended use.
- The accompanying documentation corresponds to the current state of the art at the time of printing. Please always check for the latest version on the product's page on Hilti's website. To do this, follow the link or scan the QR code in this documentation, marked with the symbol
- Ensure that these operating instructions are with the product when it is given to other persons.

Explanation of symbols used

Warnings

Warnings alert persons to hazards that occur when handling or using the product. The following signal words are used:



DANGER !

- ▶ Draws attention to imminent danger that will lead to serious personal injury or fatality.



WARNING

WARNING !

► Draws attention to a potential threat of danger that can lead to serious injury or fatality.

CAUTION

CAUTION !

► Draws attention to a potentially dangerous situation that could lead to personal injury or damage to the equipment or other property.

Symbols in the operating instructions

The following symbols are used in these operating instructions:

	Comply with the operating instructions
	Instructions for use and other useful information
	Dealing with recyclable materials
	Do not dispose of electric equipment and batteries as household waste

Symbols in illustrations

The following symbols are used in illustrations:

2	These numbers refer to the illustrations at the beginning of these operating instructions.
3	The numbering reflects the sequence of operations shown in the illustrations and may deviate from the steps described in the text.
11	Item reference numbers are used in the overview illustration and refer to the numbers used in the key in the product overview section.
	These characters are intended to specifically draw your attention to certain points when handling the product.

Product-dependent symbols

Warning signs

The following warning signs can be used:

	General warning
	Warning: hazardous electrical voltage
	Warning: hot surface

"Must do" symbols

The following "must do" symbols can be used:



	Wear eye protection
	Wear a hard hat
	Wear ear protection
	Wear protective gloves
	Wear protective footwear
	Wear light respiratory protection

Symbols on the product

The following symbols can be used on the product:

	Locked
	Equipped with theft protection system



	Service indicator
/min	Revolutions per minute
RPM	Revolutions per minute
	The product supports near-field communication (NFC) technology compatible with iOS and Android platforms.

Stickers on the product

Overhead drilling

	Overhead drilling using water cooling is prohibited.
---	--

Ground fault circuit interrupter (PRCD)

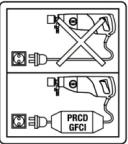
	Operate the system only with a fully functional PRCD.
--	---

Safety

General power tool safety warnings

⚠ WARNING Read all safety warnings, instructions, illustrations and specifications provided with this power tool. Failure to follow all instructions listed below may result in electric shock, fire and/or serious injury.

Save all warnings and instructions for future reference.

The term "power tool" in the warnings refers to your mains-operated (corded) power tool or battery-operated (cordless) power tool.

Work area safety

- ▶ **Keep work area clean and well lit.** Cluttered or dark areas invite accidents.
- ▶ **Do not operate power tools in explosive atmospheres, such as in the presence of flammable liquids, gases or dust.** Power tools create sparks which may ignite the dust or fumes.
- ▶ **Keep children and bystanders away while operating a power tool.** Distractions can cause you to lose control.

Electrical safety

- ▶ **Power tool plugs must match the outlet. Never modify the plug in any way. Do not use any adapter plugs with earthed (grounded) power tools.** Unmodified plugs and matching outlets will reduce risk of electric shock.
- ▶ **Avoid body contact with earthed or grounded surfaces, such as pipes, radiators, ranges and refrigerators.** There is an increased risk of electric shock if your body is earthed or grounded.
- ▶ **Do not expose power tools to rain or wet conditions.** Water entering a power tool will increase the risk of electric shock.
- ▶ **Do not abuse the cord. Never use the cord for carrying, pulling or unplugging the power tool. Keep cord away from heat, oil, sharp edges or moving parts.** Damaged or entangled cords increase the risk of electric shock.
- ▶ **When operating a power tool outdoors, use an extension cord suitable for outdoor use.** Use of a cord suitable for outdoor use reduces the risk of electric shock.
- ▶ **If operating a power tool in a damp location is unavoidable, use a residual current device (RCD) protected supply.** Use of an RCD reduces the risk of electric shock.

Personal safety

- ▶ **Stay alert, watch what you are doing and use common sense when operating a power tool. Do not use a power tool while you are tired or under the influence of drugs, alcohol or medication.** A moment of inattention while operating power tools may result in serious personal injury.
- ▶ **Use personal protective equipment. Always wear eye protection.** Protective equipment such as a dust mask, non-skid safety shoes, hard hat or hearing protection used for appropriate conditions will reduce personal injuries.
- ▶ **Prevent unintentional starting. Ensure the switch is in the off-position before connecting to power source and/or battery pack, picking up or carrying the tool.** Carrying power tools with your finger on the switch or energising power tools that have the switch on invites accidents.
- ▶ **Remove any adjusting key or wrench before turning the power tool on.** A wrench or a key left attached to a rotating part of the power tool may result in personal injury.
- ▶ **Do not overreach. Keep proper footing and balance at all times.** This enables better control of the power tool in unexpected situations.



- ▶ **Dress properly. Do not wear loose clothing or jewellery. Keep your hair and clothing away from moving parts.** Loose clothes, jewellery or long hair can be caught in moving parts.
- ▶ **If devices are provided for the connection of dust extraction and collection facilities, ensure these are connected and properly used.** Use of dust collection can reduce dust-related hazards.
- ▶ **Do not let familiarity gained from frequent use of tools allow you to become complacent and ignore tool safety principles.** A careless action can cause severe injury within a fraction of a second.

Power tool use and care

- ▶ **Do not force the power tool. Use the correct power tool for your application.** The correct power tool will do the job better and safer at the rate for which it was designed.
- ▶ **Do not use the power tool if the switch does not turn it on and off.** Any power tool that cannot be controlled with the switch is dangerous and must be repaired.
- ▶ **Disconnect the plug from the power source and/or remove the battery pack, if detachable, from the power tool before making any adjustments, changing accessories, or storing power tools.** Such preventive safety measures reduce the risk of starting the power tool accidentally.
- ▶ **Store idle power tools out of the reach of children and do not allow persons unfamiliar with the power tool or these instructions to operate the power tool.** Power tools are dangerous in the hands of untrained users.
- ▶ **Maintain power tools and accessories. Check for misalignment or binding of moving parts, breakage of parts and any other condition that may affect the power tool's operation. If damaged, have the power tool repaired before use.** Many accidents are caused by poorly maintained power tools.
- ▶ **Keep cutting tools sharp and clean.** Properly maintained cutting tools with sharp cutting edges are less likely to bind and are easier to control.
- ▶ **Use the power tool, accessories and tool bits etc. in accordance with these instructions, taking into account the working conditions and the work to be performed.** Use of the power tool for operations different from those intended could result in a hazardous situation.
- ▶ **Keep handles and grasping surfaces dry, clean and free from oil and grease.** Slippery handles and grasping surfaces do not allow for safe handling and control of the tool in unexpected situations.

Service

- ▶ **Have your power tool serviced by a qualified repair person using only identical replacement parts.** This will ensure that the safety of the power tool is maintained.

Drill safety warnings

Safety instructions for all operations

- ▶ **Use the auxiliary handle(s).** Loss of control can cause personal injury.
- ▶ **Hold the power tool by insulated gripping surfaces, when performing an operation where the cutting accessory may contact hidden wiring or its own cord.** Cutting accessory contacting a "live" wire may make exposed metal parts of the power tool "live" and could give the operator an electric shock.

Safety instructions when using long drill bits

- ▶ **Never operate at higher speed than the maximum speed rating of the drill bit.** At higher speeds, the bit is likely to bend if allowed to rotate freely without contacting the workpiece, resulting in personal injury.
- ▶ **Always start drilling at low speed and with the bit tip in contact with the workpiece.** At higher speeds, the bit is likely to bend if allowed to rotate freely without contacting the workpiece, resulting in personal injury.
- ▶ **Apply pressure only in direct line with the bit and do not apply excessive pressure.** Bits can bend causing breakage or loss of control, resulting in personal injury.

Additional safety instructions

Personal safety

- ▶ Use the product and accessories only when they are in perfect working order.
- ▶ Never tamper with or modify the product or accessories in any way.
- ▶ During hand-held use, always hold the machine securely with both hands on the grips provided. Keep the grips dry, clean and free from oil and grease.
- ▶ Respiratory protection must be worn if the machine is used without a dust extraction system for work that creates dust.
- ▶ Take frequent breaks and do physical exercises to improve the blood circulation in your fingers. High vibration during long periods of work can lead to disorders of the blood vessels and nervous system in the fingers, hands and wrists.
- ▶ Avoid touching rotating parts. Switch the power tool on only after bringing it into position at the workpiece. Touching rotating parts, especially rotating drill bits, discs or blades, etc. may lead to injury.
- ▶ When working, always lead the supply cord, the extension cord and the vacuum cleaner hose (if applicable) away from the machine to the rear. This will reduce the risk of tripping and falling over the cord or hose while working.
- ▶ Avoid skin contact with drilling slurry.
- ▶ Wear protective gloves when changing the accessory tool. The accessory tool can become hot in use.
- ▶ Children are not permitted to play with the machine and must be instructed accordingly.
- ▶ The power tool is not intended for use by children, by debilitated persons or those who have received no instruction or training.
- ▶ Dust from materials such as paint containing lead, some types of wood, minerals and metal can be harmful to health. Contact with or inhalation of the dust can cause allergic reactions and/or respiratory or other diseases to the operator or bystanders. Certain kinds of dust such as oakwood and beechwood dust are classified as carcinogenic, especially in conjunction with additives for wood conditioning (chromate, wood preservative). Only specialists are permitted to work on material containing asbestos. Use a dust-extraction device wherever possible. To achieve a high level of dust extraction, use a suitable mobile dust extractor of a type that is recommended by Hilti for wood dust and/or mineral dust and which is designed for use with this power tool. Make sure that the workplace is well ventilated. It is advisable to wear a filter class P2 dust mask. Comply with national regulations applicable to the materials you will be working with.



- ▶ The user and persons in the vicinity must wear suitable protective goggles, a hard hat, ear defenders, protective gloves, protective footwear and light respiratory protection while the tool is in use.

Power tool use and care

- ▶ Secure the workpiece. Use clamps or a vice to secure the workpiece. The workpiece is thus held more securely than by hand and both hands remain free to operate the machine.
- ▶ Ensure that the accessory tools used are compatible with the tool-holder system and that they are correctly secured in the tool holder.
- ▶ Switch the appliance off and unplug the supply cord in the event of a power failure or interruption in the electric supply. This will prevent accidental restarting when the electric power returns.
- ▶ Do not use damaged insert tools. Check the core bits for chipping, cracks, or heavy wear each time before use. Do not use damaged tools. Fragments of the workpiece or a broken core bit may be ejected and cause injury beyond the immediate area of operation.
- ▶ In accordance with the applications for which it is designed, the product produces a high torque. Always use the side handle and hold the product with both hands. The user must be prepared for sudden stalling of the accessory tool and have an absolutely secure stance with both feet.

Electrical safety

- ▶ Before beginning work, check the working area (e.g. using a metal detector) to ensure that no concealed electric cables or gas and water pipes are present. External metal parts of the power tool may become live, for example, if an electric cable is damaged accidentally. This presents a serious risk of electric shock.
- ▶ Never operate the appliance without the supplied PRCD (GB version: Never operate the appliance without an isolating transformer). Test the PRCD each time before use.
- ▶ Check the appliance's supply cord at regular intervals and have it replaced by a qualified specialist if found to be damaged. If the machine's supply cord is damaged it must be replaced with a special approved, ready-made supply cord available from Hilti Customer Service. Check extension cords at regular intervals and replace them if found to be damaged. Do not touch the supply cord or extension cord if it is damaged while working. Unplug the supply cord from the power outlet. Damaged supply cords or extension cords present a risk of electric shock.
- ▶ Protect yourself from electric shock. Avoid body contact with earthed or grounded objects such as pipes, radiators, kitchen ranges and refrigerators.
- ▶ Do not break the connection to earth by using an adapter plug.
- ▶ Keep water away from the electrical parts of the power tool and from persons in the working area.

Workplace

- ▶ Make sure that the workplace is well ventilated. Exposure to dust at a poorly ventilated workplace may result in damage to the health.
- ▶ Connect a dust removal system if the work creates dust. Drilling materials hazardous to the health (e.g. asbestos) is not permissible.
- ▶ Approval must be obtained from the site engineer or architect prior to beginning drilling work. Drilling work on buildings and other structures may influence the static equilibrium of the structure, especially when steel reinforcing bars or load-bearing components are cut through.
- ▶ It is recommended that rubber gloves and non-skid shoes are worn when working outdoors.
- ▶ When drilling through walls, secure (cordon off) the area behind the wall, as material or the core may fall out on the other side of the wall. When drilling through ceilings, secure (cordon off) the area below as drilled material or the core may drop out and fall down.

Description

Product overview

	Side handle		On/off switch
	Gear selector		Grip
	Gearing section		Supply cord with PRCD
	Motor		Tool holder
	Carbon brush cover		Theft protection indicator (optional)
	Service indicator		Water swivel

Intended use

The DD 110-W is an electrically powered diamond core drilling machine designed for hand-held dry drilling in masonry and for hand-held wet drilling in concrete and mineral materials. Drilling in an upward direction in wet-drilling mode is strictly prohibited.

Drilling into materials that produce electrically conductive dust (e.g. magnesium) is not permissible. Whenever possible, use a mobile dust extractor suitable for the application.

To avoid injury, use only genuine Hilti core bits and DD 110-W accessories.

Comply with the safety rules and operating instructions for the accessories used. Observe the information printed in the operating instructions concerning operation, care and maintenance.

The tool is designed for professional use and may be operated, serviced and maintained only by trained, authorized personnel. This personnel must be specifically informed about the possible hazards. The tool and its ancillary equipment may present hazards when used incorrectly by untrained personnel or when used not as directed. Possible fields of use: construction site, workshop, renovation, conversion or new construction.

The tool may be operated only when connected to a power supply providing a voltage and frequency in compliance with the information given on its rating plate.

Working with materials hazardous to the health (e.g. asbestos) is not permissible.

Modification of the tool is not permitted.



Items supplied

Power tool with side handle and tool holder, operating instructions

Other system products approved for use with this product can be found at your local **Hilti Store** or at: www.hilti.group

TPS theft protection system (optional)

The product can be equipped with the optional TPS theft protection system. It can then be unlocked and made ready for operation only through use of the corresponding TPS key.

Technical data



For rated voltage, rated current, frequency and/or input power, refer to the country-specific rating plate.

If the product is powered by a generator or transformer, the generator or transformer's power output must be at least twice the rated input power shown on the rating plate of the product. The operating voltage of the transformer or generator must always be within +5 % and -15 % of the rated voltage of the device.

Product generation	01	
Weight in accordance with EPTA procedure 01/2003	5.7 kg	
Weight	5.7 kg	
Speed	1st gear	740 /min
	2nd gear	1,580 /min
Dimensions (length x width x height)	457 mm x 120 mm x 170 mm	
Protection class	I	
Permissible water supply pressure	≤ 6 bar	
Ambient temperature for operation	-17 °C ... 60 °C	
Storage temperature	-20 °C ... 70 °C	

Core bit diameter

	1st gear	2nd gear
Ø PCM core bits, dry	42 mm ... 162 mm	*/•
Ø HDM core bits, dry	102 mm ... 162 mm	16 mm ... 87 mm
Ø HWC core bits, wet	122 mm ... 132 mm	25 mm ... 112 mm

Noise information and vibration values

The sound pressure and vibration values given in these instructions were measured in accordance with a standardized test and can be used to compare one power tool with another. They can also be used for a preliminary assessment of exposure.

The data given represent the main applications of the power tool. However, if the power tool is used for different applications, with different accessory tools, or is poorly maintained, the data can vary. This can significantly increase exposure over the total working period.

An accurate estimation of exposure should also take into account the times when the power tool is switched off, or when it is running but not actually being used for a job. This can significantly reduce exposure over the total working period.

Identify additional safety measures to protect the operator from the effects of noise and/or vibration, for example: maintaining the power tool and accessory tools, keeping the hands warm, organization of work patterns.



Detailed information on the versions of the **EN 62841** standards applied here is to be found in the reproduction of the declaration of conformity 322.

Noise information

Sound power level (L_{WA})	100 dB(A)
Uncertainty for the sound power level (K_{WA})	5 dB(A)
Sound pressure level (L_{pA})	92 dB(A)
Uncertainty for the sound pressure level (K_{pA})	5 dB(A)

Total vibration

Drilling in sand-lime block (dry) with HDM core bit ($a_{h, DD}$)	5.8 m/s ²
Drilling in sand-lime block (dry) with PCM core bit ($a_{h, DD}$)	12 m/s ²
Drilling in concrete (wet) with HWC core bits ($a_{h, DD}$)	4.6 m/s ²
Uncertainty (K)	1.5 m/s ²

Use of extension cords



WARNING

A damaged supply cord presents a hazard! Do not touch the supply cord or extension cord if damaged while working. Disconnect the supply cord plug from the power outlet.

- ▶ Check the appliance's supply cord at regular intervals and have it replaced by a qualified specialist if found to be damaged.



- Use only extension cords of a type approved for the application and with conductors of adequate gauge (cross section). The power tool may otherwise suffer a drop in performance and the extension cord may overheat.
- Check the extension cord for damage at regular intervals.
- Replace damaged extension cords.
- When working outdoors, use only extension cords that are approved and correspondingly marked for this application.



Information on recommended minimum conductor cross-sections and cable lengths is accessible via a link, in the form of a QR code, at the end of this document.

Preparations at the workplace



CAUTION

Risk of injury! Inadvertent starting of the product.

- ▶ Unplug the supply cord before making adjustments to the power tool or before changing accessories.

Observe the safety instructions and warnings in this documentation and on the product.

Adjusting the side handle **2**

1. Slacken the side handle by turning it counter-clockwise.
2. Position the side handle.
3. Secure the side handle by turning it clockwise.
4. Check to ensure that the side handle is tightened securely.

Fitting a diamond core bit in a BI+ tool holder **3**



CAUTION

Risk of injury when changing the tool! The tool becomes hot as a result of use. It may have sharp edges.

- ▶ Always wear protective gloves when changing the tool.



Replace diamond core bits as soon as their cutting performance and/or rate of drilling progress drops significantly. This generally is the case when the diamond segments have worn down to a certain height (< 2 mm).

The BR, BT, M16 and M27 tool holders require use of a suitable open-end wrench.

The tool holder, the adapter and the cutting tool must be clean and free of dirt and dust.

1. Open the tool holder by turning it in the direction of the symbol
2. From the front, push the diamond core bit into the tool holder on the diamond core drilling machine, turning it until the teeth engage.
3. Close the tool holder by turning it in the direction of the symbol
4. Check that the diamond core bit is seated securely in the tool holder.

Removing a diamond core bit from a BI+ tool holder



CAUTION

Risk of injury when changing the tool! The tool becomes hot as a result of use. It may have sharp edges.

- ▶ Always wear protective gloves when changing the tool.



If using a BR, BT, M27 or M16 tool holder, prevent rotation of the tool holder and use a suitable open-end wrench to remove the core bit.

1. Open the tool holder by turning it in the direction of the symbol
2. Pull the sleeve on the tool holder in the direction of the arrow towards the machine. This releases the core bit.
3. Remove the core bit.

Installation of socket cutter with dust extraction **4**

1. Push the hole-starting aid, point first, as far as it will go, into the connection end for socket cutters with dust removal.
2. Fit the connection end into the tool holder in accordance with the instructions for fitting a diamond core bit.
3. Push the locking ring and the dust extractor back toward the diamond core drilling machine.
4. Fit the socket cutter onto the connection end.
5. Push the dust removal attachment forward until it is in contact with the socket cutter and then secure it in this position by sliding the locking ring toward the socket cutter.
6. Check that the dust extractor is free to rotate relative to the diamond core drilling machine.

Selecting the speed **5**



CAUTION

Risk of damage! The product is faulty.

- ▶ Do not attempt to change gear while the machine is running. Wait until the product has come to a standstill.

Set the selector switch according to the core bit diameter used.

- ▶ While using one hand to turn the core bit, set the switch to the recommended setting.



Fitting the water supply connection

ATTENTION

Hazard due to incorrect use! Incorrect use can result in irreparable damage to the hose.

- ▶ Regularly check the hose for damage and make sure that the maximum permissible water supply pressure is not exceeded (see "Technical data" 17").
- ▶ Make sure that the hose does not come into contact with rotating parts.
- ▶ Make sure that the hose is not damaged as the carriage advances.
- ▶ Comply with the maximum water temperature as stated in the section headed Technical data 17.
- ▶ Check the water supply system to ensure there are no leaks.

To avoid damage to the components, use only fresh water containing no dirt particles.

1. Connect the water flow regulator to the diamond core drilling machine.
2. Connect the water supply (hose coupling).

Operation

WARNING

Damaged power cords are a safety hazard! If the supply cord or extension cord is damaged while work is in progress, immediately disconnect the device and the cord from the electricity supply. Do not touch the damaged part of the cord.

- ▶ Regularly check all supply cords. Replace defective extension cords. Have damaged power cords replaced by a qualified specialist.

Use of a ground fault circuit interrupter (residual current device, RCD) with a maximum tripping current of 30 mA is recommended.

TPS Theft Protection System (optional)

The product can be equipped with the optional TPS theft protection system. If the product you own is equipped with this function it can be unlocked and made ready for operation only through use of the corresponding TPS key.

Enabling product

- ▶ Make sure that the product is connected to the electricity supply. The yellow theft protection indicator flashes. The product is now ready to receive the signal from the TPS key.
- ▶ Hold the TPS key or the TPS watch strap buckle against the lock symbol. As soon as the yellow theft protection indicator goes out, the product is enabled.

If, for example, the electric supply is briefly interrupted due to a power failure or disconnected when moving to a different workplace, the product remains ready for operation for approx. 20 minutes. In the event of a longer interruption, the TPS key must be used again to unlock the theft protection system.

Further detailed information on activation and use of the theft protection system can be found in the operating instructions for the TPS theft protection system.

Use of the two-part hole-starting aid

CAUTION

Risk of injury caused by incorrect use! Parts can come off the hole-starting aid if it is not pressed against the work surface.

- ▶ When a hole-starting aid is used, do not run the diamond core drilling machine without the hole-starting aid pressed against the work surface.

A different hole-starting aid is required for each core bit diameter.

1. Fit the hole-starting aid into the open end of the diamond core bit.
2. When you start drilling apply only light pressure until the core bit has centered itself. Then apply more pressure. Drill a guide cut 3-5 mm deep.
3. Release the on/off switch to stop the product. Wait until the core bit comes to a complete stop.
4. Remove the hole-starting aid from the core bit.
5. Position the core bit in the guide cut, press the on/off switch and resume drilling.

Operating portable residual current device (PRCD)

WARNING

Risk of injury due to electric shock! Do not continue operating the diamond core drilling machine if the indicator on the ground fault circuit interrupter does not go out when the **0** or the **TEST** button is pressed.

- ▶ Have your diamond core drilling machine repaired by **Hilti** Service.

1. Plug the diamond core drilling machine's mains plug into an earthed/grounded power outlet.
2. Press the **"I"** or **"RESET"** button on the portable residual current device (PRCD).
 - ▶ The indicator lights up.
3. Press the **"0"** or **"TEST"** button on the portable residual current device (PRCD).
 - ▶ The indicator goes out.



4. Press the "I" or "RESET" button on the portable residual current device (PRCD).

- ▶ The indicator lights up.

Dry-drilling with dust removal

Allowing dust to build up in quantity inside the core bit can cause imbalance.

When working, always route the suction hose to the rear and away from the diamond core drilling machine, so that it cannot come into contact with the core bit.

- ▶ To prevent electrostatic effects, use an anti-static vacuum extractor.

Dry drilling with vacuum cleaner via built-in power outlet for electric devices

Use slotted core bits only when working without a dust removal system.

1. Secure the side handle in the desired position.
2. Optional: Install and use the two-part hole-starting aid. 19
3. Plug the diamond core drilling machine's supply cord into the power outlet of the vacuum extractor.
4. Plug the vacuum extractor's supply cord into the power outlet.
5. When connected: Press the **Reset** switch or **I** button of the PRCD.
6. Center the diamond core drilling machine where the hole is to be drilled.
7. Press the on/off switch on the diamond core drilling machine.

The vacuum extractor will start after the power tool has started. When you switch off the power tool the vacuum extractor will run on for a short time before switching itself off.

Dry-drilling with using a vacuum extractor without power outlet for power tools

Use slotted core bits only when working without a dust removal system.

1. Secure the side handle in the desired position.
2. Optional: Install and use the two-part hole-starting aid. 19
3. Plug the vacuum cleaner's supply cord into the power outlet and switch the vacuum cleaner on.
4. Plug the supply cord of the diamond core drilling machine into the power outlet and then press the **Reset** button or **I** button of the PRCD.
5. Center the diamond core drilling machine where the hole is to be drilled.
6. Press the on/off switch on the diamond core drilling machine.
7. To ensure removal of residual material, let the vacuum cleaner run on for a few seconds after you switch off the diamond core drilling machine.

Dry drilling without dust removal

If dry drilling without a dust removal system is carried out, use slotted core bits. Wear suitable breathing protection!

Do not drill upward when working without a dust removal system.

Remove the dust removal attachment or secure it to prevent rotation.

1. Secure the side handle in the desired position.
2. Optional: Install and use the two-part hole-starting aid. 19
3. Plug the supply cord into the power outlet and press the **Reset** button or **I** button of the PRCD.
4. Center the diamond core drilling machine where the hole is to be drilled.
5. Press the on/off switch on the diamond core drilling machine.

Wet drilling

WARNING

Danger of electric shock! There is a possibility of water flowing over the motor and cover if the vacuum removal system is faulty.

- ▶ Cease operations immediately if the vacuum removal system is not working.

For drilling upward, the use of a wet vacuum cleaner in conjunction with a water collection system is a mandatory requirement!

1. Secure the side handle in the desired position.
2. Optional: Install and use the two-part hole-starting aid. 19
3. Center the diamond core drilling machine where the hole is to be drilled.
4. Slowly open the water flow regulator until the desired volume of water is flowing.
5. Press the on/off switch on the diamond core drilling machine.
6. When you start drilling apply only light pressure until the core bit has centered itself. Then apply more pressure.



Using an open-end wrench to free the core bit



In the event of the core bit sticking, the clutch will slip until the user switches the power tool off.

1. Unplug the supply cord from the power outlet.
2. Grip the diamond core bit with a suitable open-end wrench close to the connection end and turn the diamond core bit to free it.
3. Plug the supply cord into the power outlet.
4. Resume the drilling operation.

Switching off



The core bit is filled with dust/water and drilled-out material. Allow for the extra weight in the core bit and make sure you have a firm stance before you remove the core bit from the drillhole.

1. Remove the diamond core bit from the hole.
2. Switch off the diamond core drilling machine.
3. Close the water flow regulator, if applicable.

Care and maintenance



WARNING

Electric shock hazard! Attempting care and maintenance with the supply cord connected to a power outlet can lead to severe injury and burns.

- ▶ Always unplug the supply cord before carrying out care and maintenance tasks.

Care

- Carefully remove stubborn dirt from the tool.
- Clean the air vents carefully with a dry brush.
- Use only a slightly damp cloth to clean the casing. Do not use cleaning agents containing silicone as they can attack the plastic parts.

Maintenance



WARNING

Danger of electric shock! Improper repairs to electrical components may lead to serious injuries including burns.

- ▶ Repairs to the electrical section of the tool or appliance may be carried out only by trained electrical specialists.
- Check all visible parts and controls for signs of damage at regular intervals and make sure that they all function correctly.
- Do not operate the product if signs of damage are found or if parts malfunction. Have it repaired immediately by **Hilti Service**.
- After cleaning and maintenance, fit all guards or protective devices and check that they function correctly.



To help ensure safe and reliable operation, use only genuine Hilti spare parts and consumables. Spare parts, consumables and accessories approved by Hilti for use with the product can be found at your local **Hilti Store** or online at: www.hilti.group.

Replacing the carbon brushes



WARNING

Risk of injury due to electric shock !

- ▶ The machine may be operated, serviced and repaired only by trained, authorized personnel. This personnel must be specially informed of any possible hazards.

1. Open the carbon brush covers on the left-hand and right-hand side of the motor.
2. **Take note of how the carbon brushes are fitted and how the conductors are positioned.** Remove the worn carbon brushes from the diamond core drilling machine.
3. Fit the new carbon brushes so that they are positioned exactly the same as the old ones fitted previously.



Take care to avoid damaging the insulation on the indicator lead as you insert the brushes.

4. Close the carbon brush covers on the left-hand and right-hand side of the motor and tighten the retaining screws.
5. Run in the carbon brushes by letting the machine run under no load for at least 1 minute without interruption.



After replacing the carbon brushes the indicator lamp will go out after the machine has run for approx. 1 minute.

Transport and storage

Transport

- ▶ Do not transport this product with an accessory tool installed.
- ▶ Make sure that the equipment is held securely throughout all transport operations.
- ▶ After transporting, always check all visible parts and controls for signs of damage and make sure that they all function correctly.

Storage

- ▶ Always store this product with the electric supply cable unplugged from the electricity supply.
- ▶ Store this product in a dry place, where it cannot be accessed by children or unauthorized persons.
- ▶ Open the water flow regulator before stowing away the product.



- ▶ At temperatures below the freezing point, make sure that no water remains in the product.
- ▶ After a long period of storage, always check all visible parts and controls for signs of damage and make sure that they all function correctly.

Troubleshooting

If the trouble you are experiencing is not listed in this table or you are unable to remedy the problem by yourself, please contact **Hilti Service**.





The diamond core drilling machine is in working order

Malfunction	Possible cause	Action to be taken
 The service indicator lights.	The carbon brush wear limit has almost been reached. The diamond core drilling machine will continue to run for a few hours until it shuts down automatically.	▶ Have the carbon brushes replaced at the next opportunity.
The diamond core drilling machine doesn't achieve full performance.	Supply network fault – undervoltage occurred.	▶ Check whether other power consumers are disrupting the power supply from the network or generator. ▶ Check the length of the extension cord used .
The diamond core bit doesn't rotate.	The gear selector isn't engaged.	▶ Operate the gear selector until it engages.
	The diamond core bit has become jammed in the base material.	▶ Guide the diamond core drilling machine in a straight line. ▶ Use an open-end wrench to release the diamond core bit: Disconnect the mains plug from the power outlet. Grip the diamond core bit with a suitable open-end wrench close to the connection end and release the diamond core bit by rotating it.
The drilling speed is decreasing.	Maximum drilling depth has been reached.	▶ Remove the core and use a core bit extension.
	The core is stuck in the diamond core bit.	▶ Remove the core.
	Wrong core bit specification for the base material.	▶ Select a more suitable diamond core bit specification.
	High steel content (indicated by clear water containing metal cuttings).	▶ Select a more suitable diamond core bit specification.
	The diamond core bit is defective.	▶ Check the diamond core bit for damage and replace it if necessary.
	Wrong gear selected.	▶ Select the right gear.
	Contact pressure is too low.	▶ Increase the contact pressure.
	The machine has too little power.	▶ Select the next lower gear.
	The diamond core bit is polished.	▶ Sharpen the diamond core bit by drilling into a sharpening plate.
	The water flow rate is too high.	▶ Reduce the water flow rate by adjusting the water flow regulator.
The diamond core bit can't be fitted into the chuck.	The core bit connection end or chuck is dirty or damaged.	▶ Clean and grease the connection end and/or the chuck or replace these parts.
	Water escapes at the water swivel or gear housing.	▶ Reduce the water pressure.
	Water escapes from the chuck during operation.	▶ Tighten the diamond core bit securely. ▶ Remove the core bit. Rotate the diamond core bit approx. 90° about its own axis. Refit the diamond core bit.
The diamond core bit can't be fitted into the chuck.	The core bit connection end / chuck is dirty.	▶ Clean and grease the connection end and/or the chuck.
	The seal at the chuck or at the connection end is defective.	▶ Check the seal and replace it if necessary.





Malfunction	Possible cause	Action to be taken
The drilling system has too much play.	The diamond core bit isn't securely tightened in the chuck.	<ul style="list-style-type: none"> ▶ Tighten the diamond core bit securely. ▶ Remove the core bit. Rotate the diamond core bit approx. 90° about its own axis. Refit the diamond core bit.
	The core bit connection end / chuck is defective.	<ul style="list-style-type: none"> ▶ Check the connection end and chuck and replace them if necessary.

The diamond core drilling machine is not in working order

Malfunction	Possible cause	Action to be taken
 The service indicator shows nothing.	The PRCD isn't switched on.	<ul style="list-style-type: none"> ▶ Check that the PRCD is functioning and switch it on.
	Interruption in the electric supply.	<ul style="list-style-type: none"> ▶ Plug in another electric tool or appliance and check whether it works. ▶ Check the plug connections, supply cord, power supply line and main supply fuse.
	Water in the motor.	<ul style="list-style-type: none"> ▶ Allow the diamond core drilling machine to dry out completely in a warm, dry place.
 The service indicator lights.	The carbon brushes are worn out.	<ul style="list-style-type: none"> ▶ Replace the carbon brushes.  21
 The service indicator blinks.	Motor speed error.	<ul style="list-style-type: none"> ▶ Disconnect the diamond core drilling machine from the power supply and then switch it back on again.
 The theft protection indicator blinks.	The diamond core drilling machine has not been unlocked (machines with optional theft protection system).	<ul style="list-style-type: none"> ▶ Use the TPS key to unlock the diamond core drilling machine.

Disposal

 Most of the materials from which **Hilti** tools and appliances are manufactured can be recycled. The materials must be correctly separated before they can be recycled. In many countries, your old tools, machines or appliances can be returned to **Hilti** for recycling. Ask **Hilti Service** or your **Hilti** representative for further information.

 ▶ Do not dispose of power tools, electronic equipment or batteries as household waste!

Manufacturer's warranty

▶ Please contact your local **Hilti** representative if you have questions about the warranty conditions.

Further information



For more information on operation, technology, environment and recycling, follow this link: qr.hilti.com/manual/?id=351006

This link is also to be found at the end of the documentation, in the form of a QR code.

nl Originele handleiding

Informatie over de handleiding

Bij deze handleiding

- **Waarschuwing!** Zorg, voordat u het product gebruikt, dat u de bij het product meegeleverde handleiding incl. de aanwijzingen, veiligheidsinstructies en waarschuwingsaanwijzingen, afbeeldingen en specificaties gelezen en begrepen hebt. Maakt u zich met name met alle aanwijzingen, veiligheidsinstructies en waarschuwingsaanwijzingen, afbeeldingen, specificaties en bestanddelen en functies vertrouwd. Als u dit niet doet, bestaat het risico op een elektrische schok, brand en/of ernstig letsel. Bewaar de handleiding inclusief alle aanwijzingen, veiligheidsinstructies en waarschuwingsaanwijzingen voor later gebruik.
-  producten zijn bestemd voor de professionele gebruiker en mogen alleen door geautoriseerd, vakkundig geschoold personeel bediend, onderhouden en gerepareerd worden. Dit personeel moet speciaal op de hoogte zijn gesteld van de mogelijke gevaren. Het product en zijn hulpmiddelen kunnen gevaar opleveren als ze door ongeschoolde personen op ondeskundige wijze of niet volgens de voorschriften worden gebruikt.
- De meegeleverde handleiding komt overeen met de actuele stand van de techniek op het tijdstip op het moment van druk. De actuele versie vindt u altijd online op de Hilti productpagina. Volg hiervoor de link of de QR-code in deze handleiding, gemarkeerd met het symbol .
- Geef het product alleen met deze handleiding aan andere personen door.



351006

Verklaring van de tekens**Waarschuwingaanwijzingen**

Waarschuwingaanwijzingen waarschuwen voor gevaren bij de omgang met het product. De volgende signaalwoorden worden gebruikt:

**GEVAAR****GEVAAR !**

- Voor een direct dreigend gevaar dat tot ernstig letsel of tot de dood leidt.

**WAARSCHUWING****WAARSCHUWING !**





- Voor een mogelijke gevaar dat tot ernstig letsel of tot de dood kan leiden.

**ATTENTIE****ATTENTIE !**

- Voor een eventueel gevaarlijke situatie die tot letsel of tot materiële schade kan leiden.





Symbolen in de handleiding

De volgende symbolen worden in deze handleiding gebruikt:

	Handleiding in acht nemen
	Gebruikstips en andere nuttige informatie
	Omgang met recyclebare materialen
	Elektrisch gereedschap en accu's niet met het huisvuil meegeven



Symbolen in afbeeldingen

De volgende symbolen worden in afbeeldingen gebruikt:

	Deze cijfers verwijzen naar de betreffende afbeelding aan het begin van deze handleiding.
	De nummering in de afbeeldingen geeft de volgorde van de arbeidsschappen weer en kan van de arbeidsschappen in de tekst afwijken.
	Positienummers worden gebruikt in de afbeelding Overzicht en verwijzen naar de nummers van de legenda in het hoofdstuk Productoverzicht .
	Dit teken vraagt om uw bijzondere aandacht bij de omgang met het product.

Productafhankelijke symbolen**Waarschuwingstekens**

De volgende waarschuwingssymbolen kunnen worden gebruikt:

	Waarschuwing voor algemeen gevaar
	Waarschuwing voor gevaarlijke elektrische spanning
	Waarschuwing voor heet oppervlak

Gebodstekens

De volgende gebodstekens kunnen worden gebruikt:

	Veiligheidsbril dragen
	Veiligheidshelm dragen
	Gehoorbescherming dragen
	Werkhandschoenen dragen
	Werkschoenen dragen
	Licht stofmasker dragen



Symbolen op het product

De volgende symbolen kunnen op het product worden gebruikt:

	Vergrendeld
	Verwijzing naar diefstalbeveiliging
	Service-indicatie
/min	Omwentelingen per minuut
RPM	Omwentelingen per minuut
	Het product ondersteunt NFC-technologie die compatibel is met iOS- en Android-platforms.

Stickers op het product

Bovenhands boren

	'Nat boren' boven het hoofd is verboden
--	---

Lekstroombeveiligingschakelaar (PRCD)

	Alleen werken met goed functionerende PRCD.
--	---

Veiligheid

Algemene veiligheidsaanwijzingen voor elektrische gereedschappen

⚠ WAARSCHUWING Lees alle veiligheidsaanwijzingen, aanwijzingen, afbeeldingen en technische gegevens die op het apparaat aanwezig zijn. Wanneer de volgende aanwijzingen niet in acht worden genomen, kan dit een elektrische schok, brand en/of ernstig letsel tot gevolg hebben.

Bewaar alle veiligheidsinstructies en voorschriften goed.

Het in de veiligheidsvoorschriften gebruikte begrip "elektrisch gereedschap" heeft betrekking op elektrische gereedschappen met netvoeding (met aansluitkabel) en op accu-aangedreven elektrische gereedschappen (zonder aansluitkabel).

Veiligheid op de werkplek

- ▶ **Houd uw werkgebied schoon en goed verlicht.** Een rommelig of onverlicht werkgebied kan tot ongevallen leiden.
- ▶ **Werk niet met het elektrisch gereedschap in een explosieve omgeving waarin zich brandbare vloeistoffen, gassen of stoffen bevinden.** Elektrische gereedschappen veroorzaken vonken die het stof of de dampen tot ontsteking kunnen brengen.
- ▶ **Houd kinderen en andere personen tijdens het gebruik van het elektrisch gereedschap uit de buurt.** Wanneer u wordt afgeleid, kunt u de controle over het apparaat verliezen.

Elektrische veiligheid

- ▶ **De aansluitstekker van het elektrisch gereedschap moet in het stopcontact passen. De stekker mag in geen geval worden veranderd. Gebruik geen adapterstekkers in combinatie met geaarde elektrische gereedschappen.** Onveranderde stekkers en passende stopcontacten beperken het risico van een elektrische schok.
- ▶ **Voorkom contact van het lichaam met geaarde oppervlakken van bijvoorbeeld buizen, verwarmingen, fornuizen en koelkasten.** Er bestaat een verhoogd risico op een elektrische schok wanneer uw lichaam geaard is.
- ▶ **Houd het elektrisch gereedschap uit de buurt van regen en vocht.** Het binnendringen van water in het elektrische gereedschap vergroot het risico op een elektrische schok.
- ▶ **Gebruik de aansluitleiding niet voor een verkeerd doel, om het elektrisch gereedschap te dragen of op te hangen of om de stekker uit het stopcontact te trekken. Houd de aansluitleiding uit de buurt van hitte, olie, scherpe randen en bewegende delen.** Beschadigde of in de war geraakte aansluitleidingen vergroten het risico op een elektrische schok.
- ▶ **Wanneer u buitenshuis met een elektrisch apparaat werkt, dient u alleen verlengsnoeren te gebruiken die geschikt zijn voor gebruik buitenshuis.** Het gebruik van een voor gebruik buitenshuis geschikt verlengsnoer verlaagt het risico op een elektrische schok.
- ▶ **Als het gebruik van het elektrisch gereedschap in een vochtige omgeving absoluut noodzakelijk is, gebruik dan een lekstroomchakelaar.** Het gebruik van een lekstroomschakelaar verkleint het risico op stroomschokken.



Veiligheid van personen

- ▶ **Wees alert, let goed op wat u doet en ga met verstand te werk bij het gebruik van het elektrische gereedschap. Gebruik het elektrisch gereedschap niet wanneer u moe bent of onder invloed bent van drugs, alcohol of medicijnen.** Een moment van onoplettendheid tijdens het gebruik van het elektrisch gereedschap kan tot ernstig letsel leiden.
- ▶ **Draag een persoonlijke veiligheidsuitrusting en altijd een veiligheidsbril.** Het dragen van een persoonlijke veiligheidsuitrusting, zoals een stofmasker, veiligheidsschoenen met anti-slip-zolen, een veiligheidshelm of gehoorbescherming, afhankelijk van de aard en het gebruik van het elektrisch gereedschap, vermindert het risico op letsel.
- ▶ **Voorkom per ongeluk inschakelen. Controleer of het elektrisch gereedschap is uitgeschakeld voordat u de stekker in het stopcontact steekt en/of de accu aanbrengt, of het gereedschap optilt of draagt.** Wanneer u bij het dragen van het elektrisch gereedschap uw vinger aan de schakelaar hebt of wanneer u het apparaat ingeschakeld op de stroomvoorziening aansluit, kan dit tot ongevallen leiden.
- ▶ **Verwijder instelgereedschappen of moersleutels voordat u het elektrisch gereedschap inschakelt.** Instelgereedschap of een sleutel in een draaiend deel van het gereedschap kan tot letsel leiden.
- ▶ **Neem geen ongewone lichaamshouding aan. Zorg ervoor dat u stevig staat en steeds in evenwicht blijft.** Daardoor kunt u het elektrisch gereedschap in onverwachte situaties beter onder controle houden.
- ▶ **Draag geschikte werkkleding. Draag geen loshangende kleding of sieraden. Houd haren, kleding en handschoenen uit de buurt van bewegende delen.** Loshangende kleding, sieraden en lange haren kunnen door bewegende delen worden meegenomen.
- ▶ **Wanneer stofafzuig- of stofopvangvoorzieningen kunnen worden gemonteerd, dient u zich ervan te verzekeren dat deze zijn aangesloten en juist worden gebruikt.** Het gebruik van een stofafzuiging kan de gevaren door stof beperken.
- ▶ **Waak voor een foutief gevoel van veiligheid, negeer de veiligheidsregels voor elektrisch gereedschap niet, ook niet als u na veelvuldig gebruik met het elektrisch gereedschap vertrouwd bent.** Achtteloos handelen kan binnen een fractie van een seconde tot ernstig letsel leiden.

Gebruik en hantering van het elektrisch gereedschap

- ▶ **Overbelast het apparaat niet. Gebruik voor uw werkzaamheden het daarvoor bestemde elektrische gereedschap.** Met het passende elektrische gereedschap werkt u beter en veiliger binnen het aangegeven vermogensbereik.
- ▶ **Gebruik geen elektrisch gereedschap waarvan de schakelaar defect is.** Elektrisch gereedschap dat niet meer kan worden in- of uitgeschakeld, is gevaarlijk en moet worden gerepareerd.
- ▶ **Trek de stekker uit het stopcontact en/of verwijder de verwijderbare accu uit het apparaat voordat u het gereedschap instelt, toebehoren wisselt of het apparaat weglegt.** Deze voorzorgsmaatregel voorkomt onbedoeld starten van het elektrisch gereedschap.
- ▶ **Bewaar niet-gebruikte elektrische gereedschappen buiten bereik van kinderen. Laat geen personen het apparaat gebruiken die niet hiermee vertrouwd zijn of deze aanwijzingen niet hebben gelezen.** Elektrische gereedschappen zijn gevaarlijk wanneer deze door onervaren personen worden gebruikt.
- ▶ **Ga zorgvuldig met het elektrisch apparaat en de toebehoren om. Controleer of bewegende delen correct functioneren en niet vastklemmen en of onderdelen gebroken of zodanig beschadigd zijn dat de werking van het apparaat nadelig wordt beïnvloed. Laat beschadigde delen repareren voordat u het apparaat gebruikt.** Veel ongevallen hebben hun oorzaak in slecht onderhouden elektrische gereedschappen.
- ▶ **Houd snijgereedschappen scherp en schoon.** Zorgvuldig onderhouden snijgereedschappen met scherpe snijkanten klemmen minder snel vast en zijn gemakkelijker te geleiden.
- ▶ **Gebruik elektrisch gereedschap, toebehoren, inzetgereedschappen enz. uitsluitend conform deze aanwijzingen. Let daarbij op de arbeidsomstandigheden en de uit te voeren werkzaamheden.** Het gebruik van elektrische gereedschappen voor andere dan de voorziene toepassingen kan tot gevaarlijke situaties leiden.
- ▶ **Houd de handgrepen en de greepgedeelten droog, schoon en vrij van olie en vet.** Gladde handgrepen en greepgedeelten zorgen dat het elektrisch gereedschap in onvoorziene situaties niet veilig kan worden bediend en gecontroleerd.

Service

- ▶ **Laat het elektrisch gereedschap alleen repareren door gekwalificeerd en vakkundig personeel en alleen met originele vervangingsonderdelen.** Daarmee wordt gewaarborgd dat de veiligheid van het elektrische gereedschap in stand blijft.

Veiligheidsinstructies voor boormachines

Veiligheidsinstructies voor alle werkzaamheden

- ▶ **Gebruik de extra handgreep.** Verlies van controle kan tot lichamelijk letsel leiden.
- ▶ **Houd het elektrisch gereedschap vast aan de geïsoleerde greepgedeelten wanneer u werkzaamheden uitvoert waarbij het inzetgereedschap verborgen stroomleidingen of het eigen netsnoer kan raken.** Door het contact met een spanningvoerende leiding kunnen ook metalen delen van apparaten onder spanning komen te staan, hetgeen tot een elektrische schok kan leiden.

Veiligheidsaanwijzingen bij het gebruik van lange boren

- ▶ **Werk in geen geval met een hoger toerental dan het maximaal toegestane toerental voor de boor.** Bij hogere toerentallen kan de boor enigszins verbuigen wanneer deze zonder contact met het werkstuk vrij kan draaien, en tot verwondingen leiden.
- ▶ **Begin het boren altijd met een laag toerental zorg ervoor dat de boor hierbij met het werkstuk in contact is.** Bij hogere toerentallen kan de boor enigszins verbuigen wanneer deze zonder contact met het werkstuk vrij kan draaien, en tot verwondingen leiden.
- ▶ **Oefen geen te grote druk uit en alleen in lengterichting van de boor.** Boren kunnen verbuigen en daardoor breken of tot het verliezen van de controle en verwondingen leiden.

Aanvullende veiligheidsvoorschriften

Veiligheid van personen

- ▶ Gebruik het product en de toebehoren alleen in een technisch optimale staat.
- ▶ Nooit aanpassingen of veranderingen aan het product of de toebehoren uitvoeren.
- ▶ Houd het apparaat bij boren uit de hand altijd met beide handen vast aan de daarvoor bestemde handgrepen. Houd de handgrepen droog, schoon en vrij van olie en vet.
- ▶ Wanneer het apparaat zonder stofafzuiging wordt gebruikt, dient u bij werkzaamheden waarbij stof vrijkomt een licht stofmasker te dragen.
- ▶ Neem vaak pauzes en doe oefeningen voor een betere doorbloeding van uw vingers. Bij langdurige werkzaamheden kunnen door sterke trillingen stoornissen aan de bloedvaten of aan het zenuwstelsel van vingers, handen of polsen ontstaan.



- ▶ Raak geen draaiende delen aan. Schakel het apparaat pas in het werkgebied in. Het aanraken van roterende delen, met name roterend gereedschap, kan lichamelijk letsel tot gevolg hebben.
- ▶ Voer tijdens werkzaamheden de stroomkabels, verlengkabels en, indien van toepassing ook de stofzuigerslang altijd naar achteren van het gereedschap weg. Dit verkleint de kans om over kabels of slangen te struikelen tijdens het werken.
- ▶ Voorkom huidcontact met boorslib.
- ▶ Draag werkhandschoenen bij het vervangen van gereedschap. Het gereedschap kan door het gebruik heet worden.
- ▶ Kinderen moet duidelijk worden gemaakt dat het apparaat geen speelgoed is.
- ▶ Het apparaat is niet bedoeld voor gebruik door kinderen of door zwakke, ongeschoolde personen.
- ▶ Stof van materiaal zoals loodhoudende verf, sommige houtsoorten, mineralen en metaal kunnen schadelijk voor de gezondheid zijn. Het in contact komen met of het inademen van dit stof kan leiden tot allergische reacties en/of aandoeningen van de luchtwegen bij de gebruiker of personen die zich in de buurt bevinden. Bepaalde stoffen, zoals eiken- of beukenstof, staan bekend als kankerwekkend, in het bijzonder in combinatie met houtbewerkingsmiddelen (chromaat, houtbeschermingsmiddelen). Asbesthoudend materiaal mag alleen door vakkundig personeel worden bewerkt. Zo mogelijk gebruik maken van stofafzuiging. Om een betere stofafzuiging te verkrijgen, gebruikmaken van een geschikte, door **Hilti** aanbevolen mobiele stofafzuiging voor hout- en / of mineraalstof die op dit apparaat is afgestemd. zorg voor een goede ventilatie van het werkgebied. Het wordt geadviseerd een ademmasker met filterklasse P2 te dragen. De in uw land geldende voorschriften bij de te bewerken materialen in acht nemen.
- ▶ De gebruiker en personen die zich in de buurt bevinden, moeten tijdens het gebruik van het apparaat een geschikte veiligheidsbril, een veiligheidshelm, gehoorbescherming, werkhandschoenen, veiligheidsschoenen en een licht stofmasker dragen.

Gebruik en onderhoud van elektrisch gereedschap

- ▶ Borg het werkstuk. Gebruik spanneringen of een bankschroef om het werk vast te zetten. Op deze manier zit het beter vast dan met de hand, en bovendien heeft u beide handen vrij om het apparaat te bedienen.
- ▶ Controleer of het gereedschap het bij het apparaat passende bevestigingssysteem heeft en of het correct in de gereedschapopname vergrendeld is.
- ▶ Bij een stroomonderbreking het apparaat uitschakelen en de stekker uit het stopcontact halen. Dit voorkomt dat het apparaat per ongeluk wordt ingeschakeld wanneer het weer onder spanning komt te staan.
- ▶ Gebruik geen beschadigd inzetgereedschap. Controleer het inzetgereedschap voor elk gebruik op afsplinteringen en scheuren, slijtage of sterke gebruikssporen. Gebruik geen beschadigd gereedschap. Brokstukken van het werkstuk of gebroken inzetgereedschap kunnen worden weggeslingerd en letsel veroorzaken, ook buiten het directe werkgebied.
- ▶ Het product heeft overeenkomstig zijn gebruiksdoelen een hoog koppel. Gebruik de zijhandgreep en werk altijd met twee handen aan het product. De gebruiker moet op plotseling blokkerend gereedschap zijn voorbereid en absoluut met beide voeten stevig staan.

Elektrische veiligheid

- ▶ Controleer het werkgebied voordat u begint te werken op verdekt liggende elektrische leidingen, gas- en waterleidingen, bijv. met een metaaldetector. Externe metalen delen van het apparaat kunnen onder spanning komen te staan als u bijv. een elektrische leiding beschadigt. Dit vormt een ernstig gevaar van een elektrische schok.
- ▶ Gebruik het apparaat nooit zonder de meegeleverde PRCD (voor de GB-uitvoering nooit zonder scheidingstransformator). Controleer voor gebruik altijd de PRCD.
- ▶ Controleer regelmatig het voedings snoer van het apparaat en laat dit in geval van beschadiging vervangen door een erkend vakman. Wanneer het netsnoer van het elektrisch gereedschap beschadigd is, dient dit door een speciaal vervaardigd en goedgekeurd netsnoer te worden vervangen. Dit kan verkregen worden bij de klantenservice. Controleer de verlengsnoeren regelmatig en vervang deze wanneer ze beschadigd zijn. Wordt het net- of verlengsnoer tijdens de werkzaamheden beschadigd, dan mag u het snoer niet aanraken. Haal de stekker uit het stopcontact. Beschadigde voedings- en verlengsnoeren houden het risico van een elektrische schok in.
- ▶ Bescherm u tegen een elektrische schok. Vermijd aanraking met gearde delen, zoals buizen, verwarmingselementen, fornuizen en koelkasten.
- ▶ Gebruik geen adapterstekker om de aarding op te heffen.
- ▶ Water moet van elektrische onderdelen van het elektrisch gereedschap en van personen in het werkgebied verwijderd worden gehouden.

Werkgebied

- ▶ Zorg voor een goede ventilatie van het werkgebied. Slecht geventileerde werkplaatsen kunnen als gevolg van de stofbelasting schadelijk zijn voor de gezondheid.
- ▶ Sluit bij werkzaamheden waarbij stof vrijkomt een stofafzuigstelsel aan. Er mag niet worden geboord in materialen die schadelijk zijn voor de gezondheid (bijv. asbest).
- ▶ Zorg ervoor dat u toestemming van de directie heeft voor de boorwerkzaamheden. Boorwerkzaamheden aan gebouwen of andere structuren kunnen de statica beïnvloeden, vooral bij het scheiden van wapeningsijzer of dragende elementen.
- ▶ Voor werkzaamheden buiten worden rubberen handschoenen en schoeisel met anti-slip zolen aanbevolen.
- ▶ Zet bij doorboringen door wanden het gebied achter de wand af, omdat materiaal of de boorkern naar achteren kan vallen. Zet bij doorboringen door plafonds het gebied daaronder af, omdat materiaal of de boorkern naar beneden kan vallen.

Beschrijving

Productoverzicht

①	Zijhandgreep	⑦	Aan-/uitschakelaar
②	Overbrengingsschakelaar	⑧	Handgreep
③	Overbrenging	⑨	Netsnoer incl. PRCD
④	Motor	⑩	Gereedschapopname
⑤	Afdekking koelborstels	⑪	Aanduiding diefstalbeveiliging (optioneel)
⑥	Service-indicatie	⑫	Spoelkop



Correct gebruik

De DD 110-W is een elektrisch aangedreven diamantboormachine en bestemd voor het handgeleid droogboren in metselwerk en voor het handgeleid natboren in beton en minerale ondergronden. Naar boven gerichte werkzaamheden in de nat-boormodus zijn ten strengste verboden. Het boren van materialen, waarbij stroomgeleidend stof vrijkomt (bijvoorbeeld magnesium) is niet toegestaan. Gebruik voor de betreffende toepassing bij voorkeur een mobiele stofafzuiging.

Gebruik ter voorkoming van letsel alleen originele Hilti boorkronen en DD 110-W toebehoren.

Volg ook de veiligheids- en bedieningsinstructies voor de gebruikte toebehoren. Neem de specificaties in de handleiding betreffende het gebruik, de verzorging en het onderhoud in acht.

Het apparaat is bestemd voor de professionele gebruiker en mag alleen door geautoriseerd, vakkundig geschoold personeel bediend, onderhouden en gerepareerd worden. Dit personeel moet speciaal op de hoogte zijn gesteld van de mogelijke gevaren. Het apparaat en de bijbehorende hulpmiddelen kunnen gevaar opleveren als ze door ongeschoolde personen op ondeskundige wijze of niet volgens de voorschriften worden gebruikt. De werkomgeving kan zijn: bouwplaats, werkplaats, renovatie, verbouw of nieuwbouw.

Het apparaat mag uitsluitend worden gebruikt met de netspanning en -frequentie die op het typeplaatje staan aangegeven.

Materialen die schadelijk zijn voor de gezondheid (bijv. asbest) mogen niet worden bewerkt.

Aanpassingen of veranderingen aan het apparaat zijn niet toegestaan.

Standaard leveringsomvang

Apparaat met zijhandgreep en gereedschapopname, handleiding

Andere voor uw product vrijgegeven systeemproducten vindt u in uw **Hilti Store**, of onder: www.hilti.group

Diefstalbeveiliging TPS (optioneel)

Het product kan optioneel met de functie diefstalbeveiliging TPS zijn uitgerust. Het kan dan alleen met de bijbehorende sleutel worden vrijgeschakeld en gebruikt.

Technische gegevens



Nominale spanning, nominale stroom, frequentie en/of nominaal opgenomen vermogen zijn te vinden op het landsspecifieke typeplaatje.

Bij aansluiting op een generator of transformator moet het afgegeven vermogen daarvan minstens twee keer zo hoog zijn dan het op het typeplaatje van het product aangegeven nominaal opgenomen vermogen. De bedrijfsspanning van de transformator of generator moet te allen tijde binnen +5% en -15% van de nominale spanning van het apparaat liggen.

Productgeneratie	01	
Gewicht conform EPTA-procedure 01/2003	5,7 kg	
Gewicht	5,7 kg	
Toerental	1e versnelling	740 omw/min
	2e versnelling	1.580 omw/min
Afmetingen (lengte x breedte x hoogte)	457 mm x 120 mm x 170 mm	
Veiligheidsklasse	I	
Toegestane waterleidingsdruk	≤ 6 bar	
Omgevingstemperatuur bij gebruik	-17 °C ... 60 °C	
Opslagtemperatuur	-20 °C ... 70 °C	

Boorkroon diameter

	1e versnelling	2e versnelling
Ø PCM boorkronen droog	42 mm ... 162 mm	*/•
Ø HDM boorkronen droog	102 mm ... 162 mm	16 mm ... 87 mm
Ø HWC boorkronen nat	122 mm ... 132 mm	25 mm ... 112 mm

Geluids informatie en trillingswaarden

De in deze aanwijzingen aangegeven geluidsdruk- en trillingswaarden zijn gemeten overeenkomstig een genormeerd meetproces en kunnen worden gebruikt voor een onderlinge vergelijking van elektrisch gereedschap. Deze zijn ook geschikt voor een voorlopige inschatting van de exposities.

De vermelde gegevens zijn representatief voor de belangrijkste gebruiksgebieden van het elektrisch gereedschap. Als het elektrisch gereedschap echter wordt gebruikt voor andere toepassingen, met afwijkende inzetgereedschappen of als het onvoldoende wordt onderhouden, kunnen de gegevens afwijken. Hierdoor kunnen de blootstellingswaarden over de gehele gebruiksperiode duidelijk worden verhoogd.

Voor een nauwkeurige inschatting van de exposities moet ook rekening worden gehouden met de tijden waarin het elektrisch gereedschap is uitgeschakeld of weliswaar draait maar niet wordt gebruikt. Hierdoor kunnen de blootstellingswaarden over de gehele gebruiksperiode duidelijk verminderen.

Leg de overige veiligheidsmaatregelen ter bescherming van de gebruiker tegen geluid en/of trillingen ook vast, zoals: Onderhoud van het elektrisch gereedschap en de inzetgereedschappen, warmhouden van handen, organisatie van de werkzaamheden.



Gedetailleerde informatie over de hier vermelde versies van de **EN 62841**-normen vindt u op de -afbeelding van de conformiteitsverklaring 322.



Geluidsinformatie

Geluidsvermogensniveau (L_{WA})	100 dB(A)
Onzekerheid geluidsvermogensniveau (K_{WA})	5 dB(A)
Geluidsdrukkniveau (L_{pA})	92 dB(A)
Onzekerheid geluidsdrukkniveau (K_{pA})	5 dB(A)

Totale trillingswaarden

Boren in kalkzandsteen (droog) met HDM-boorkroon (a_h, DD)	5,8 m/s ²
Boren in kalkzandsteen (droog) met PCM-boorkroon (a_h, DD)	12 m/s ²
Boren in beton (nat) met HWC-boorkroon (a_h, DD)	4,6 m/s ²
Onzekerheid (K)	1,5 m/s ²

Gebruik van verlengsnoeren

WAARSCHUWING

Gevaar door beschadigde kabels! Wordt het voedings- of verlengsnoer tijdens de werkzaamheden beschadigd, dan mag u dit niet aanraken. Trek de stekker uit het stopcontact.

- ▶ Controleer regelmatig het voedingsnoer van het apparaat en laat dit in geval van beschadiging vervangen door een erkend vakman.
- Gebruik alleen verlengsnoeren die voor de toepassing toegestaan zijn en een voldoende draaddiameter hebben. Anders kan vermogensverlies van het apparaat en oververhitting van het snoer optreden.
- Controleer het verlengsnoer regelmatig op beschadigingen.
- U dient beschadigde verlengsnoeren te vervangen.
- Gebruik buiten alleen voor dit doel goedgekeurde en overeenkomstig gekenmerkte verlengsnoeren.

Aan het einde van deze documentatie vindt u aanbevolen minimale diameters en maximale snoerlengtes als QR-code.

Werkvoorbereiding

ATTENTIE

Gevaar voor letsel! Onbedoeld in werking treden van het product.

- ▶ Maak het netsnoer los, alvorens apparaatinstellingen uit te voeren of toebehoren te wisselen.

De veiligheidsinstructies en waarschuwingsaanwijzingen in deze documentatie en op het product in acht nemen.

Zijhandgreep instellen

1. Maak de zijhandgreep los door deze linksom te draaien.
2. Positioneer de zijhandgreep.
3. Fixeer de zijhandgreep door deze rechtsom te draaien.
4. Controleer of de zijhandgreep goed is bevestigd.

Montage diamantboorkroon met gereedschapopname BI+

ATTENTIE

Gevaar voor letsel bij het verwisselen van gereedschap! Het gereedschap wordt heet door het gebruik. Het kan scherpe randen hebben.

- ▶ Draag altijd werkhandschoenen bij het vervangen van gereedschap.

Diamantboorkronen moeten worden vervangen zodra de snijprestatie resp. de boorsnelheid merkbaar afneemt. In het algemeen is dit het geval wanneer de diamantsegmenten tot een bepaalde hoogte (<2 mm) afgesleten zijn. De gereedschapsoptnames BR, BT, M16, M27 worden bevestigd met een geschikte steeksleutel. De gereedschapsoptname, adapter en het gereedschap moeten schoon zijn.

1. Open de gereedschapopname door deze in de richting van het symbool te draaien.
2. Bevestig de diamantboorkroon van voren op de vertanding van de gereedschapopname op de diamantboormachine en draai eraan totdat hij vergrendelt.
3. Sluit de gereedschapopname door deze in de richting van het symbool te draaien.
4. Controleer het vastzitten van de diamantboorkroon in de gereedschapopname.

Demontage diamantboorkroon met gereedschapopname BI+

ATTENTIE

Gevaar voor letsel bij het verwisselen van gereedschap! Het gereedschap wordt heet door het gebruik. Het kan scherpe randen hebben.

- ▶ Draag altijd werkhandschoenen bij het vervangen van gereedschap.

Voor gereedschapopnames BR, BT, M27, M16 blokkeert u de gereedschapopname en verwijdert u de boorkroon met een geschikte steeksleutel.

1. Open de gereedschapopname door deze in de richting van het symbool te draaien.



2. Trek de bedieningshuls op de gereedschapopname in de richting van de pijl naar het apparaat. Hierdoor wordt de boorkroon ontgrendeld.
3. Verwijder de diamantboorkroon.

Montage dozenboor met stofafzuiging

1. Steek de voorboorhulp met de punt vooruit tot de aanslag in het insteekteinde voor de dozenboor met stofafzuiging.
2. Monteer het insteekteinde in de gereedschapopname volgens de Montage Diamantboorkroon.
3. Druk de blokeerring en de stofafzuiging in de richting van de diamantboormachine terug.
4. Monteer de dozenboor op het insteekteinde.
5. Schuif de stofafzuiging in de richting van het gereedschap, tot deze tegen de boorkroon aanligt en bevestig hem in deze positie, door de borging in de richting van de dozenboor te schuiven.
6. Controleer of de stofafzuiging vrij op de diamantboormachine draait.

Toerental kiezen

ATTENTIE

Gevaar voor beschadiging! Schade aan het product.

- ▶ Niet schakelen wanneer het apparaat in bedrijf is. Wacht tot het product tot stilstand is gekomen.

Kies de instelling van de schakelaar, afhankelijk van de toepasselijke boordiameter.

- ▶ Draai de schakelaar in de aanbevolen stand, terwijl u tegelijkertijd aan de boorkroon draait.

Wateraansluiting bevestigen

LET OP

Gevaar bij onjuist gebruik! Door ondeskundig gebruik kan de slang vernietigd worden.

- ▶ Controleer de slang regelmatig op beschadigingen en zorg ervoor dat de maximaal toegestane waterleidingdruk niet wordt overschreden (zie Technische gegevens 28).
- ▶ Let erop dat de slang niet met draaiende delen in aanraking komt.
- ▶ Let erop dat de slang tijdens het voortbewegen van de slede niet beschadigd raakt.
- ▶ Neem de gegevens over de maximale watertemperatuur in het hoofdstuk Technische gegevens 28 in acht.
- ▶ Controleer of het aangesloten watersysteem geen lekkage vertoont.



Gebruik alleen vers water of water zonder vuildeeltjes om beschadiging van de componenten te voorkomen.

1. Sluit de waterregeling op de diamantboormachine.
2. Breng de verbinding met de watertoevoer tot stand (slangkoppeling).

Bediening

WAARSCHUWING

Gevaar door beschadigde kabels! Wordt het voedings- of verlengsnoer tijdens de werkzaamheden beschadigd, het apparaat en het snoer direct scheiden van het elektriciteitsnet. Raak de beschadigde plaats niet aan!

- ▶ Regelmatig alle aansluitleidingen controleren. Defecte verlengsnoeren vervangen. Beschadigde voedingskabels laten vervangen bij een erkende specialist.

In principe wordt het gebruik van een lekstroomschakelaar (RCD) met maximaal 30 mA afschakelstroom aanbevolen.

Diefstalbeveiliging TPS (optioneel)

Het product kan optioneel met de functie diefstalbeveiliging TPS zijn uitgerust. Als uw product deze functie heeft, dan kan het alleen met de bijbehorende vrijeschakelsleutel worden vrijgeschakeld en gebruikt.

Product vrijschakelen

- ▶ Zorg ervoor dat het product van spanning wordt voorzien. De gele lamp voor diefstalbeveiliging knippert. Het product kan nu signalen van de vrijeschakelsleutel ontvangen.
- ▶ Houd de vrijeschakelsleutel of de sluiting van het TPS horloge dicht bij het slotsymbool. Zodra de gele lamp tegen diefstalbeveiliging uitgaat, is het product vrijgeschakeld.



Wordt de stroomtoevoer onderbroken, bijv. bij een wisseling van het werkgebied of bij netuitval, dan kan het product binnen circa 20 minuten weer in gebruik worden genomen. Bij langere onderbrekingen moet de diefstalbeveiliging met de vrijeschakelsleutel opnieuw worden gedeactiveerd.



Meer gedetailleerde informatie over de activering en het gebruik van de diefstalbeveiliging vindt u in de handleiding "Diefstalbeveiliging TPS".

Gebruik van de tweedelige voorboorhulp

ATTENTIE

Gevaar voor letsel door onjuist gebruik! Er kunnen onderdelen van de voorboorhulp loskomen, wanneer deze niet tegen de ondergrond gedrukt wordt.

- ▶ Laat de diamantboormachine bij gebruik van een voorboorhulp niet in nullast draaien zonder contact met het te bewerken materiaal.



Voor iedere diameter van de diamantboorkroon is een andere voorboorhulp nodig.

1. Plaats de voorboorhulp van voren in de diamantboorkroon.
2. Druk slechts weinig bij het begin van het boren, tot de boorkroon zich gecentreerd heeft. Vervolgens sterker aandrukken. Maak een 3-5 mm diepe geleidingsnede.
3. Stop het product door de aan-/uitschakelaar los te laten. Wacht tot de boorkroon volledig tot stilstand is gekomen.
4. Verwijder de voorboorhulp uit de boorkroon.
5. Positioneer de boorkroon in de geleidingsnede, druk de aan-/uitschakelaar in en ga verder met boren.

Aardlekschakelaar PRCD bedienen

WAARSCHUWING

Gevaar voor letsel door elektrische schok! Wanneer de indicator van de aardlekschakelaar bij het indrukken van de toets **0** resp. **TEST** niet uitgaat, mag de diamantboormachine niet verder worden gebruikt!

► De diamantboormachine door de **Hilti** Service laten repareren.

1. Steek de stekker van de diamantboormachine in een geaard stopcontact.
2. Druk de toets **I** resp. **RESET** van de aardlekschakelaar PRCD in.
 - De weergave gaat branden.
3. Druk de toets **0** resp. **TEST** van de aardlekschakelaar PRCD in.
 - De weergave dooft.
4. Druk de toets **I** resp. **RESET** van de aardlekschakelaar PRCD in.
 - De weergave gaat branden.

Droogboren met stofafzuiging

Een aanzienlijke ophoping van stof in de boorkroon kan tot onbalans leiden.

Voer tijdens werkzaamheden de stofzuigerslang altijd naar achteren van de diamantboormachine weg, zodat hij niet met de boorkroon in contact kan komen.

► Gebruik ter voorkoming van elektrostatische oplading een antistatische stofzuiger.

Droogboren met stofzuiger via geïntegreerd stopcontact voor elektrische apparatuur

Gebruik boorkronen met sleuven alleen wanneer u zonder stofafzuiging werkt.

1. Zet de zijhandgreep in de gewenste positie en bevestig hem.
2. Optioneel: Bevestig en gebruik de tweedelige voorboorhulp. 30
3. Steek de stekker van de diamantboormachine in het stopcontact van de stofzuiger.
4. Steek de stekker van de stofzuiger in het stopcontact.
5. Na het aansluiten: druk de inschakelaar **Reset** of de toets **I** van de PRCD in.
6. Breng de diamantboormachine aan op de centreermarkering.
7. Druk de aan-/uitschakelaar van de diamantboormachine in.

De stofzuiger start tijdvertraagd na het elektrisch gereedschap. Na het uitschakelen van het elektrische gereedschap schakelt de stofzuiger tijdvertraagd uit.

Droogboren met stofzuiger zonder stopcontact voor elektrisch gereedschap

Gebruik boorkronen met sleuven alleen wanneer u zonder stofafzuiging werkt.

1. Zet de zijhandgreep in de gewenste positie en bevestig hem.
2. Optioneel: Bevestig en gebruik de tweedelige voorboorhulp. 30
3. Steek de stekker van de stofzuiger in het stopcontact en schakel de stofzuiger in.
4. Steek de stekker van de diamantboormachine in het stopcontact en druk de toets **Reset** of de toets **I** van de PRCD in.
5. Breng de diamantboormachine aan op de centreermarkering.
6. Druk de aan-/uitschakelaar van de diamantboormachine in.
7. Laat de stofzuiger een paar seconden langer draaien dan de diamantboormachine, om het resterende materiaal op te zuigen.

Droogboren zonder stofafzuiging

Wanneer u droog boort zonder stofafzuiging, gebruik dan boorkronen met sleuven. Draag een geschikt stofmasker!

Boor niet boven u als u werkt zonder stofafzuiging.

Verwijder de stofafzuiging of blokkeer deze tegen meedraaien.

1. Zet de zijhandgreep in de gewenste positie en bevestig hem.
2. Optioneel: Bevestig en gebruik de tweedelige voorboorhulp. 30
3. Steek de stekker in het stopcontact en druk de schakelaar **Reset** of de toets **I** van de PRCD in.



4. Breng de diamantboormachine aan op de centreermarkering.
5. Druk de aan-/uitschakelaar van de diamantboormachine in.

Natboren

WAARSCHUWING

Gevaar door elektrische schok! Bij defecte afzuiging kan water over motor en afdekking lopen!

- ▶ Onderbreek de werkzaamheden direct als de afzuiging niet meer werkt.



Voor bovenhoofds boren is het gebruik van een natzuiger in combinatie met een wateropvangsysteem dwingend voorgeschreven!

1. Zet de zijhandgreep in de gewenste positie en bevestig hem.
2. Optioneel: Bevestig en gebruik de tweedelige voorboorhulp. 30
3. Breng de diamantboormachine aan op de centreermarkering.
4. Open langzaam de waterregeling tot de gewenste waterhoeveelheid stroomt.
5. Druk de aan-/uitschakelaar van de diamantboormachine in.
6. Druk slechts weinig bij het begin van het boren, tot de boorkroon zich gecentreerd heeft. Vervolgens sterker aandrukken.

Losmaken van de boorkroon met de steeksleutel



In geval van een vastzittende boorkroon wordt in eerste instantie de slipkoppeling geactiveerd, tot de gebruiker het apparaat uitschakelt.

1. Haal de stekker uit het stopcontact.
2. Pak de diamantboorkroon dichtbij het insteekende vast met een geschikte steeksleutel en maal de diamantboorkroon los door deze te draaien.
3. Steek de netstekker in het stopcontact.
4. Ga verder met het boorproces.

Uitschakelen



De boorkroon zit vol met stof / water en boorresten. Neem het extra gewicht in de boorkroon in acht en zorg ervoor dat u stevig staat voordat u de boorkroon uit het boorgat trekt.

1. Trek de diamantboorkroon uit het boorgat.
2. Schakel de diamantboormachine uit.
3. Sluit zo nodig de waterregeling.

Verzorging en onderhoud

WAARSCHUWING

Gevaar door elektrische schok! Verzorging en onderhoud met aangesloten netsnoer kan leiden tot ernstige verwondingen en brandwonden.

- ▶ Voor alle verzorgings- en onderhoudswerkzaamheden altijd het netsnoer losmaken!

Verzorging

- Vastzittend vuil voorzichtig verwijderen.
- Reinig de ventilatiesleuven voorzichtig met een droge borstel.
- Het huis alleen reinigen met een licht vochtige reinigingsdoek. Geen siliconenhoudende reinigingsmiddelen gebruiken, omdat deze de kunststof delen kunnen aantasten.

Onderhoud

WAARSCHUWING

Gevaar voor elektrische schok! Ondeskundig uitgevoerde reparaties aan elektrische onderdelen kunnen tot zwaar letsel en brandwonden leiden.

- ▶ Reparaties aan elektrische onderdelen mogen alleen door een elektrotechnicus worden uitgevoerd.
- Regelmatig alle zichtbare delen op beschadiging en de bedieningselementen op hun correcte werking controleren.
- Bij beschadigingen en/of functiestoringen het product niet gebruiken. Direct door **Hilti Service** laten repareren.
- Na verzorgings- en onderhoudswerkzaamheden alle afschermingen aanbrengen en hun werking controleren.



Voor een veilig gebruik alleen originele vervangingsonderdelen en verbruiksmaterialen gebruiken. Door ons vrijgegeven vervangingsonderdelen, verbruiksmaterialen en toebehoren voor uw product vindt u in uw **Hilti Store** of onder: www.hilti.group.

Koolborstels vervangen

WAARSCHUWING

Gevaar voor letsel door elektrische schok !

- ▶ Het apparaat mag alleen door bevoegd, vakkundig geschoold personeel bediend, onderhouden en gerepareerd worden! Dit personeel moet speciaal op de hoogte zijn gesteld van de mogelijke gevaren.

1. Open de afdekking van de koolborstels links en rechts van de motor.
2. **Let erop hoe de koolborstels ingebouwd en de draden gelegd zijn.** Haal de versleten koolborstels uit de diamantboormachine.



3. Plaats de nieuwe koolborstels weer precies zo terug als de oude koolborstels gemonteerd waren.



Let er bij het monteren op dat de isolatie van de signaaldraad niet wordt beschadigd.

4. Schroef de afdekking van de koolborstels links en rechts van de motor vast.
5. Laat de koolborstels minstens 1 minuut ononderbroken stationair indraaien.



Na het vervangen van de koolborstels dooft het waarschuwinglampje na een werkingsduur van circa 1 min.

Transport en opslag

Transport

- ▶ Het product niet met gemonteerd gereedschap vervoeren.
- ▶ Let op een correcte bevestiging voor het vervoer.
- ▶ Controleer na vervoer altijd alle zichtbare delen op beschadiging en de bedieningselementen op hun correcte werking.

Opslag

- ▶ Sla het product altijd op met de stekker uit het stopcontact.
- ▶ Bewaar het product droog en buiten bereik van kinderen en onbevoegde personen.
- ▶ Open vóór de opslag van het product de waterregeling.
- ▶ Vooral bij temperaturen onder het vriespunt erop letten dat geen water in het product achterblijft.
- ▶ Controleer na langere tijd van opslag altijd alle zichtbare delen op beschadiging en de bedieningselementen op hun correcte werking.

Hulp bij storingen

Bij storingen die niet in deze tabellen zijn aangegeven of die niet zelf kunnen worden verholpen, kunt u zich tot onze **Hilti** service wenden.





Diamantboormachine is gebruiksklaar

Storing	Mogelijke oorzaak	Remedie
<p>Service-indicatie brandt.</p>	Slijtagegrens van de koolborstels bijna bereikt. De resterende tijd tot het automatisch uitschakelen van de diamantboormachine bedraagt nog een aantal uren.	▶ Laat de koolborstels bij de eerstvolgende gelegenheid vervangen.
Diamantboormachine levert niet het volledige vermogen.	Netstoring – er is een te lage spanning in het elektriciteitsnet opgetreden.	▶ Controleer of andere verbruikers storingen veroorzaken op het elektriciteitsnet of eventueel op de generator. ▶ Controleer de lengte van het gebruikte verlengsnoer.
Diamantboorkroon draait niet.	Overbrengingsschakelaar niet vergrendeld.	▶ Bedien de overbrengingsschakelaar totdat deze vergrendelt.
	De diamantboorkroon zit klem in de ondergrond.	▶ Zorg ervoor dat de diamantboormachine recht t.o.v. het te boren gat staat. ▶ Losmaken van de diamantboorkroon met de steeksleutel: Haal de stekker uit het stopcontact. Gebruik een geschikte steeksleutel bij de zeskant van de opname en draai de diamantboorkroon los.
Boorsnelheid neemt af.	Maximale boordiepte bereikt.	▶ Verwijder de boorkern en gebruik een boorkroonverlenging.
	Boorkern klemt in de diamantboorkroon.	▶ Verwijder de boorkern.
	Verkeerde specificatie voor ondergrond.	▶ Kies een geschiktere diamantboorkroon-specificatie.
	Hoog staalaandeel (te herkennen aan helder water met metaalspaanders).	▶ Kies een geschiktere diamantboorkroon-specificatie.
	Diamantboorkroon defect.	▶ Controleer de diamantboorkroon op beschadiging en vervang deze zo nodig.
	Verkeerde overbrenging gekozen.	▶ Kies de correcte overbrenging.
	Aandrukkracht te gering.	▶ Verhoog de aandrukkracht.
	Apparaat levert te weinig prestaties.	▶ Kies de eerstvolgende lagere overbrenging.
	Diamantboorkroon heeft geen grip.	▶ Scherp de diamantboorkroon aan op de slijplaat.
Waterhoeveelheid te groot.	▶ Reduceer de waterhoeveelheid met de waterregeling.	



Storing	Mogelijke oorzaak	Remedie
Boorsnelheid neemt af.	Waterhoeveelheid te gering.	► Controleer de watertoevoer naar de diamantboorkroon resp. vergroot de waterhoeveelheid met de waterregeling.
	Stof verhindert voortgang bij het boren.	► Gebruik een geschikte stofafzuiging.
Diamantboorkroon kan niet in de gereedschapopname worden geplaatst.	Insteekteinde/gereedschapopname vervuld of beschadigd.	► Het insteekteinde resp. de gereedschapopname reinigen en invetten of vervangen.
Er komt water vrij bij de spoelkop of het carter.	Waterdruk te hoog.	► Verlaag de waterdruk.
Tijdens de werking stroomt water uit de gereedschapopname.	Diamantboorkroon onvoldoende ver in gereedschapopname geschroefd.	► Draai de diamantboorkroon vast. ► Verwijder de diamantboorkroon. Draai de diamantboorkroon circa 90° om de boorkroonas. Monteer de diamantboorkroon weer.
	Insteekteinde/gereedschapopname vervuld.	► Reinig het insteekteinde resp. de gereedschapopname en vet deze in.
	Afdichting van de gereedschapopname of het insteekteinde defect.	► Controleer de afdichting en vervang deze zo nodig.
Boorsysteem heeft te veel speling.	Diamantboorkroon onvoldoende ver in gereedschapopname geschroefd.	► Draai de diamantboorkroon vast. ► Verwijder de diamantboorkroon. Draai de diamantboorkroon circa 90° om de boorkroonas. Monteer de diamantboorkroon weer.
	Insteekteinde/gereedschapopname defect.	► Controleer het insteekteinde en de gereedschapopname en vervang deze zo nodig.

Diamantboormachine is niet gebruiksklaar

Storing	Mogelijke oorzaak	Remedie
 Service-indicatie geeft niets aan.	PRCD niet ingeschakeld.	► Controleer de werking van de PRCD en schakel hem in.
	Stroomvoorziening onderbroken.	► Sluit een ander elektrisch apparaat aan en controleer of dit werkt. ► Controleer de stekkeransluitingen, netkabel, stroomkabel en netzekering.
	Water in de motor.	► Laat de diamantboormachine op een warme, droge plaats volledig drogen.
 Service-indicatie brandt.	Koolborstels versleten.	► Vervang de koolborstels.  32
 Service-indicatie knippert.	Toerentalstoring.	► Koppel de diamantboormachine los van het elektriciteitsnet en sluit het weer aan.
 Aanduiding diefstalbeveiliging knippert.	diamantboormachine niet vrijgeschakeld (bij diamantboormachine met diefstalbeveiliging, optioneel).	► Schakel de diamantboormachine met de vrijschakelsleutel vrij.

Recycling

 Hilti apparaten zijn voor een groot deel vervaardigd uit materialen die kunnen worden gerecycled. Voor recycling is een juiste materiaalscheiding noodzakelijk. In een groot aantal landen neemt Hilti uw oude apparaat voor recycling terug. Vraag hiernaar bij de klantenservice van Hilti of bij uw verkoopadviseur.

 ► Geef elektrisch gereedschap, elektronische apparaten en accu's niet met het huisvuil mee!

Fabrieksgarantie

► Neem bij vragen over de garantievoorzieningen contact op met uw lokale Hilti-dealer.



Meer informatie

Meer informatie over bediening, technologie, milieu en recycling vindt u onder de volgende link: qr.hilti.com/manual/?id=351006

Deze link vindt u ook aan het einde van de documentatie als QR-code.

fr Mode d'emploi original

Indications relatives au mode d'emploi

À propos de ce mode d'emploi

- **Avertissement !** Il convient de lire et comprendre toute la documentation jointe, y compris, sans s'y limiter, les instructions, avertissements de sécurité, illustration et spécifications fournies avec le présent produit. Prenez connaissance de toutes les instructions, avertissements de sécurité, illustrations, spécifications et fonctions du produit avant de l'utiliser. Tout manquement à cette obligation peut entraîner un choc électrique, un incendie, et/ou des blessures graves. Conservez l'ensemble des avertissements et instructions pour consultation ultérieure.
- Les produits sont destinés aux professionnels et ne doivent être utilisés, entretenus et réparés que par un personnel autorisé et formé. Ce personnel doit être spécialement instruit quant aux dangers inhérents à l'utilisation de l'appareil. Le produit et ses accessoires peuvent s'avérer dangereux s'ils sont utilisés de manière incorrecte par un personnel non qualifié ou de manière non conforme à l'usage prévu.
- La documentation ci-jointe correspond à l'état actuel de la technique à la date d'impression. Veuillez toujours consulter la dernière version sur la page du produit sur le site Internet de Hilti. Pour ce faire, suivez le lien ou scannez le code QR dans la documentation, indiqué par le symbole .
- Ne pas prêter ou céder le produit à un autre utilisateur sans lui fournir le présent mode d'emploi.

Explication des symboles

Avertissements

Les avertissements attirent l'attention sur des dangers liés à l'utilisation du produit. Les termes de signalisation suivants sont utilisés :



DANGER

DANGER !

- Pour un danger imminent qui peut entraîner de graves blessures corporelles ou la mort.



AVERTISSEMENT

AVERTISSEMENT !

- Pour un danger potentiel qui peut entraîner de graves blessures corporelles ou la mort.



ATTENTION

ATTENTION !

- Pour une situation potentiellement dangereuse pouvant entraîner des blessures corporelles ou des dégâts matériels.

Symboles dans le manuel d'utilisation

Les symboles suivants sont utilisés dans le présent manuel d'utilisation :

	Respecter le manuel d'utilisation
	Pour des conseils d'utilisation et autres informations utiles
	Maniement des matériaux recyclables
	Ne pas jeter les appareils électriques et les accus dans les ordures ménagères

Symboles dans les illustrations

Les symboles suivants sont utilisés dans les illustrations :

	Ces chiffres renvoient à l'illustration correspondante au début du présent manuel d'utilisation.
	La numérotation détermine la séquence des étapes de travail dans l'image et peut se différencier de celles des étapes de travail dans le texte.
	Les numéros de position sont utilisés dans l'illustration Vue d'ensemble et renvoient aux numéros des légendes dans la section Vue d'ensemble du produit .
	Ce signe doit inviter à manier le produit en faisant particulièrement attention.

Symboles spécifiques au produit

Symboles d'avertissement

Les symboles d'avertissement suivants peuvent être utilisés :

	Avertissement danger général
	Avertissement tension électrique dangereuse



	Avertissement, risque de surfaces chaudes
--	---

Symboles d'obligation

Les symboles d'obligation suivants peuvent être utilisés :

	Porter des lunettes de protection
	Porter un casque de protection
	Porter un casque antibruit
	Porter des gants de protection
	Porter des chaussures de protection
	Porter un masque respiratoire léger

Symboles sur le produit

Les symboles suivants peuvent être utilisés sur le produit :

	Verrouillé
	Remarque concernant la protection contre le vol
	Indicateur de maintenance
/min	Tours par minute
RPM	Tours par minute
	Le produit prend en charge la technologie NFC qui est compatible avec les plates-formes iOS et Android.

Étiquette sur le produit

Applications de forage sous plafond

	Les applications de forage à eau sous plafond sont interdites.
--	--

Disjoncteur différentiel à courant de défaut (PRCD)

	Travailler uniquement avec un disjoncteur PRCD en état de fonctionner.
--	--

Sécurité

Indications générales de sécurité pour les appareils électriques

⚠ AVERTISSEMENT Lire toutes les consignes de sécurité et instructions, illustrations et caractéristiques techniques, qui accompagnent cet outil électroportatif. Tout manquement à l'observation des instructions suivantes risque de provoquer une électrocution, un incendie et/ou de graves blessures.

Les consignes de sécurité et instructions doivent être intégralement conservées pour les utilisations futures.

La notion d'« outil électroportatif » mentionnée dans les consignes de sécurité se rapporte à des outils électriques raccordés au secteur (avec câble d'alimentation) et à des outils électriques sur accus (sans câble d'alimentation).



Sécurité sur le lieu de travail

- ▶ **Conserver la zone de travail propre et bien éclairée.** Un lieu de travail en désordre ou mal éclairé augmente le risque d'accidents.
- ▶ **Ne pas faire fonctionner les outils électriques en atmosphère explosive et où se trouvent des liquides, des gaz ou poussières inflammables.** Les outils électriques produisent des étincelles qui peuvent enflammer les poussières ou les fumées.
- ▶ **Maintenir les enfants et les personnes présentes à l'écart pendant l'utilisation de l'outil électroportatif.** En cas d'inattention il y a risque de perdre le contrôle de l'appareil.

Sécurité relative au système électrique

- ▶ **La fiche de secteur de l'outil électroportatif doit être adaptée à la prise de courant. Ne jamais modifier la fiche de quelque façon que ce soit. Ne pas utiliser d'adaptateurs avec des outils électriques à branchement de terre.** Des fiches non modifiées et des prises de courant adaptées réduiront le risque de choc électrique.
- ▶ **Éviter le contact physique avec des surfaces mises à la terre tels que tuyaux, radiateurs, cuisinières et réfrigérateurs.** Il y a un risque élevé de choc électrique au cas où votre corps serait relié à la terre.
- ▶ **Ne pas exposer les outils électroportatifs à la pluie ou à l'humidité.** La pénétration d'eau à l'intérieur d'un outil électroportatif augmentera le risque d'un choc électrique.
- ▶ **Ne jamais utiliser le câble de raccordement à d'autres fins que celles prévues, telles que pour porter, accrocher ou débrancher l'outil électroportatif de la prise de courant. Maintenir le câble de raccordement à l'écart de la chaleur, des parties grasses, des bords tranchants ou des parties en mouvement.** Des câbles de raccordement endommagés ou emmêlés augmentent le risque de choc électrique.
- ▶ **Si l'outil électroportatif est utilisé à l'extérieur, utiliser uniquement des câbles de rallonge homologués pour les applications extérieures.** L'utilisation d'un câble de rallonge homologué pour les applications extérieures réduit le risque d'un choc électrique.
- ▶ **Si l'utilisation de l'outil électrique dans un environnement humide ne peut pas être évitée, utiliser un interrupteur de protection contre les courants de court-circuit.** L'utilisation d'un tel interrupteur de protection réduit le risque d'une décharge électrique.

Sécurité des personnes

- ▶ **Rester vigilant, surveiller ce que l'on fait. Faire preuve de bon sens en utilisant l'outil électroportatif. Ne pas utiliser l'outil électroportatif en étant fatigué ou sous l'emprise de l'alcool, de drogues ou de médicaments.** Un moment d'inattention lors de l'utilisation de l'outil électroportatif peut entraîner des blessures graves.
- ▶ **Utiliser un équipement de protection personnel et toujours porter une protection pour les yeux.** Les équipements de protection personnels tels que masque antipoussière, chaussures de sécurité antidérapantes, casque de protection ou protection acoustique suivant l'utilisation de l'outil électroportatif, réduiront le risque de blessures des personnes.
- ▶ **Éviter une mise en service par mégarde. S'assurer que l'outil électroportatif est arrêté avant de le brancher à la source de courant et/ou à l'accu, de le prendre ou de le porter.** Le fait de porter l'outil électroportatif avec le doigt sur l'interrupteur ou de brancher l'appareil sur la source de courant lorsque l'interrupteur est en position de fonctionnement peut entraîner des accidents.
- ▶ **Retirer tout outil de réglage ou toute clé avant de mettre l'outil électroportatif en fonctionnement.** Une clé ou un outil se trouvant sur une partie en rotation peut causer des blessures.
- ▶ **Adopter une bonne posture. Veiller à toujours garder une position stable et équilibrée.** Cela permet un meilleur contrôle de l'outil électroportatif dans des situations inattendues.
- ▶ **S'habiller de manière adaptée. Ne pas porter de vêtements amples ni de bijoux. Garder les cheveux, les vêtements et les gants à distance des parties en mouvement.** Des vêtements amples, des bijoux ou des cheveux longs peuvent être happés par des parties en mouvement.
- ▶ **Si des dispositifs servant à aspirer ou à recueillir les poussières doivent être utilisés, s'assurer qu'ils sont effectivement raccordés et correctement utilisés.** L'utilisation d'un dispositif d'aspiration de la poussière peut réduire les risques dus aux poussières.
- ▶ **Ne pas sous-estimer les mesures de sécurité à prendre et ne pas ignorer sciemment les règles de sécurité applicables aux outils électriques, même si l'on est utilisateur chevronné après de fréquentes utilisations de l'outil électroportatif.** Un manque d'attention peut conduire à de graves blessures en quelques fractions de seconde.

Utilisation et maniement de l'outil électroportatif

- ▶ **Ne pas forcer l'appareil. Utiliser l'outil électroportatif adapté au travail à effectuer.** Un outil électroportatif approprié réalisera mieux le travail et de manière plus sûre au régime pour lequel il a été conçu.
- ▶ **Ne pas utiliser d'outil électroportatif dont l'interrupteur est défectueux.** Tout outil électroportatif qui ne peut plus être mis en ou hors fonctionnement est dangereux et doit être réparé.
- ▶ **Débrancher la fiche de la prise de courant et/ou l'accu amovible avant d'effectuer des réglages sur l'appareil, de changer les accessoires, ou de ranger l'appareil.** Cette mesure de précaution empêche une mise en fonctionnement par mégarde de l'outil électroportatif.
- ▶ **Conserver les outils électroportatifs non utilisés hors de portée des enfants. Ne permettre l'utilisation de l'appareil à aucune personne qui ne soit pas familiarisée avec celui-ci ou qui n'a pas lu ces instructions.** Les outils électroportatifs sont dangereux lorsqu'ils sont entre les mains de personnes non initiées.
- ▶ **Prendre soin des outils électroportatifs et des accessoires. Vérifier que les parties en mouvement fonctionnent correctement et qu'elles ne sont pas coincées, et contrôler si des parties sont cassées ou endommagées de sorte que le bon fonctionnement de l'outil électroportatif s'en trouve entravé. Faire réparer les parties endommagées avant d'utiliser l'appareil.** De nombreux accidents sont dus à des outils électroportatifs mal entretenus.
- ▶ **Garder les outils de coupe affûtés et propres.** Des outils destinés à couper correctement entretenus avec des arêtes de coupe tranchantes sont moins susceptibles de bloquer et sont plus faciles à contrôler.
- ▶ **L'outil électroportatif, les accessoires, les outils amovibles, etc. doivent être utilisés conformément à ces instructions. Tenir également compte des conditions de travail et du travail à réaliser.** L'utilisation des outils électroportatifs à d'autres fins que celles prévues peut entraîner des situations dangereuses.
- ▶ **Veiller à ce que les poignées et surfaces de préhension soient toujours être sèches, propres et exemptes de traces de graisse ou d'huile.** Avec des poignées et surfaces de préhension glissantes, la sécurité et le contrôle de l'outil électroportatif ne peuvent être assurés dans des situations inopinées.



Service

- ▶ **L'outil électroportatif doit uniquement être réparé par un personnel qualifié, utilisant exclusivement des pièces de rechange d'origine.** Ceci permet d'assurer la sécurité de l'outil électroportatif.

Indications de sécurité pour les perceuses**Consignes de sécurité pour tous les travaux**

- ▶ **Utiliser la poignée supplémentaire.** La perte de contrôle peut entraîner des blessures.
- ▶ **Tenir l'outil électroportatif par les surfaces isolées des poignées lors des travaux pendant lesquels l'outil amovible risque de toucher des câbles électriques cachés ou son propre cordon d'alimentation.** Le contact avec un câble sous tension risque de mettre les parties métalliques de l'appareil sous tension et de provoquer une décharge électrique.

Consignes de sécurité lors de l'utilisation de la mèche longue

- ▶ **Ne jamais travailler avec une vitesse de rotation plus élevée que la vitesse de rotation maximale autorisée pour la mèche.** En cas de vitesse de rotation plus élevée, la mèche risque de se déformer légèrement si elle peut tourner librement sans contact avec la pièce travaillée et entraîner des blessures.
- ▶ **Toujours commencer l'opération de perçage à vitesse réduite et alors que la mèche est en contact avec la pièce travaillée.** En cas de vitesse de rotation plus élevée, la mèche risque de se déformer légèrement si elle peut tourner librement sans contact avec la pièce travaillée et entraîner des blessures.
- ▶ **Ne pas exercer de pression excessive et seulement dans le sens longitudinal.** Les mèches peuvent se tordre et donc se casser, ou il peut y avoir perte de contrôle de l'appareil ce qui entraîne un risque de blessures.

Consignes de sécurité supplémentaires**Sécurité des personnes**

- ▶ Utiliser le produit et les accessoires uniquement s'ils sont en parfait état.
- ▶ Ne jamais entreprendre de manipulation ni de modification sur le produit ou les accessoires.
- ▶ En mode de guidage manuel, toujours tenir l'appareil des deux mains par les poignées prévues à cet effet. Veiller à ce que les poignées soient toujours sèches, propres et exemptes de traces de graisse et d'huile.
- ▶ Si l'appareil fonctionne sans dispositif d'aspiration de la poussière et si le travail effectué dégage de la poussière, porter un masque respiratoire léger.
- ▶ Faire régulièrement des pauses et des exercices pour favoriser l'irrigation sanguine dans les doigts. En cas de travaux prolongés, les fortes vibrations peuvent perturber la circulation dans les vaisseaux sanguins ou le système nerveux dans les doigts, les mains ou le poignet.
- ▶ Éviter de toucher des pièces en rotation. Brancher l'appareil uniquement dans l'espace de travail. Le fait de toucher des pièces en rotation, en particulier des outils en rotation, risque d'entraîner des blessures.
- ▶ Pendant le travail, toujours tenir le câble d'alimentation réseau et de rallonge, et le cas échéant aussi le tuyau de l'aspirateur, à l'arrière de l'appareil. Ceci permet d'éviter tout risque de chute en trébuchant sur le câble ou le tuyau pendant le travail.
- ▶ Éviter que la peau n'entre en contact avec les boues de forage.
- ▶ Porter des gants de protection pour changer d'outil. L'outil peut être très chaud après utilisation.
- ▶ Avertir les enfants et veiller à ce qu'ils ne jouent pas avec l'appareil.
- ▶ L'appareil n'est pas destiné à être utilisé par des enfants ou des personnes affaiblies sans encadrement.
- ▶ Les poussières de matériaux telles que des poussières de peinture au plomb, de certains types de bois, minéraux et métaux, peuvent être nocives pour la santé. Le contact ou l'aspiration des poussières peut provoquer des réactions allergiques et/ou des maladies respiratoires de l'utilisateur ou de toute personne se trouvant à proximité. Certaines poussières, telles que des poussières de chêne ou de hêtre, sont considérées comme cancérigènes, en particulier lorsqu'elles sont combinées à des additifs destinés au traitement du bois (chromate, produit de protection du bois). Les matériaux contenant de l'amiante doivent seulement être manipulés par un personnel spécialisé. Un dispositif d'aspiration doit être utilisé dans la mesure du possible. Pour une aspiration optimale de la poussière, utiliser de préférence l'aspirateur mobile approprié pour bois et/ou poussières minérales recommandé par Hilti, qui est spécialement étudié pour cet outil électroportatif. Veiller à ce que le poste de travail soit bien ventilé. Il est recommandé de porter un masque antipoussière de la classe de filtre P2. Respecter les prescriptions locales en vigueur qui s'appliquent aux matériaux travaillés.
- ▶ L'utilisateur et les personnes se trouvant à proximité pendant l'utilisation de l'appareil doivent porter des lunettes de protection adaptées, un casque de protection, un casque antibruit, des gants de protection, des chaussures de protection et un masque respiratoire léger.

Utilisation et emploi soigneux de l'outil électroportatif

- ▶ Bien fixer la pièce. Pour ce faire, utiliser un dispositif de serrage ou un étau, pour maintenir la pièce travaillée en place. Elle sera ainsi mieux tenue qu'à la main, et les deux mains restent alors libres pour commander l'appareil.
- ▶ Vérifier que les outils sont bien munis du système d'emmanchement adapté à l'appareil et qu'ils sont toujours correctement verrouillés dans le porte-outil.
- ▶ En cas de coupure de courant, arrêter l'appareil et retirer la fiche de la prise. Cette mesure de précaution empêche une mise en fonctionnement par mégarde de l'appareil lorsque le courant est rétabli.
- ▶ Ne pas utiliser d'accessoires endommagés. Avant chaque utilisation, vérifier que les accessoires ne sont ni écaillés ni usés ou fortement détériorés. Ne pas utiliser d'outils endommagés. Des éclats de la pièce travaillée ou des accessoires cassés risquent d'être projetés et de provoquer des blessures même à l'extérieur de l'espace de travail direct.
- ▶ Du fait de ses applications, le produit possède un couple de rotation élevé. Utiliser la poignée latérale et toujours travailler en tenant le produit des deux mains. L'utilisateur doit être préparé à l'éventualité d'un blocage soudain de l'outil et être en équilibre parfaitement stable sur ses deux pieds.

Sécurité relative au système électrique

- ▶ Avant d'entamer le travail, vérifier, par exemple à l'aide d'un détecteur de métaux, qu'il n'y a pas de câbles ou gaines électriques, tuyaux de gaz ou d'eau cachés dans la zone d'intervention. Toutes pièces métalliques extérieures de l'appareil peuvent devenir conductrices, par exemple, lorsqu'un câble électrique est endommagé par inadvertance. Cela peut entraîner un grave danger d'électrocution.
- ▶ Ne jamais faire fonctionner l'appareil sans le disjoncteur PRCD fourni (pour les versions GB, jamais sans le transformateur de séparation). Contrôler le disjoncteur PRCD avant chaque utilisation.



- ▶ Contrôler régulièrement les câbles de raccordement de l'appareil et les faire remplacer par un spécialiste s'ils sont endommagés. Si le câble de raccordement de l'appareil électrique est endommagé, il doit être remplacé par un câble de raccordement spécialement préparé admissible, disponible auprès du service après-vente. Contrôler régulièrement les câbles de rallonge et les remplacer s'ils sont endommagés. Si le câble d'alimentation réseau ou de rallonge est endommagé pendant le travail, ne pas le toucher. Débrancher la fiche de la prise. Les cordons d'alimentation et câbles de rallonge endommagés représentent un danger d'électrocution.
- ▶ Attention au risque d'électrocution. Éviter tout contact corporel avec des éléments reliés à la terre, comme des tuyaux, des radiateurs, des cuisinières, des réfrigérateurs.
- ▶ Ne pas utiliser de fiche adaptateur pour supprimer la mise à la terre.
- ▶ Maintenir l'eau à l'écart des parties électriques de l'outil électroportatif et des personnes présentes dans l'espace de travail.

Place de travail

- ▶ Veiller à ce que la place de travail soit bien ventilée. Des places de travail mal ventilées peuvent nuire à la santé du fait de la présence excessive de poussière.
- ▶ Si le travail effectué dégage de la poussière, raccorder un dispositif d'aspiration de poussière. Il est interdit de forer des matériaux nocifs pour la santé (par ex. amiante).
- ▶ Faire confirmer les travaux de forage par la direction des travaux. Les travaux de forage dans des bâtiments et autres structures sont susceptibles de modifier la statique de la construction, en particulier lors d'interventions sur des armatures métalliques ou des éléments porteurs.
- ▶ Lors d'interventions à l'extérieur, le port de gants en caoutchouc et de chaussures à semelle antidérapante est recommandé.
- ▶ En cas de perçages à travers un mur, sécuriser la zone située derrière le mur, étant donné que du matériau ou la carotte de perçage risquent de tomber derrière. En cas de perçages à travers un plafond, veiller à protéger un périmètre de sécurité au sol, étant donné que la carotte de perçage risque de tomber.

Description

Vue d'ensemble du produit

- | | |
|--------------------------------|--|
| Poignée latérale | Interrupteur Marche / Arrêt |
| Variateur de vitesse | Poignée |
| Réducteur | Câble d'alimentation réseau avec disjoncteur PRCO |
| Moteur | Porte-outil |
| Couvercle de balais de charbon | Indicateur de protection contre le vol (en option) |
| Indicateur de maintenance | Tête d'injection |

Utilisation conforme à l'usage prévu

La DD 110-W est une carotreuse au diamant électrique destinée au forage manuel guidé à sec dans la maçonnerie et au forage manuel à eau dans le béton et dans des matériaux minéraux. Tout travail au-dessus de la tête en mode forage à eau est strictement interdit.

Il n'est pas permis de forer dans des matériaux qui génèrent des poussières conductrices (tels que du magnésium). Dans la mesure du possible, utiliser un aspirateur mobile adapté à l'application.

Pour éviter tout risque de blessure, utiliser uniquement des couronnes diamantées Hilti et accessoires DD 110-W d'origine.

Respecter également les instructions de sécurité et d'utilisation de l'accessoire utilisé. Bien respecter les consignes concernant l'utilisation, le nettoyage et l'entretien de l'appareil qui figurent dans ce mode d'emploi.

L'appareil est destiné aux utilisateurs professionnels et ne doit être utilisé, entretenu et réparé que par un personnel agréé, formé à cet effet. Ce personnel doit être au courant des dangers inhérents à l'utilisation de l'appareil. L'appareil et ses accessoires peuvent s'avérer dangereux s'ils sont utilisés de manière incorrecte par un personnel non qualifié ou de manière non conforme à l'usage prévu. L'environnement de travail peut être : des chantiers, des ateliers, des rénovations, des transformations et des constructions.

L'appareil ne doit fonctionner qu'avec la tension réseau et la fréquence réseau indiquées sur la plaque signalétique.

Ne pas travailler sur des matériaux susceptibles de nuire à la santé (par ex. amiante).

Toute manipulation ou modification de l'appareil est interdite.

Éléments livrés

Appareil avec poignée latérale et porte-outil, mode d'emploi

D'autres produits système pour votre produit peuvent être trouvés dans votre **Hilti Store** ou à l'adresse : www.hilti.group

Protection contre le vol TPS (en option)

Ce produit peut être équipé en option de la fonction de protection contre le vol TPS. Cette fonction peut uniquement être débloquée et activée à l'aide de la clé correspondante.

Caractéristiques techniques

Les données de tension nominale, courant nominal, fréquence et / ou consommation nominale figurent sur la plaque signalétique spécifique au pays.

En cas d'utilisation avec un groupe électrogène ou un transformateur, leur puissance d'alimentation doit être au moins égale au double de la puissance indiquée sur la plaque signalétique du produit. La tension de service du groupe électrogène ou du transformateur doit être toujours comprise entre +5 % et -15 % par rapport à la tension nominale de l'appareil.

Génération de produit	01
Poids selon la procédure EPTA 01/2003	5,7 kg
Poids	5,7 kg
Vitesse de rotation	1ère vitesse 740 tr/min



Vitesse de rotation	2e vitesse	1.580 tr/min
Dimensions (longueur x largeur x hauteur)	457 mm x 120 mm x 170 mm	
Classe de protection	I	
Pression autorisée dans la conduite d'eau	≤ 6 bar	
Température de service en cours de service	-17 °C ... 60 °C	
Température de stockage	-20 °C ... 70 °C	

Diamètre de couronne diamantée

	1ère vitesse	2e vitesse
Ø Couronnes diamantées PCM à sec	42 mm ... 162 mm	*/*
Ø Couronnes diamantées HDM à sec	102 mm ... 162 mm	16 mm ... 87 mm
Ø Couronnes diamantées HWC à eau	122 mm ... 132 mm	25 mm ... 112 mm

Valeurs d'émissions acoustiques et de vibrations

Les valeurs de pression acoustique et de vibrations mentionnées dans ces instructions ont été mesurées conformément à un procédé de mesure normalisé et peuvent être utilisées comme base de comparaison entre outils électroportatifs. Elles servent également à une évaluation préalable de l'exposition aux bruits et aux vibrations.

Les indications fournies correspondent aux principales applications de l'outil électroportatif. Ces données peuvent néanmoins différer si l'outil électroportatif est utilisé pour d'autres applications, avec des outils amovibles différents ou que l'entretien s'avère insuffisant. Ceci peut augmenter considérablement les contraintes d'exposition dans tout l'espace de travail.

Pour une évaluation précise des expositions, il convient également de prendre en compte les temps durant lesquels l'outil électroportatif est arrêté ou marche à vide. Cela peut réduire considérablement les contraintes d'exposition dans tout l'espace de travail.

Par ailleurs, il convient de prendre des mesures de sécurité supplémentaires en vue de protéger l'utilisateur des effets du bruit/ des vibrations, telles que : bien entretenir l'outil électroportatif ainsi que les outils amovibles, maintenir les mains chaudes, optimiser l'organisation des opérations.

De plus amples informations sur les versions des normes **EN 62841** appliquées ici sont fournies sur la copie de la déclaration de conformité 322.

Valeurs d'émissions acoustiques

Niveau de puissance acoustique (L_{WA})	100 dB(A)
Incertitude sur le niveau de puissance acoustique (K_{WA})	5 dB(A)
Niveau de puissance acoustique (L_{pA})	92 dB(A)
Incertitude sur le niveau de pression acoustique (K_{pA})	5 dB(A)

Valeurs totales des vibrations

Forage dans de la brique silico-calcaire (à sec) avec couronne diamantée HDM ($a_{h, DD}$)	5,8 m/s ²
Forage dans de la brique silico-calcaire (à sec) avec couronne diamantée PCM ($a_{h, DD}$)	12 m/s ²
Forage (à eau) dans le béton avec couronne diamantée HWC ($a_{h, DD}$)	4,6 m/s ²
Incertitude (K)	1,5 m/s ²

Utilisation de rallonges électriques

AVERTISSEMENT

Danger engendré par un câble endommagé ! Si le câble d'alimentation réseau ou de rallonge est endommagé pendant le travail, ne pas le toucher. Débrancher la prise.

- ▶ Contrôler régulièrement les câbles de raccordement de l'appareil et les faire remplacer par un spécialiste s'ils sont endommagés.
- Utiliser uniquement des rallonges homologuées pour le domaine d'utilisation concerné et de section suffisante. Sinon, une perte de puissance de l'appareil et une surchauffe du câble risquent de se produire.
- Vérifier régulièrement l'état de la rallonge électrique.
- Remplacer les rallonges électriques endommagées.
- À l'extérieur, n'utiliser que des rallonges homologuées et dotées du marquage adéquat.

Les sections minimales recommandées et les longueurs maximales de câbles se trouvent à la fin de la présente documentation, sous forme de code QR.

Préparatifs

ATTENTION

Risque de blessures ! Mise en marche inopinée du produit.

- ▶ Retirer la fiche de la prise avant d'effectuer des réglages sur l'appareil ou de changer les accessoires.

Bien respecter les consignes de sécurité et les avertissements de la présente documentation ainsi que celles figurant sur le produit.



Réglage de la poignée latérale 2

1. Desserrer la poignée latérale en tournant la poignée latérale dans le sens contraire des aiguilles d'une montre.
2. Positionner la poignée latérale.
3. Fixer la poignée latérale en tournant la poignée latérale dans le sens des aiguilles d'une montre.
4. S'assurer que la poignée latérale est bien serrée.

Montage de la couronne diamantée avec le porte-outil BI+ 4



ATTENTION

Risque de blessures lors du remplacement des outils ! Après utilisation, l'outil peut être très chaud. Il peut présenter des bords tranchants.



- Toujours porter des gants lors du remplacement des outils.



Les couronnes diamantées doivent être remplacées, sitôt que les performances de tronçonnage ou la progression de forage sont nettement réduites. En général, c'est le cas lorsque les segments diamantés se sont usés jusqu'à une certaine hauteur (<2 mm).

Les porte-outils BR, BT, M16, M27 s'actionnent à l'aide d'une clé à fourche appropriée.

Le porte-outil, l'adaptateur et l'outil doivent être exempts de saletés.

1. Ouvrir le porte-outil en le tournant dans le sens du symbole .
2. Insérer la couronne diamantée par l'avant sur la denture du porte-outil de la carotreuse diamant et la tourner, jusqu'à ce qu'elle s'encliquette.
3. Fermer le porte-outil en le tournant en direction du symbole .
4. Vérifier que la couronne diamantée est bien en place dans le porte-outil.

Démontage de la couronne diamantée avec le porte-outil BI+ 4



ATTENTION

Risque de blessures lors du remplacement des outils ! Après utilisation, l'outil peut être très chaud. Il peut présenter des bords tranchants.

- Toujours porter des gants lors du remplacement des outils.



Pour les porte-outils BR, BT, M27, M16, fixer le porte-outil et enlever ensuite la couronne diamantée respectivement à l'aide d'une clé à fourche appropriée.

1. Ouvrir le porte-outil en le tournant dans le sens du symbole .
2. Tirer la douille du mandrin sur le porte-outil dans le sens de la flèche vers l'appareil. Ceci permet de déverrouiller la couronne diamantée.
3. Enlever la couronne diamantée.

Montage des couronnes pour percement avec dispositif d'aspiration des poussières 4

1. Pousser l'amorce de forage avec la pointe vers l'avant jusqu'en butée dans l'emmanchement pour couronnes pour percement de boîtiers avec dispositif d'aspiration de poussière.
2. Monter l'emmanchement dans le porte-outil selon le montage de la couronne diamantée.
3. Repousser la bague d'arrêt et le dispositif d'aspiration de poussière en direction de la carotreuse diamant.
4. Monter la couronne pour percement de boîtiers sur l'emmanchement.
5. Pousser le dispositif d'aspiration de poussière vers l'outil, jusqu'à ce qu'il touche la couronne diamantée et le fixer dans cette position tout en poussant la bague d'arrêt vers la couronne pour percement de boîtiers.
6. Contrôler la liberté de rotation du dispositif d'aspiration de poussière en direction de la carotreuse diamant.

Sélection de la vitesse de rotation 5



ATTENTION

Risque d'endommagement ! Produit endommagé.

- Ne pas mettre en service. Attendre jusqu'à ce que le produit se soit arrêté.

Choisir la vitesse en fonction du diamètre de forage utilisé.



- Tourner le commutateur tout en tournant la couronne diamantée à la main, jusqu'à la position recommandée.

Installation du raccordement d'eau 6



ATTENTION

Mise en danger en cas d'utilisation incorrecte ! Le flexible risque d'être endommagé en cas d'utilisation incorrecte.

- Contrôler régulièrement le flexible afin de vérifier qu'il n'est pas endommagé et s'assurer que la pression maximale autorisée n'est pas dépassée dans la conduite d'eau (voir Caractéristiques techniques  39).
- Veiller à ce que le flexible n'entre pas en contact avec des pièces en rotation.
- Veiller à ce que le flexible ne soit pas endommagé lorsque le boîtier de guidage avance.
- Tenir compte des indications relatives à la température maximale de l'eau au chapitre Caractéristiques techniques  39.
- Vérifier que le système à eau raccordé est bien étanche.



Utiliser uniquement de l'eau claire ou de l'eau exempte de particules de saleté pour éviter d'endommager les composants.

1. Raccorder le dispositif de régulation du débit d'eau à la carotreuse diamant.
2. Établir le branchement avec la conduite d'alimentation en eau (raccord pour tuyaux flexibles).



Utilisation**⚠ AVERTISSEMENT**

Danger engendré par un câble endommagé ! Si le câble d'alimentation ou de rallonge est endommagé en cours de travail, débrancher immédiatement l'appareil et le câble du réseau. Ne pas toucher aux pièces défectueuses !

- ▶ Contrôler régulièrement les câbles de branchement. Remplacer les câbles de rallonge défectueux. Les câbles d'alimentation défectueux doivent être remplacés par un professionnel agréé.

Par principe, il est recommandé d'utiliser un interrupteur de protection contre les courants de court-circuit (RCD) avec un courant de déclenchement maximal de 30 mA.

Protection contre le vol TPS (en option)

Ce produit peut être équipé en option de la fonction de protection contre le vol TPS. Si votre produit est équipé de cette fonction, il peut uniquement être débloqué et utilisé avec la clé de déblocage correspondante.

Déblocage du produit

- ▶ S'assurer que le produit est alimenté par la tension du secteur. Le voyant jaune de protection contre le vol clignote. Le produit est maintenant prêt à recevoir le signal de la clé de déblocage.
- ▶ Placer la clé de déblocage ou la boucle de la montre TPS directement sur le symbole de cadenas. Sitôt que le voyant jaune de protection contre le vol s'éteint, le produit est débloqué.

i Si l'alimentation électrique est coupée, par exemple lors du changement de poste de travail ou en cas de panne de courant, l'appareil reste débloqué pendant environ 20 minutes. En cas d'interruption prolongée, la protection contre le vol doit être à nouveau désactivée à l'aide de la clé de déblocage.

i Vous trouverez de plus amples informations sur l'activation et l'utilisation de la protection contre le vol dans le mode d'emploi « Protection contre le vol TPS ».

Utilisation d'une amorce de forage constituée de deux éléments**⚠ ATTENTION**

Risque de blessures en cas d'utilisation non conforme ! Des morceaux peuvent se détacher de la mèche de centrage si elle n'est pas pressée contre le matériau support.

- ▶ Lorsqu'une amorce de forage est utilisée, ne pas faire fonctionner la carotteuse diamant au ralenti sans contact avec le matériau support.

i Une amorce de forage (mèche de centrage) différente doit être utilisée pour chaque diamètre de couronne diamantée.

1. Enficher la mèche de centrage à l'avant dans la couronne diamantée.
2. Au début du forage, appuyer légèrement seulement le temps que la couronne diamantée se centre. Renforcer ensuite la pression. Faire une coupe guidée d'une profondeur de à 3 à 5 mm.
3. Arrêter le produit en relâchant l'interrupteur Marche / Arrêt. Attendre jusqu'à ce que la couronne diamantée soit complètement arrêtée.
4. Retirer l'amorce de forage hors de la couronne diamantée.
5. Positionner la couronne diamantée dans la coupe guidée, appuyer sur l'interrupteur Marche / Arrêt et poursuivre le forage.

Activation du disjoncteur à tension nulle PRCD**⚠ AVERTISSEMENT**

Risque de blessures entraînées par électrocution ! Si l'affichage du conducteur de protection contre les courants de défaut ne disparaît pas en appuyant sur la touche **0** resp. **TEST**, la carotteuse diamant ne doit plus être utilisée !

- ▶ Faire réparer la carotteuse diamant par le S.A.V. **Hilti**.

1. Insérer la fiche d'alimentation de la carotteuse diamant dans une prise terre.
2. Appuyer sur la touche **I** ou **RESET** sur le disjoncteur à tension nulle PRCD.
 - ▶ L'affichage s'allume.
3. Appuyer sur la touche **0** ou **TEST** sur le disjoncteur à tension nulle PRCD.
 - ▶ L'affichage s'éteint.
4. Appuyer sur la touche **I** ou **RESET** sur le disjoncteur à tension nulle PRCD.
 - ▶ L'affichage s'allume.

Forage à sec avec dispositif d'aspiration de poussière

i Une forte accumulation de poussières dans la couronne diamantée risque de provoquer un déséquilibre. Toujours tenir le tuyau d'aspiration à l'arrière de la couronne diamantée, de sorte à ce qu'il ne puisse pas entrer en contact avec la couronne diamantée.

- ▶ Pour éviter tout effet électrostatique, utiliser un système d'aspiration antistatique.

Forage à sec avec aspirateur via la prise secteur intégrée pour appareils électriques 

i Utiliser les couronnes diamantées ajourées uniquement pour travailler sans aspirateur.

1. Placer la poignée latérale dans la position souhaitée et la fixer.



2. Option : Monter et utiliser l'amorce de forage constituée de deux éléments. 42
3. Brancher la fiche d'alimentation de la carotteuse diamant dans la prise de l'aspirateur.
4. Brancher la fiche d'alimentation de l'aspirateur dans la prise.
5. Une fois le branchement effectué : appuyer sur le contacteur **Reset** ou sur la touche **I** du PRCD.
6. Positionner la carotteuse diamant au centre du forage.
7. Appuyer sur l'interrupteur Marche / Arrêt de la carotteuse diamant.



L'aspirateur démarre en différé après l'outil électroportatif. Après l'arrêt de l'outil électroportatif, l'aspirateur s'arrête en différé.

Forage à sec avec aspirateur sans prise secteur pour outils électroportatifs



Utiliser les couronnes diamantées ajourées uniquement pour travailler sans aspirateur.

1. Placer la poignée latérale dans la position souhaitée et la fixer.
2. Option : Monter et utiliser l'amorce de forage constituée de deux éléments. 42
3. Brancher la fiche secteur de l'aspirateur dans la prise et allumer l'aspirateur.
4. Brancher la fiche secteur de la carotteuse diamant dans la prise et appuyer sur la touche **Reset** ou sur la touche **I** du PRCD.
5. Positionner la carotteuse diamant au centre du forage.
6. Appuyer sur l'interrupteur Marche / Arrêt de la carotteuse diamant.
7. Laisser l'aspirateur tourner quelques secondes plus longtemps que la carotteuse diamant pour aspirer le matériau résiduel.

Forage à sec sans dispositif d'aspiration de poussières



Si vous forez sans aspiration de poussières, utiliser des couronnes de carottage fendues. Porter un masque respiratoire approprié !
Ne pas forer vers le haut en cas de travail sans aspiration des poussières.
Enlever le dispositif d'aspiration ou le fixer pour l'empêcher de tourner.

1. Placer la poignée latérale dans la position souhaitée et la fixer.
2. Option : Monter et utiliser l'amorce de forage constituée de deux éléments. 42
3. Brancher la fiche secteur dans la prise et appuyer sur le contacteur **Reset** ou sur la touche **I** du PRCD.
4. Positionner la carotteuse diamant au centre du forage.
5. Appuyer sur l'interrupteur Marche / Arrêt de la carotteuse diamant.

Forage à eau



AVERTISSEMENT

Danger d'électrocution ! En cas d'aspiration défectueuse, de l'eau peut s'écouler au-dessus du moteur et du couvercle !

- ▶ Interrompre immédiatement le travail si l'aspiration ne fonctionne plus.



Pour le forage sous plafond, un aspirateur de liquides en combinaison avec un système de récupération d'eau doit impérativement être utilisé !

1. Placer la poignée latérale dans la position souhaitée et la fixer.
2. Option : Monter et utiliser l'amorce de forage constituée de deux éléments. 42
3. Positionner la carotteuse diamant au centre du forage.
4. Ouvrir lentement le dispositif de régulation du débit d'eau jusqu'à ce que la quantité d'eau souhaitée coule.
5. Appuyer sur l'interrupteur Marche / Arrêt de la carotteuse diamant.
6. Au début du forage, appuyer légèrement seulement le temps que la couronne diamantée se centre. Renforcer ensuite la pression.

Desserrage de la couronne de forage à l'aide d'une clé à fourche



Si la couronne de forage est coincée, l'accouplement à friction se désengage jusqu'à ce que l'opérateur arrête l'appareil.

1. Débrancher la fiche de la prise.
2. Saisir la couronne diamantée près de l'emmanchement à l'aide d'une clé à fourche appropriée et desserrer la couronne diamantée en la tournant.
3. Brancher la fiche dans la prise.
4. Poursuivre le processus de forage.

Arrêt



La couronne diamantée est remplie de poussière / eau et de matériau de forage. Tenir compte du poids supplémentaire dans la couronne diamantée et s'assurer d'avoir une position stable avant de retirer la couronne diamantée du trou foré.

1. Tirer la couronne diamantée hors du trou de forage.
2. Arrêter la carotteuse diamant.
3. Le cas échéant, fermer le dispositif de régulation du débit d'eau.



Nettoyage et entretien

AVERTISSEMENT

Danger d'électrocution ! Les travaux de nettoyage et d'entretien effectués avec fiche branchée à la prise peuvent entraîner de graves blessures ou brûlures.

- ▶ Toujours retirer la fiche de la prise avant tous travaux de nettoyage et d'entretien !

Nettoyage

- Éliminer prudemment les saletés récalcitrantes.
- Nettoyer les ouïes d'aération avec précaution au moyen d'une brosse sèche.
- Nettoyer le boîtier uniquement avec un chiffon légèrement humidifié. Ne pas utiliser de nettoyeurs à base de silicone, ceci pourrait attaquer les pièces en plastique.

Entretien

AVERTISSEMENT

Risque d'électrocution ! Des réparations inappropriées sur des composants électriques peuvent entraîner de graves blessures corporelles et brûlures.

- ▶ Toute réparation des pièces électriques ne doit être effectuée que par un électricien qualifié.
- Vérifier régulièrement qu'aucune pièce visible n'est endommagée et que les organes de commande sont parfaitement opérationnels.
- En cas d'endommagements et/ou de dysfonctionnements, ne pas utiliser le produit. Le faire immédiatement réparer par le S.A.V. Hilti.
- Après des travaux de nettoyage et d'entretien, vérifier si tous les équipements de protection sont bien en place et fonctionnent parfaitement.

Pour une utilisation en toute sécurité, utiliser uniquement des pièces de rechange et consommables d'origine. Vous trouverez les pièces de rechange, consommables et accessoires autorisés convenant pour votre produit dans le centre **Hilti Store** ou sous : www.hilti.group.

Remplacement des balais de charbon

AVERTISSEMENT

Risque de blessures entraînées par électrocution !

- ▶ L'appareil ne doit être utilisé, entretenu et réparé que par un personnel autorisé et formé à cet effet ! Ce personnel doit être au courant des dangers inhérents à l'utilisation de l'appareil.

1. Ouvrir les couvercles des balais de charbon de part et d'autre de l'unité moteur.
2. **Bien observer comment sont disposés les balais de charbon et les cordons.** Retirer les balais de charbon usagés de la carotreuse au diamant.
3. Installer les nouveaux balais de charbon exactement comme les anciens balais de charbon étaient disposés avant.

Lors de la mise en place, veiller à ne pas endommager l'isolation du cordon de contrôle.

4. Visser les couvercles des balais de charbon de part et d'autre de l'unité moteur.
5. Laisser les balais de charbon tourner à vide au moins pendant 1 minute sans interruption.

Une fois les balais de charbon remplacés, le témoin lumineux s'éteint après 1 minute environ de temps de fonctionnement.

Transport et entreposage

Transport

- ▶ Ne jamais transporter ce produit avec outil monté.
- ▶ Veiller à le tenir fermement pendant le transport.
- ▶ Vérifier après chaque transport qu'aucune pièce visible n'est endommagée et que les organes de commande sont parfaitement opérationnels.

Stockage

- ▶ Toujours stocker l'appareil avec la fiche secteur débranchée.
- ▶ Stocker cet appareil à l'état sec hors de portée des enfants et des personnes non autorisées.
- ▶ Avant d'entreposer le produit, ouvrir le dispositif de régulation du débit d'eau.
- ▶ En cas de températures inférieures au point de gel, veiller à ce qu'il ne reste pas d'eau dans le produit.
- ▶ Vérifier après un stockage prolongé qu'aucune pièce visible n'est endommagée et que les organes de commande sont parfaitement opérationnels.

Aide au dépannage

En cas de défaillances non énumérées dans ce tableau ou auxquelles il n'est pas possible de remédier sans aide, contacter le S.A.V. Hilti.

La carotreuse au diamant est en état de fonctionner

Défaillance	Causes possibles	Solution
<p>L'indicateur de maintenance s'allume.</p>	<p>Le seuil d'usure des balais de charbon est presque atteint. Le temps de fonctionnement restant jusqu'à l'arrêt automatique de la carotreuse au diamant est encore de quelques heures.</p>	<ul style="list-style-type: none"> ▶ Faire remplacer les balais de charbon à la prochaine occasion.







Défaillance	Causes possibles	Solution
La carotreuse au diamant n'atteint pas la pleine puissance.	Dérangement du secteur – sous-tension dans l'alimentation secteur.	<ul style="list-style-type: none"> ▶ Vérifier si d'autres consommateurs sont à l'origine des dérangements sur le secteur ou, le cas échéant, perturbent le fonctionnement du générateur. ▶ Contrôler la longueur du câble de rallonge électrique.
La couronne diamantée ne tourne pas.	Variateur de vitesse non enclenché.	▶ Actionner le variateur de vitesse jusqu'à ce qu'il soit enclenché.
	La couronne de forage diamantée est coincée dans le matériau support.	<ul style="list-style-type: none"> ▶ Guider la carotreuse au diamant tout droit. ▶ Desserrage de la couronne de forage diamantée à l'aide d'une clé à fourche : Débrancher la fiche de la prise. Saisir la couronne de forage diamantée près de l'emmanchement à l'aide d'une clé à fourche appropriée et desserrer la couronne de forage diamantée en la tournant.
La vitesse de forage diminue.	Profondeur de forage maximale atteinte.	▶ Retirer la carotte et utiliser une rallonge de couronne de forage.
	Carotte coincée dans la couronne de forage diamantée.	▶ Retirer la carotte.
	Spécification erronée du matériau support.	▶ Choisir une spécification de couronne diamantée plus en adéquation.
	Forte proportion d'acier (reconnaissable à l'eau claire mêlée à des copeaux métalliques).	▶ Choisir une spécification de couronne diamantée plus en adéquation.
	Couronne de forage diamantée défectueuse.	▶ Vérifier que la couronne de forage diamantée n'est pas endommagée et la remplacer le cas échéant.
	Sélection d'un régime inapproprié.	▶ Choisir le régime approprié.
	Force d'appui trop faible.	▶ Augmenter la force d'appui.
	Puissance de l'appareil insuffisante.	▶ Augmenter la puissance d'un cran.
	Couronne de forage diamantée polie.	▶ Affûter la couronne de forage diamantée sur un banc d'affûtage.
	Quantité d'eau trop élevée.	▶ Réduire la quantité d'eau au moyen du dispositif de régulation du débit d'eau.
	Quantité d'eau insuffisante.	▶ Contrôler l'arrivée d'eau vers la couronne de forage diamantée resp. augmenter la quantité d'eau au moyen du dispositif de régulation du débit d'eau.
Progression de forage freinée par la poussière.	▶ Utiliser un dispositif d'aspiration de poussière approprié.	
Impossible d'insérer la couronne de forage diamantée dans le porte-outil.	Emmanchement / porte-outil encrassé ou endommagé.	▶ Nettoyer l'emmanchement resp. le porte-outil, le graisser ou le remplacer.
De l'eau sort de la tête d'injection ou du boîtier d'engrenage.	Pression d'eau trop élevée.	▶ Réduire la pression d'eau.
En cours de fonctionnement, de l'eau sort du porte-outil.	Couronne de forage diamantée insuffisamment vissée dans le porte-outil.	<ul style="list-style-type: none"> ▶ Serrer à fond la couronne de forage diamantée dans le porte-outil. ▶ Enlever la couronne de forage diamantée. Tourner la couronne de forage diamantée de 90° env. autour de l'axe de la couronne de forage. Remonter la couronne de forage diamantée.
	Emmanchement / porte-outil encrassé.	▶ Nettoyer et graisser l'emmanchement resp. le porte-outil.
	Anneau d'étanchéité du porte-outil ou de l'emmanchement défectueux.	▶ Vérifier l'anneau d'étanchéité et le remplacer au besoin.
Jeu trop important du système de forage.	Couronne de forage diamantée insuffisamment vissée dans le porte-outil.	<ul style="list-style-type: none"> ▶ Serrer à fond la couronne de forage diamantée dans le porte-outil. ▶ Enlever la couronne de forage diamantée. Tourner la couronne de forage diamantée de 90° env. autour de l'axe de la couronne de forage. Remonter la couronne de forage diamantée.





Défaillance	Causes possibles	Solution
Jeu trop important du système de forage.	Emmanchement / porte-outil défectueux.	► Contrôler l'emmanchement et le porte-outil, et le remplacer le cas échéant.

La carotreuse au diamant n'est pas en état de fonctionner

Défaillance	Causes possibles	Solution
 L'indicateur de maintenance n'indique rien.	Disjoncteur PRCD non enclenché.	► Vérifier que le disjoncteur PRCD est en bon état et l'enclencher. ► Brancher un autre appareil électrique et vérifier s'il fonctionne. ► Contrôler les fiches de raccordement, le câble d'alimentation secteur, le câble électrique et le fusible de secteur. ► Laisser complètement sécher la carotreuse au diamant dans un endroit chaud et sec.
	Coupure d'alimentation électrique.	
	Présence d'eau dans le moteur.	
 L'indicateur de maintenance s'allume.	Balais de charbon usés.	► Remplacer les balais de charbon.  44
 L'indicateur de maintenance clignote.	Vitesse de rotation erronée.	► Débrancher la carotreuse au diamant du secteur puis la rebrancher.
 L'indicateur de protection contre le vol clignote.	Carotreuse au diamant non débloquée (sur les carotrees au diamant avec protection antivol, en option).	► Débloquer la carotreuse au diamant à l'aide de la clé de déblocage.

Recyclage

 Les appareils Hilti sont fabriqués pour une grande partie en matériaux recyclables. Le recyclage présuppose un tri adéquat des matériaux. Hilti reprend les appareils usagés dans de nombreux pays en vue de leur recyclage. Consulter le service clients Hilti ou un conseiller commercial.

-  ► Ne pas jeter les appareils électriques, électroniques et accus dans les ordures ménagères !

Garantie constructeur

- En cas de questions sur les conditions de garantie, veuillez vous adresser à votre partenaire Hilti local.

Informations complémentaires



Des informations complémentaires concernant l'utilisation, la technique, l'environnement et le recyclage sont disponibles sous le lien ci-dessous : qr.hilti.com/manual/?id=351006

Ce lien figure également à la fin de la documentation sous forme de code QR.

es Manual de instrucciones original

Información sobre el manual de instrucciones

Acerca de este manual de instrucciones

- **¡Atención!** Asegúrese de haber leído y entendido toda la documentación adjunta, incluidas, entre otras, las instrucciones, advertencias de seguridad, ilustraciones y especificaciones que se proporcionan con este producto. Familiarícese con todas las instrucciones, advertencias de seguridad, ilustraciones, especificaciones, componentes y funciones del producto antes de utilizarlo. De lo contrario, existe peligro de descarga eléctrica, incendio y/o lesiones graves. Conserve todas las advertencias e instrucciones para futuras consultas.
- Los productos  han sido diseñados para usuarios profesionales y solo personal autorizado y debidamente formado puede utilizarlos y llevar a cabo su mantenimiento y conservación. Este personal debe estar especialmente instruido en lo referente a los riesgos de uso. La utilización del producto y sus dispositivos auxiliares puede conllevar riesgos para el usuario en caso de manejarse de forma inadecuada por personal no cualificado o utilizarse para usos diferentes a los que están destinados.
- La documentación adjunta corresponde al estado actual de la técnica en el momento de la impresión. Compruebe siempre la última versión en la página del producto de la página web de Hilti. Para ello siga el enlace o escanee el código QR que figura en esta documentación y que se indica con el símbolo .
- No entregue nunca el producto a otras personas sin este manual de instrucciones.

Explicación de símbolos

Avisos

Las advertencias de seguridad advierten de peligros derivados del manejo del producto. Se utilizan las siguientes palabras de peligro:



PELIGRO

PELIGRO !

► Término utilizado para un peligro inminente que puede ocasionar lesiones graves o incluso la muerte.

ADVERTENCIA

ADVERTENCIA !

► Término utilizado para un posible peligro que puede ocasionar lesiones graves o incluso la muerte.

PRECAUCIÓN

PRECAUCIÓN !

► Término utilizado para una posible situación peligrosa que puede ocasionar lesiones o daños materiales.

Símbolos en el manual de instrucciones

En este manual de instrucciones se utilizan los siguientes símbolos:

	Consulte el manual de instrucciones
	Indicaciones de uso y demás información de interés
	Manejo con materiales reutilizables
	No tirar las herramientas eléctricas y las baterías junto con los desperdicios domésticos

Símbolos en las figuras

En las figuras se utilizan los siguientes símbolos:

	Estos números hacen referencia a la figura correspondiente incluida al principio de este manual de instrucciones.
	La numeración describe el orden de los pasos de trabajo en la imagen y puede ser diferente de los pasos descritos en el texto.
	En la figura Vista general se utilizan números de posición y los números de la leyenda están explicados en el apartado Vista general del producto .
	Preste especial atención a este símbolo cuando utilice el producto.

Símbolos del producto

Símbolos de advertencia

Se pueden utilizar los siguientes símbolos de advertencia:

	Advertencia de peligro en general
	Advertencia de tensión eléctrica peligrosa
	Advertencia ante superficie caliente

Señales prescriptivas

Se pueden utilizar las siguientes señales prescriptivas:

	Utilizar protección para los ojos
	Utilizar casco de protección
	Utilizar protección para los oídos
	Utilizar guantes de protección
	Utilizar zapatos de protección
	Utilizar mascarilla ligera

Símbolos en el producto

En el producto se pueden utilizar los siguientes símbolos:



	Bloqueo
	Indicación de protección antirrobo
	Indicador de funcionamiento
/min	Revoluciones por minuto
RPM	Revoluciones por minuto
	El producto es apto para tecnología NFC, que es compatible con las plataformas iOS y Android.

Adhesivo en el producto

Perforaciones por encima de la cabeza

	Se prohíbe el uso para taladrado en mojado a una altura superior a la cabeza.
--	---

Interruptor de corriente de defecto (PRCD)

	Trabaje exclusivamente con un PRCD en perfecto estado.
--	--

Seguridad

Indicaciones generales de seguridad para herramientas eléctricas

⚠ ADVERTENCIA Lea con atención todas las indicaciones de seguridad, instrucciones, ilustraciones y datos técnicos correspondientes a esta herramienta eléctrica. La negligencia en el cumplimiento de las instrucciones que se describen a continuación podría provocar descargas eléctricas, incendios o lesiones graves.

Conserve todas las instrucciones e indicaciones de seguridad para futuras consultas.

El término «herramienta eléctrica» empleado en las indicaciones de seguridad se refiere a herramientas eléctricas portátiles, ya sea con cable de red o sin cable, en caso de ser accionadas por batería.

Seguridad en el puesto de trabajo

- ▶ **Mantenga su área de trabajo limpia y bien iluminada.** El desorden o una iluminación deficiente de las zonas de trabajo pueden provocar accidentes.
- ▶ **No utilice la herramienta eléctrica en un entorno con peligro de explosión en el que se encuentren líquidos, gases o polvos inflamables.** Las herramientas eléctricas producen chispas que pueden llegar a inflamar los materiales en polvo o vapores.
- ▶ **Mantenga alejados a los niños y otras personas de su puesto de trabajo al emplear la herramienta eléctrica.** Una distracción le puede hacer perder el control sobre la herramienta.

Seguridad eléctrica

- ▶ **El enchufe de la herramienta eléctrica debe corresponder a la toma de corriente utilizada. No se deberá modificar el enchufe en forma alguna. No utilice enchufes adaptadores para las herramientas eléctricas con puesta a tierra.** Los enchufes sin modificar adecuados a las respectivas tomas de corriente reducen el riesgo de descarga eléctrica.
- ▶ **Evite el contacto corporal con superficies que tengan puesta a tierra, como pueden ser tubos, calefacciones, cocinas y frigoríficos.** El riesgo a quedar expuesto a una sacudida eléctrica es mayor si su cuerpo tiene contacto con tierra.
- ▶ **No exponga las herramientas eléctricas a la lluvia y evite que penetren líquidos en su interior.** El riesgo de recibir descargas eléctricas aumenta si penetra agua en la herramienta eléctrica.
- ▶ **No utilice el cable de conexión para transportar o colgar la herramienta eléctrica ni tire de él para extraer el enchufe de la toma de corriente. Mantenga el cable de conexión alejado de fuentes de calor, aceite, aristas afiladas o piezas móviles.** Los cables de conexión dañados o enredados pueden provocar descargas eléctricas.
- ▶ **Cuando trabaje al aire libre con una herramienta eléctrica, utilice exclusivamente un alargador adecuado para exteriores.** La utilización de un alargador adecuado para su uso en exteriores evita el riesgo de una descarga eléctrica.
- ▶ **Cuando no pueda evitarse el uso de la herramienta eléctrica en un entorno húmedo, utilice un interruptor de corriente de defecto.** La utilización de un interruptor de corriente de defecto evita el riesgo de una descarga eléctrica.



Seguridad de las personas

- ▶ **Permanezca atento, preste atención durante el trabajo y utilice la herramienta eléctrica con prudencia. No utilice una herramienta eléctrica si está cansado, ni tampoco después de haber consumido alcohol, drogas o medicamentos.** Un momento de descuido al utilizar la herramienta eléctrica podría producir graves lesiones.
- ▶ **Utilice el equipo de seguridad personal adecuado y lleve siempre gafas protectoras.** El riesgo de lesiones se reduce considerablemente si, según el tipo y la aplicación de la herramienta eléctrica empleada, se utiliza un equipo de seguridad personal adecuado como una mascarilla antipolvo, zapatos de seguridad con suela antideslizante, casco de protección o protección para los oídos.
- ▶ **Evite una puesta en servicio fortuita de la herramienta. Asegúrese de que la herramienta eléctrica está apagada antes de alzarla, transportarla, conectarla a la toma de corriente o insertar la batería.** Si transporta la herramienta eléctrica sujetándola por el interruptor de conexión/desconexión o si introduce el enchufe en la toma de corriente con la herramienta conectada, podría producirse un accidente.
- ▶ **Retire las herramientas de ajuste o llaves fijas antes de conectar la herramienta eléctrica.** Una herramienta o llave colocada en una pieza giratoria puede producir lesiones al ponerse en funcionamiento.
- ▶ **Evite adoptar posturas forzadas. Procure que la postura sea estable y manténgase siempre en equilibrio.** De esta forma podrá controlar mejor la herramienta eléctrica en caso de presentarse una situación inesperada.
- ▶ **Utilice ropa adecuada. No utilice vestimenta amplia ni joyas. Mantenga su pelo, vestimenta y guantes alejados de las piezas móviles.** La vestimenta suelta, las joyas y el pelo largo se pueden enganchar con las piezas en movimiento.
- ▶ **Siempre que sea posible montar equipos de aspiración o captación de polvo, asegúrese de que están conectados y de que se utilizan correctamente.** El uso de un sistema de aspiración de polvo reduce los riesgos derivados del polvo.
- ▶ **No se crea a salvo de cualquier riesgo ni pase por alto ninguna de las normas de seguridad relativas a las herramientas eléctricas, aun cuando esté familiarizado con la herramienta eléctrica y tenga larga experiencia en su uso.** Una actuación negligente puede provocar lesiones graves en cuestión de segundos.

Uso y manejo de la herramienta eléctrica

- ▶ **No sobrecargue la herramienta. Utilice la herramienta eléctrica adecuada para el trabajo que se dispone a realizar.** Con la herramienta eléctrica apropiada podrá trabajar mejor y de modo más seguro dentro del margen de potencia indicado.
- ▶ **No utilice herramientas eléctricas con el interruptor defectuoso.** Las herramientas eléctricas que no se puedan conectar o desconectar son peligrosas y deben repararse.
- ▶ **Extraiga el enchufe de la toma de corriente o retire la batería extraíble antes de efectuar cualquier ajuste en la herramienta, cambiar accesorios o en caso de no utilizar la herramienta durante un tiempo prolongado.** Esta medida preventiva evita el riesgo de arranque accidental de la herramienta eléctrica.
- ▶ **Guarde las herramientas eléctricas que no utilice fuera del alcance de los niños. No permita utilizar la herramienta a ninguna persona que no esté familiarizada con ella o que no haya leído este manual de instrucciones.** Las herramientas eléctricas utilizadas por personas inexpertas son peligrosas.
- ▶ **Cuide su herramienta eléctrica y los accesorios adecuadamente. Compruebe si las piezas móviles de la herramienta funcionan correctamente y sin atascarse, y si existen piezas rotas o deterioradas que pudieran afectar al funcionamiento de la herramienta eléctrica. Encargue la reparación de las piezas defectuosas antes de usar la herramienta eléctrica.** Muchos accidentes son consecuencia de un mantenimiento inadecuado de la herramienta eléctrica.
- ▶ **Mantenga los útiles limpios y afilados.** Las herramientas de corte bien cuidadas y con aristas afiladas se atascan menos y se guían con más facilidad.
- ▶ **Utilice la herramienta eléctrica, los accesorios, útiles de inserción, etc., de acuerdo con estas instrucciones. Para ello, tenga en cuenta las condiciones de trabajo y la tarea que se va a realizar.** El uso de herramientas eléctricas para trabajos diferentes de aquellos para los que han sido concebidas puede resultar peligroso.
- ▶ **Mantenga las empuñaduras y las superficies de contacto secas, limpias y sin residuos de aceite o grasa.** Las empuñaduras y superficies de contacto resbaladizas impiden manejar y controlar la herramienta eléctrica con seguridad en situaciones imprevistas.

Servicio Técnico

- ▶ **Solicite un profesional lleve a cabo la reparación de su herramienta eléctrica y que utilice exclusivamente piezas de repuesto originales.** Solamente así se garantiza la seguridad de la herramienta eléctrica.

Indicaciones de seguridad para taladradoras

Indicaciones de seguridad para todos los trabajos

- ▶ **Utilice la empuñadura adicional.** La pérdida del control puede causar lesiones.
- ▶ **Sujete la herramienta eléctrica por las empuñaduras aisladas cuando realice trabajos en los que el útil de inserción pueda entrar en contacto con cables eléctricos ocultos o con el propio cable de conexión de la herramienta.** El contacto con los cables conductores puede traspasar la conductividad a las partes metálicas y producir descargas eléctricas.

Indicaciones de seguridad al utilizar la broca larga

- ▶ **No trabaje en ningún caso con una velocidad superior a la velocidad máxima permitida de la broca.** A velocidades elevadas, la broca se puede doblar un poco si gira libremente sin entrar en contacto con la pieza de trabajo, lo que puede provocar lesiones.
- ▶ **Inicie el proceso de perforación siempre con velocidad baja y mientras la broca esté en contacto con la pieza de trabajo.** A velocidades elevadas, la broca se puede doblar un poco si gira libremente sin entrar en contacto con la pieza de trabajo, lo que puede provocar lesiones.
- ▶ **No aplique una presión excesiva y solo en sentido longitudinal respecto a la broca.** Las brocas pueden doblarse y, por consiguiente, romperse o provocar la pérdida del control e incluso lesiones.

Indicaciones de seguridad adicionales

Seguridad de las personas

- ▶ Utilice el producto y los accesorios solo si están en perfecto estado técnico.
- ▶ No efectúe nunca manipulaciones o modificaciones en el producto ni en los accesorios.
- ▶ En modo manual, sujete siempre la herramienta con ambas manos por las empuñaduras previstas. Mantenga las empuñaduras secas, limpias y sin residuos de aceite o grasa.



- ▶ Si la herramienta se utiliza sin un sistema de aspiración de polvo, debe emplearse una mascarilla ligera al realizar trabajos que generen polvo.
- ▶ Efectúe a menudo pausas y ejercicios para mejorar la circulación de los dedos. Tras muchas horas de trabajo expuesto a las vibraciones intensas, pueden surgir complicaciones en los vasos sanguíneos o en el sistema nervioso en dedos, manos o articulaciones de las manos.
- ▶ Evite tocar las piezas en movimiento. No conecte la herramienta fuera de la zona de trabajo. Tocar piezas en movimiento, en especial herramientas rotativas, puede ocasionar lesiones.
- ▶ Al trabajar, mantenga siempre el cable de red, el alargador y la manguera de aspiración de polvo alejados de la herramienta y por detrás de ésta. Esto reduce el riesgo de caída debido a enredos con el cable o la manguera mientras se trabaja.
- ▶ Evite que la piel entre en contacto con el lodo de perforación.
- ▶ Utilice guantes de protección para cambiar el útil. La herramienta puede calentarse por el uso.
- ▶ Es conveniente advertir a los niños de que no deben jugar con la herramienta.
- ▶ La herramienta no es apta para el uso por parte de niños o de personas físicamente no preparadas que no tengan la debida instrucción.
- ▶ El polvo procedente de materiales como pinturas con plomo, determinadas maderas, minerales y metal puede ser nocivo para la salud. El contacto con el polvo o su inhalación puede provocar reacciones alérgicas o asfixia al usuario o a personas que se encuentren en su entorno. Existen determinadas clases de polvo, como pueden ser el de roble o el de haya, catalogadas como cancerígenas, especialmente si se encuentra mezclado con aditivos usados en el tratamiento de la madera (cromato, agente protector para la madera). Únicamente expertos cualificados están autorizados a manipular materiales que contengan asbesto. Utilice siempre que sea posible un sistema de aspiración de polvo. Para obtener un elevado grado de efectividad en la aspiración de polvo, utilice un aspirador de polvo apto para madera y polvo mineral recomendado por Hilti y compatible con esta herramienta eléctrica. Procure una buena ventilación del lugar de trabajo. Se recomienda utilizar una mascarilla de protección con filtro de la clase P2. Respete la normativa vigente en su país concerniente al procesamiento de los materiales de trabajo.
- ▶ El usuario y las personas que se encuentren en las inmediaciones de la zona de uso de la herramienta deberán llevar gafas protectoras adecuadas, casco de protección, protección para los oídos, guantes de protección, zapatos de protección y una mascarilla ligera.

Manipulación y utilización segura de las herramientas eléctricas

- ▶ Asegure la pieza de trabajo. Utilice dispositivos de sujeción o un tornillo de banco para sujetar la pieza de trabajo. De esta forma estará sujeta de modo más seguro que con la mano y, por otro lado, se podrán mantener libres ambas manos para el manejo de la herramienta.
- ▶ Compruebe si los útiles disponen del sistema de inserción adecuado para la herramienta y si están enclavados en el portátiles conforme a las prescripciones.
- ▶ En caso de interrupción de la corriente, desconecte la herramienta y extraiga el enchufe de red. Esto evita la puesta en servicio involuntaria de la herramienta en caso de que vuelva la corriente.
- ▶ No utilice herramientas dañadas. Antes de utilizar la herramienta, compruebe si hay indicios de desprendimiento, agrietamiento, desgaste o de deterioro grave. No utilice herramientas defectuosas. Los fragmentos que pueden desprenderse de la pieza de trabajo o las herramientas rotas pueden salir despedidos y provocar lesiones incluso fuera de la zona de trabajo.
- ▶ El producto tiene un par de giro elevado acorde con las aplicaciones. Utilice la empuñadura lateral y sujete siempre el producto con ambas manos. El usuario debe estar preparado para cualquier bloqueo inesperado de la herramienta y tener los pies en una posición estable.

Seguridad eléctrica

- ▶ Compruebe antes de empezar a trabajar si la zona de trabajo oculta cables eléctricos, tuberías de gas o cañerías de agua, por ejemplo, con un detector de metales. Las partes metálicas exteriores de la herramienta pueden pasar a conducir electricidad si, por ejemplo, se ha dañado por error un cable eléctrico. Dichas partes suponen un peligro serio por el riesgo de una descarga eléctrica.
- ▶ No utilice jamás la herramienta sin el PRCD suministrado (para versión GB, nunca sin transformador de separación). Compruebe el PRCD antes de su uso.
- ▶ Compruebe con regularidad el cable de conexión de la herramienta y, en caso de que presentara daños, encargue su sustitución a un profesional experto en la materia. Si el cable de conexión de la herramienta eléctrica está dañado, debe reemplazarse por un cable especial homologado que encontrará en nuestro Servicio Posventa. Inspeccione regularmente los alargadores y sustitúyalos en caso de que estuvieran dañados. Si se daña el cable de red o el alargador durante el trabajo, evite tocar el cable. Extraiga el enchufe de red de la toma de corriente. Los cables de conexión y los alargadores dañados suponen un peligro, pues pueden ocasionar una descarga eléctrica.
- ▶ Protéjase contra descargas eléctricas. Evite el contacto con piezas con puesta a tierra como tuberías, radiadores, hornos y frigoríficos.
- ▶ No utilice un conector adaptador para anular la puesta a tierra.
- ▶ No deje que el agua se acerque a los componentes eléctricos de la herramienta eléctrica ni a las personas que se encuentren en el área de trabajo.

Lugar de trabajo

- ▶ Procure una buena ventilación del lugar de trabajo. Los lugares de trabajo mal ventilados pueden resultar nocivos para la salud debido a la carga de polvo.
- ▶ Conecte el sistema de aspiración de polvo al realizar trabajos que generen polvo. No deben perforarse materiales nocivos para la salud (p. ej., amianto).
- ▶ Encargue la autorización de los trabajos de perforación a la dirección de la obra. Las perforaciones en edificios y otras estructuras pueden influir en la estática, especialmente al seccionar hierros de armadura o elementos portadores.
- ▶ Se recomienda el uso de guantes de goma y calzado antideslizante para los trabajos al aire libre.
- ▶ Al realizar trabajos de perforación en paredes, asegure la zona trasera de la pared, ya que el material o el testigo pueden desprenderse por detrás. Al realizar trabajos de perforación en techos, asegure la zona inferior, ya que el material o el testigo pueden desprenderse por abajo.

Descripción

Vista general del producto

- | | |
|--|--|
|  Empuñadura lateral |  Motor |
|  Interruptor del cambio |  Cubierta de las escobillas de carbón |
|  Engranajes |  Indicador de funcionamiento |



- | | | | |
|---|---------------------------------------|---|--|
| ⑦ | Interruptor de conexión y desconexión | ⑩ | Portaútiles |
| ⑧ | Empuñadura | ⑪ | Indicador de protección antirrobo (opcional) |
| ⑨ | Cable de red, incl. PRCD | ⑫ | Cabezal de lavado |

Uso conforme a las prescripciones

La DD 110-W es una perforadora de diamante eléctrica destinada al taladrado en seco con guiado manual en mampostería y para el taladrado en húmedo con guiado manual en hormigón y en superficies de trabajo minerales. El taladrado hacia arriba en mojado está estrictamente prohibido. No se permite taladrar materiales que generen polvo conductor de corriente (p. ej., magnesio). Utilice siempre que sea posible un extractor de polvo móvil adecuado para cada aplicación.

A fin de evitar lesiones, utilice exclusivamente coronas de perforación originales de Hilti y accesorios DD 110-W.

Siga también las instrucciones de seguridad y manejo del accesorio utilizado. Siga las indicaciones sobre el funcionamiento, cuidado y mantenimiento contenidas en el manual de instrucciones.

Esta herramienta ha sido diseñada para el usuario profesional y solo debe ser manejada, conservada y reparada por personal autorizado y formado adecuadamente. Este personal debe estar especialmente instruido en lo referente a los riesgos de uso. La herramienta y sus dispositivos auxiliares pueden conllevar riesgos para el usuario en caso de manejarse de forma inadecuada por personal no cualificado o de utilizarse para usos diferentes a los que están destinados. El entorno de trabajo puede ser: obras, talleres, restauraciones, reformas y obras nuevas.

Solo debe funcionar con la frecuencia y tensión de alimentación especificadas en la placa de identificación.

No deben tratarse materiales nocivos para la salud (p. ej., amianto).

No está permitido efectuar manipulaciones o modificaciones en la herramienta.

Suministro

Herramienta con empuñadura lateral y el portaútiles, manual de instrucciones

Encontrará otros productos del sistema autorizados para su producto en su **Hilti Store** o en Internet, en: www.hilti.group

Protección antirrobo TPS (opcional)

Su producto puede estar equipado opcionalmente con la función de protección antirrobo TPS. A continuación, sólo se podrá activar y manejar con la correspondiente llave.

Datos técnicos

La tensión nominal, la intensidad nominal, la frecuencia y/o la potencia nominal figuran en la placa de potencia específica del país.

Si se utiliza con un generador o transformador, la potencia útil debe ser al menos el doble que la potencia nominal indicada en la placa de potencia del producto. La tensión de servicio del transformador o del generador debe encontrarse en todo momento entre un +5 % y un -15 % de la tensión de referencia de la herramienta.

Generación de productos	01	
Peso según el procedimiento EPTA 01/2003	5,7 kg	
Peso	5,7 kg	
Velocidad	1.ª velocidad	740 rpm
	2.ª velocidad	1.580 rpm
Dimensiones (longitud x anchura x altura)	457 mm x 120 mm x 170 mm	
Clase de protección	I	
Presión admisible de la tubería de agua	≤ 6 bar	
Temperatura ambiente en funcionamiento	-17 °C ... 60 °C	
Temperatura de almacenamiento	-20 °C ... 70 °C	

Diámetro de la corona de perforación

	1.ª velocidad	2.ª velocidad
Ø Coronas de perforación PCM en seco	42 mm ... 162 mm	/
Ø Coronas de perforación HDM en seco	102 mm ... 162 mm	16 mm ... 87 mm
Ø HWC coronas de perforación en húmedo	122 mm ... 132 mm	25 mm ... 112 mm

Información sobre la emisión de ruidos y valores de vibración

Los valores de vibración y de presión acústica indicados en estas instrucciones han sido medidos conforme a los procedimientos de medición homologados y pueden utilizarse para la comparación de diferentes herramientas eléctricas. También resultan útiles para realizar un análisis de los riesgos de exposición.

Los datos indicados son específicos para las aplicaciones principales de la herramienta eléctrica. Los datos pueden, no obstante, registrar variaciones si la herramienta eléctrica se emplea para otras aplicaciones o con útiles de inserción distintos, o si se ha efectuado un mantenimiento insuficiente de la herramienta. En estos casos, los riesgos de exposición podrían aumentar considerablemente durante toda la sesión de trabajo.

A fin de obtener un análisis preciso de los riesgos de exposición, también deben tenerse en cuenta los períodos en los que la herramienta eléctrica está desconectada o está en marcha, pero no realmente en uso. De este modo, los riesgos de exposición podrían reducirse considerablemente durante toda la sesión de trabajo.

Adopte medidas de seguridad adicionales para proteger al usuario del efecto del ruido y de las vibraciones, como por ejemplo: mantenimiento de la herramienta eléctrica y los útiles de inserción, mantener las manos calientes, organización de los procesos de trabajo, etc.



Aquí encontrará información detallada sobre las versiones de las normas **EN 62841** aplicadas en la reproducción de la declaración de conformidad 322.

Información sobre la emisión de ruidos

Nivel de potencia acústica (L_{WA})	100 dB(A)
Incertidumbre del nivel de potencia acústica (K_{WA})	5 dB(A)
Nivel de intensidad acústica (L_{pA})	92 dB(A)
Incertidumbre del nivel de intensidad acústica (K_{pA})	5 dB(A)

Valores de vibración totales

Taladrado en piedra arenisca calcárea (en seco) con corona de perforación HDM ($a_{h,DD}$)	5,8 m/s ²
Taladrado en piedra arenisca calcárea (en seco) con corona de perforación PCM ($a_{h,DD}$)	12 m/s ²
Taladrado en hormigón (en mojado) con corona de perforación HWC ($a_{h,DD}$)	4,6 m/s ²
Incertidumbre (K)	1,5 m/s ²

Uso de alargadores

ADVERTENCIA

Peligro por los cables dañados. Si se daña el cable de red o el alargador durante el trabajo, evitar tocar el cable. Extraer el enchufe de red de la toma de corriente.

- ▶ Compruebe con regularidad el cable de conexión de la herramienta y, en caso de que presentara daños, encargue su sustitución a un profesional experto en la materia.
- Utilice solo alargadores autorizados con sección de cable suficiente para el campo de aplicación. De lo contrario, puede generarse una pérdida de potencia de la herramienta y un sobrecalentamiento del cable.
- Compruebe regularmente que el alargador no haya sufrido daños.
- Sustituir los alargadores dañados.
- Al trabajar al aire libre, utilice únicamente alargadores autorizados que estén correspondientemente identificados.

Al final de esta documentación encontrará, en forma de código QR, las secciones mínimas recomendadas y las longitudes máximas del cable.

Preparación del trabajo

PRECAUCIÓN

Riesgo de lesiones. Arranque involuntario del producto.

- ▶ Extraiga el enchufe de red antes de realizar ajustes en la herramienta o de cambiar accesorios.

Respete las indicaciones de seguridad y las advertencias presentes en esta documentación y en el producto.

Ajuste de la empuñadura lateral

1. Afloje la empuñadura lateral; para ello, gire el tornillo de fijación en sentido contrario a las agujas del reloj.
2. Coloque la empuñadura lateral.
3. Fije la empuñadura lateral; para ello, gírela en el sentido de las agujas del reloj.
4. Asegúrese de que la empuñadura lateral esté bien apretada.

Montaje de la corona perforadora de diamante con portátiles BI+

PRECAUCIÓN

Riesgo de lesiones al realizar un cambio de útil. El útil se calienta debido al uso. Puede presentar bordes afilados.

- ▶ Utilice siempre guantes de protección para cambiar el útil.

Las coronas perforadoras de diamante deben sustituirse cuando su capacidad de corte o de avance de perforación disminuyan notablemente. En general, esto es necesario cuando los segmentos de diamante están desgastados a una altura concreta (<2 mm). Los portátiles BR, BT, M16, M27 se accionan con una llave de boca adecuada.

El portátil, el adaptador y la herramienta deben estar limpios.

1. Abra el portátil girando en la dirección del símbolo .
2. Inserte la corona perforadora de diamante desde arriba en el dentado del portátil, en la perforadora de diamante, y gírela hasta que quede encajada.
3. Cierre el portátil girando en la dirección del símbolo .
4. Compruebe que la corona perforadora de diamante esté firmemente asentada en el portátil.



Desmontaje de la corona perforadora de diamante con portaútiles BI+

PRECAUCIÓN

Riesgo de lesiones al realizar un cambio de útil. El útil se calienta debido al uso. Puede presentar bordes afilados.

- Utilice siempre guantes de protección para cambiar el útil.



Para los portaútiles BR, BT, M27, M16, fije el portaútiles y, a continuación, retire la corona de perforación con una llave de boca adecuada.

1. Abra el portaútiles girando en la dirección del símbolo .
2. Tire del casquillo de accionamiento del portaútiles en el sentido de la flecha con respecto a la herramienta. De este modo se desbloquea la corona de perforación.
3. Retire la corona perforadora de diamante.

Montaje de los avellanadores cilíndricos con sistema de aspiración de polvo

1. Desplace la guía de centrado con la punta hacia delante hasta el tope de la conexión para avellanadores con aspiración de polvo.
2. Monte la conexión en el portaútiles conforme al montaje de las coronas perforadoras de diamante.
3. Desplace el anillo de bloqueo y el sistema de aspiración de polvo en dirección a la perforadora de diamante.
4. Monte el avellanador en la conexión.
5. Desplace la aspiración de polvo en dirección a la herramienta hasta que se ajuste a la corona de perforación y fije esta posición; para ello desplace el anillo de bloqueo en dirección al avellanador.
6. Compruebe que el sistema de aspiración de polvo puede girar libremente hacia la perforadora de diamante.

Selección de la velocidad

PRECAUCIÓN

Riesgo de daños! Daños en el producto.

- No conectar en funcionamiento. Espere a que el producto se haya parado por completo.

Seleccione la posición del interruptor en función del diámetro de taladrado aplicado.

- Gire el interruptor girando simultáneamente a mano la corona de perforación hasta alcanzar la posición recomendada.

Instalación de la toma de agua

ATENCIÓN

Peligro por un uso indebido. La manguera puede quedar inservible si se utiliza indebidamente.

- Compruebe periódicamente la presencia de daños en la manguera y asegúrese de que no se supere la presión máxima admisible de los conductos de agua (véase Datos técnicos 51).
- Cerciórese de que el tubo flexible no entre en contacto con piezas móviles.
- Cerciórese de que el tubo flexible no resulte dañado con el avance del carro.
- Respete la especificación de la temperatura máxima del agua que se indica en el capítulo Datos técnicos 51.
- Compruebe que el sistema de agua acoplado sea estanco.



Utilice únicamente agua corriente o agua sin partículas de suciedad para evitar daños en los componentes.

1. Cierre la regulación de agua en la perforadora de diamante.
2. Establezca la unión para la entrada de agua (acoplamiento del tubo flexible).

Manejo

ADVERTENCIA

Peligro por cables dañados. Si durante el trabajo se daña el cable de red o el alargador, desenchúfe inmediatamente la herramienta y el cable de la red. Evite tocar el punto donde se haya producido el daño.

- Compruebe regularmente todos los cables de conexión. Sustituya los alargadores defectuosos. Encargue a un profesional experto en la materia la sustitución de los cables de red dañados.

Se recomienda el uso de un interruptor de corriente de defecto (RCD) con una corriente de desconexión máxima de 30 mA.

Protección antirrobo TPS (opcional)

Su producto puede estar equipado opcionalmente con la función de protección antirrobo TPS. Si su producto cuenta con esta función, esta solo puede desbloquearse y funcionar con la llave de activación correspondiente.

Activación del producto

- Asegúrese de que el producto está conectado a la tensión de alimentación. La luz de la protección antirrobo se enciende. El producto está listo para recibir la señal de la llave de activación.



- ▶ Coloque la llave de activación o la hebilla del TPS directamente en el símbolo del cerrojo. En cuanto se apague el diodo amarillo de la protección antirrobo, el producto estará activado.



Si se interrumpe la entrada de corriente, p. ej., al cambiar de lugar de trabajo o al producirse un corte de electricidad, la operatividad del producto se mantiene durante aprox. 20 minutos. Si la interrupción fuera más larga, vuelva a desactivar la protección antirrobo con la llave de activación.



Para obtener más información acerca de la activación y el uso de la protección antirrobo, consulte el capítulo «Protección antirrobo TPS» del manual de instrucciones.

Uso de la guía de centrado de dos piezas



PRECAUCIÓN

Riesgo de lesiones si no se usa correctamente. Las piezas de la guía de centrado pueden desprenderse si no están firmemente fijadas a la superficie.

- ▶ Si utiliza una guía de centrado, no accione la perforadora de diamante en marcha en vacío sin haber entrado en contacto con la superficie de taladrado.



Para cada diámetro de las coronas perforadoras de diamante se necesita una guía de centrado diferente.

1. Coloque la guía de centrado desde delante en la corona perforadora de diamante.
2. Presione solo ligeramente al empezar a perforar hasta que la corona de perforación se haya centrado. Solo después puede aumentar la presión ejercida. Haga un orificio inicial de 3-5 mm de profundidad.
3. Sostenga el producto soltando el interruptor de conexión y desconexión. Espere hasta que la corona de perforación se haya detenido completamente.
4. Retire la guía de centrado de la corona de perforación.
5. Coloque la corona de perforación en el orificio inicial, presione el interruptor de conexión y desconexión y siga taladrando.

Manejo del interruptor de corriente de defecto PRCD



ADVERTENCIA

Riesgo de lesiones por una descarga eléctrica. Si el indicador del interruptor de corriente de defecto no se suelta al pulsar el botón **0** o **TEST**, no se puede seguir utilizando la perforadora de diamante.

- ▶ Encargue la reparación de la perforadora de diamante al Servicio Técnico de **Hilti**.

1. Conecte el enchufe de red de la perforadora de diamante en una toma de corriente con conexión de puesta a tierra.
2. Presione el botón **0** o **RESET** del interruptor de corriente de defecto PRCD.
 - ▶ El indicador se enciende.
3. Presione el botón **0** o **TEST** del interruptor de corriente de defecto PRCD.
 - ▶ El indicador se apaga.
4. Presione el botón **0** o **RESET** del interruptor de corriente de defecto PRCD.
 - ▶ El indicador se enciende.

Taladrado en seco con aspiración



Una concentración elevada de polvo en la corona de perforación puede provocar un desequilibrio.

Al trabajar, mantenga siempre la manguera de aspiración alejada y por detrás de la perforadora de diamante para evitar que entre en contacto con la corona de perforación.

- ▶ Para evitar efectos electrostáticos utilice un aspirador antiestático.

Taladrado en seco con aspirador de polvo mediante toma de corriente integrada para herramientas eléctricas



Utilice las coronas de perforación ranuradas solo cuando trabaje sin aspiración de polvo.

1. Ajuste la empuñadura lateral en la posición deseada y fíjela.
2. Opcional: Monte y utilice la guía de centrado de dos piezas.  54
3. Inserte el enchufe de red de la perforadora de diamante en la toma de corriente del aspirador.
4. Inserte el enchufe de red del aspirador en la toma de corriente.
5. Una vez conectado: presione el interruptor **Reset** o la tecla **0** del PRCD.
6. Coloque la perforadora de diamante en el centro del taladro.
7. Presione el interruptor de conexión y desconexión de la perforadora de diamante.



El aspirador arranca más tarde que la herramienta eléctrica. Tras desconectar la herramienta eléctrica, el aspirador se desconecta más tarde.



Taladrado en seco con aspirador de polvo sin toma de corriente para herramientas eléctricas



Utilice las coronas de perforación ranuradas solo cuando trabaje sin aspiración de polvo.

1. Ajuste la empuñadura lateral en la posición deseada y fíjela.
2. Opcional: Monte y utilice la guía de centrado de dos piezas.  54
3. Inserte el enchufe de red del aspirador de polvo en la toma de corriente y ponga en marcha el aspirador.
4. Inserte el enchufe de red de la perforadora de diamante en la toma de corriente y presione la tecla **Reset** o la tecla **I** del PRCD.
5. Coloque la perforadora de diamante en el centro del taladro.
6. Presione el interruptor de conexión y desconexión de la perforadora de diamante.
7. Deje que el aspirador de polvo siga funcionando unos segundos más que la perforadora de diamante, de forma que aspire por completo el material restante.

Taladrado en seco sin aspiración



Utilice las coronas de perforación ranuradas cuando taladre en seco sin aspiración de polvo. Utilice una mascarilla adecuada.

No taladre hacia arriba cuando trabaje sin aspiración de polvo.

Retire la aspiración de polvo o fíjela para que no rote.

1. Ajuste la empuñadura lateral en la posición deseada y fíjela.
2. Opcional: Monte y utilice la guía de centrado de dos piezas.  54
3. Inserte el enchufe de red en la toma de corriente y presione el interruptor **Reset** o la tecla **I** del PRCD.
4. Coloque la perforadora de diamante en el centro del taladro.
5. Presione el interruptor de conexión y desconexión de la perforadora de diamante.

Taladrado en mojado



ADVERTENCIA

Peligro de descarga eléctrica. Si la aspiración no funciona correctamente, puede haber agua sobre el motor y la cubierta.

- ▶ Interrumpa inmediatamente el trabajo si la aspiración no funciona.



Para las perforaciones hacia arriba es obligatorio utilizar un aspirador en húmedo en combinación con un sistema colector de agua.

1. Ajuste la empuñadura lateral en la posición deseada y fíjela.
2. Opcional: Monte y utilice la guía de centrado de dos piezas.  54
3. Coloque la perforadora de diamante en el centro del taladro.
4. Abra lentamente la regulación de agua hasta que fluya el volumen de agua deseado.
5. Presione el interruptor de conexión y desconexión de la perforadora de diamante.
6. Presione solo ligeramente al empezar a perforar hasta que la corona de perforación se haya centrado. Solo después puede aumentar la presión ejercida.

Extracción de la corona perforadora mediante llave de boca



Si se atasca la corona perforadora, se activa el acoplamiento deslizante hasta que el usuario desconecta la herramienta.

1. Extraiga el enchufe de red de la toma de corriente.
2. Sujete la corona perforadora de diamante por la zona próxima al extremo de inserción con una llave de boca adecuada y suelte la corona girando la llave.
3. Inserte el enchufe de red en la toma de corriente.
4. Continúe con el proceso de perforación.

Desconexión



La corona de perforación está llena de polvo/agua y material de perforación. Tenga en cuenta el peso adicional en la corona de perforación y procure que la postura sea estable antes de extraer la corona de perforación del taladro.

1. Extraiga la corona perforadora de diamante del taladro.
2. Desconecte la perforadora de diamante.
3. Cierre la regulación de agua en caso necesario.

Cuidado y mantenimiento



ADVERTENCIA

Peligro de descarga eléctrica. La realización de tareas de cuidado y mantenimiento con el enchufe conectado a la toma de corriente de puede provocar lesiones y quemaduras graves.

- ▶ Extraiga siempre el enchufe de la toma de corriente antes de realizar cualquier tarea de cuidado y mantenimiento.

Cuidado

- Retire con cuidado la suciedad fuertemente adherida.



- Limpie cuidadosamente las rejillas de ventilación con un cepillo seco.
- Limpie la carcasa utilizando únicamente un paño ligeramente humedecido. No utilice limpiadores que contengan sílica, ya que podría afectar a las piezas de plástico.

Mantenimiento

ADVERTENCIA

Riesgo de descarga eléctrica. Las reparaciones indebidas en componentes eléctricos pueden producir lesiones graves y quemaduras.

- ▶ Las reparaciones de la parte eléctrica sólo puede llevarlas a cabo un técnico electricista cualificado.

- Compruebe con regularidad si las piezas visibles están dañadas o si los elementos de manejo funcionan correctamente.
- No utilice el producto si presenta daños o fallos que afecten al funcionamiento. Llévela de inmediato al Servicio Técnico de **Hilti** para que la reparen.
- Coloque todos los dispositivos de protección después de las tareas de cuidado y mantenimiento y compruebe su correcto funcionamiento.

Para garantizar un correcto funcionamiento, utilice exclusivamente piezas de repuesto y material de consumo originales. Puede encontrar piezas de repuesto, consumibles y accesorios para su producto que nosotros mismos comercializamos en **Hilti Store** o en: www.hilti.group.

Sustitución de las escobillas de carbón

ADVERTENCIA

Riesgo de lesiones por una descarga eléctrica !

▶ Las operaciones de manejo, mantenimiento y reparación de la herramienta correrán a cargo exclusivamente de personal debidamente cualificado. Este personal debe estar especialmente instruido en lo referente a los riesgos de uso.

1. Abra las cubiertas de las escobillas de carbón a la izquierda y a la derecha del motor.
2. **Asegúrese de que las escobillas de carbón y las trencillas quedan bien montadas.** Extraiga de la perforadora de diamante las escobillas de carbón usadas.
3. Coloque las nuevas escobillas de carbón tal y como estaban colocadas las antiguas.

Al montarlas, cerciórese de que no dañe el aislante de las trencillas de señalización.

4. Atornille las cubiertas de las escobillas de carbón a la izquierda y a la derecha del motor.
5. Deje que las escobillas de carbón funcionen en marcha en vacío al menos un minuto de forma ininterrumpida.

Una vez efectuado el cambio de las escobillas de carbón, el indicador luminoso se apaga transcurrido aprox. 1 min de funcionamiento.

Transporte y almacenamiento

Transporte

- ▶ No transporte este producto con el útil insertado.
- ▶ Asegúrese de que durante el transporte esté bien sujeto.
- ▶ Compruebe tras cada transporte si las piezas visibles están dañadas o si los elementos de manejo funcionan correctamente.

Almacenamiento

- ▶ Almacene este producto siempre con los enchufes desconectados.
- ▶ Guarde este producto en un lugar seco y fuera del alcance de niños y personas no autorizadas.
- ▶ Abra la regulación de agua antes de almacenar el producto.
- ▶ Si las temperaturas bajan del punto de congelación, asegúrese de que no quede agua en el producto.
- ▶ Cuando lleve mucho tiempo almacenado, compruebe si las piezas visibles están dañadas y si los elementos de manejo funcionan correctamente.

Ayuda en caso de averías

Si se producen averías que no estén incluidas en esta tabla o que no pueda solucionar usted, diríjase al Servicio Técnico de **Hilti**.

la perforadora de diamante está lista para funcionar





Anomalía	Posible causa	Solución
<p>El indicador de funcionamiento se ilumina.</p>	El límite de desgaste de las escobillas de carbón está a punto de alcanzarse. La perforadora de diamante seguirá funcionando unas horas antes de desconectarse de forma automática.	<ul style="list-style-type: none"> ▶ Cambie las escobillas de carbón cuando se presente la próxima oportunidad.
La perforadora de diamante no funciona con la potencia óptima.	Avería en la red: se ha producido una bajada de tensión en la red eléctrica.	<ul style="list-style-type: none"> ▶ Compruebe si hay otros consumidores que estén perturbando el funcionamiento de la red o el generador. ▶ Compruebe la longitud del alargador empleado.



Anomalia	Posible causa	Solución
La corona perforadora de diamante no gira.	Interruptor del cambio no enclavado.	► Presione el interruptor del cambio hasta que quede enclavado.
	La corona perforadora de diamante se ha atascado en la superficie de trabajo.	► Empuje la perforadora de diamante en línea recta. ► Extracción de la corona perforadora de diamante con la llave de boca: Extraiga el enchufe de red de la toma de corriente. Sujete la corona perforadora de diamante por la zona próxima al extremo de inserción con una llave de boca adecuada y suelte la corona girando la llave.
La velocidad de perforación disminuye.	Profundidad máxima de perforación alcanzada.	► Retire el testigo y utilice el alargador de la corona de perforación.
	El testigo se atasca en la corona perforadora de diamante.	► Retire el testigo.
	Especificación incorrecta para la superficie de trabajo.	► Seleccione una especificación correcta para la corona perforadora de diamante.
	Proporción de acero elevada (se detecta porque en el agua se aprecian virutas de metal).	► Seleccione una especificación correcta para la corona perforadora de diamante.
	La corona perforadora de diamante está defectuosa.	► Compruebe la presencia de daños en la corona perforadora de diamante y sustitúyala en caso necesario.
	Se ha seleccionado la velocidad incorrecta.	► Seleccione la velocidad correcta.
	Fuerza de apriete demasiado baja.	► Aumente la fuerza de apriete.
	Potencia de la herramienta demasiado baja.	► Seleccione la siguiente marcha más baja.
	Corona perforadora de diamante pulida.	► Afile la corona perforadora de diamante en la placa de afilado.
	Volumen de agua demasiado elevado.	► Reduzca el volumen de agua con el mecanismo de regulación de agua.
	Volumen de agua insuficiente.	► Compruebe la entrada de agua a la corona perforadora de diamante o aumente el volumen de agua con el mecanismo de regulación de agua.
No es posible colocar la corona perforadora de diamante en el portaútiles.	El polvo impide que se pueda seguir perforando.	► Utilice un sistema de aspiración de polvo adecuado.
	Extremo de inserción/portaútiles sucio o dañado.	► Limpie el extremo de inserción o el portaútiles y engráselos o sustitúyalos en caso necesario.
Sale agua del cabezal de lavado o de la carcasa de los engranajes.	Presión del agua demasiado alta.	► Reduzca la presión del agua.
Sale agua del portaútiles durante el funcionamiento.	La corona perforadora de diamante no está correctamente atornillada al portaútiles.	► Fije con más fuerza la corona perforadora de diamante. ► Retire la corona perforadora de diamante. Gire la corona perforadora de diamante aproximadamente 90° sobre el eje de la corona. Vuelva a colocar la corona perforadora de diamante.
	Extremo de inserción/portaútiles sucio.	► Limpie y engrase el extremo de inserción o el portaútiles.
	Junta del portaútiles o del extremo de inserción defectuosa.	► Compruebe la junta y sustitúyala en caso necesario.
El sistema de perforación tiene demasiado juego.	La corona perforadora de diamante no está correctamente atornillada al portaútiles.	► Fije con más fuerza la corona perforadora de diamante. ► Retire la corona perforadora de diamante. Gire la corona perforadora de diamante aproximadamente 90° sobre el eje de la corona. Vuelva a colocar la corona perforadora de diamante.
	Extremo de inserción/portaútiles defectuoso.	► Compruebe el extremo de inserción y el portaútiles y sustitúyalos en caso necesario.



la perforadora de diamante no está lista para funcionar

Anomalia	Posible causa	Solución
 El indicador de funcionamiento no muestra nada.	PRCD sin encender.	► Compruebe si funciona el PRCD y conéctelo.
	Alimentación de tensión interrumpida.	► Conecte otra herramienta eléctrica y compruebe si funciona. ► Compruebe los conectores, el cable de red, el cable eléctrico y el fusible de la red.
	Hay agua en el motor.	► Deje la perforadora de diamante en un lugar caliente y seco para que se seque por completo.
 El indicador de funcionamiento se ilumina.	Escobillas de carbón desgastadas.	► Sustituya las escobillas de carbón.  56
 El indicador de funcionamiento parpadea.	Error de número de revoluciones.	► Desconecte la perforadora de diamante de la red eléctrica y conéctela de nuevo.
 El indicador de protección antirrobo parpadea.	Perforadora de diamante no desbloqueada (en caso de perforadoras de diamante con protección antirrobo, opcional).	► Desbloquee la perforadora de diamante con la llave de activación.

Reciclaje

Las herramientas  Hilti están fabricadas en su mayor parte con materiales reutilizables. La condición para dicha reutilización es una separación adecuada de los materiales. En muchos países, Hilti recoge las herramientas usadas para su recuperación. Pregunte en el Servicio de Atención al Cliente de Hilti o a su asesor de ventas.



- No deseche las herramientas eléctricas, los aparatos eléctricos ni las baterías junto con los residuos domésticos.

Garantía del fabricante

- Si tiene alguna consulta acerca de las condiciones de la garantía, póngase en contacto con su sucursal local de Hilti.



Más información

Encontrará información adicional sobre manejo, técnica, medio ambiente y reciclaje en el siguiente enlace: qr.hilti.com/manual/?id=351006
 Encontrará este enlace también al final de la documentación como código QR.

pt Manual de instruções original

Indicações sobre o Manual de instruções

Relativamente a este Manual de instruções

- **Aviso!** Antes de utilizar o produto, certifique-se de que leu e compreendeu o Manual de instruções fornecido com o produto incluindo as instruções, instruções de segurança e advertências, figuras e especificações. Familiarize-se sobretudo com todas as instruções, instruções de segurança e advertências, figuras, especificações, bem como com componentes e funções. Em caso de incumprimento existe perigo de choque eléctrico, incêndio e/ou ferimentos graves. Guarde o Manual de instruções incluindo todas as instruções, instruções de segurança e advertências para utilização posterior.
- Os produtos  destinam-se ao utilizador profissional e só podem ser operados, mantidos e reparados por pessoal autorizado, devidamente qualificado. Estas pessoas deverão estar informadas em particular sobre os potenciais perigos. O produto e seu equipamento auxiliar podem representar perigo se usados incorrectamente por pessoas não qualificadas ou se usados para fins diferentes daqueles para os quais foram concebidos.
- O Manual de instruções fornecido corresponde ao actual avanço tecnológico no momento da impressão. Encontra a versão actual sempre online, na página de produtos Hilti. Para o efeito, siga a hiperligação ou o código QR neste Manual de instruções, identificado com o símbolo .
- Entregue o produto a outras pessoas apenas juntamente com o Manual de instruções.

Explicação dos símbolos

Advertências

As advertências alertam para perigos durante a utilização do produto. São utilizadas as seguintes palavras de aviso:



PERIGO

PERIGO !

► Indica perigo iminente que pode originar acidentes pessoais graves ou até mesmo fatais.

AVISO

AVISO !

► Indica um possível perigo que pode causar graves ferimentos pessoais, até mesmo fatais.

CUIDADO

CUIDADO !

► Indica uma situação potencialmente perigosa que pode originar ferimentos corporais ou danos materiais.

Símbolos no manual de instruções

Neste manual de instruções são utilizados os seguintes símbolos:

	Consultar o manual de instruções
	Instruções de utilização e outras informações úteis
	Manuseamento com materiais recicláveis
	Não deitar as ferramentas eléctricas e baterias no lixo doméstico

Símbolos nas figuras

Em figuras são utilizados os seguintes símbolos:

	Estes números remetem para a figura respectiva no início do presente manual de instruções.
	A numeração reproduz uma sequência dos passos de trabalho na imagem e pode divergir dos passos de trabalho no texto.
	Na figura Vista geral são utilizados números de posição que fazem referência aos números da legenda na secção Vista geral do produto .
	Este símbolo pretende despertar a sua atenção durante o manuseamento do produto.

Símbolos dependentes do produto

Sinais de aviso

Podem ser utilizados os seguintes sinais de aviso:

	Perigo geral
	Perigo: electricidade
	Perigo: Superfície quente

Sinais de obrigação

Podem ser utilizados os seguintes sinais de obrigação:

	Use óculos de proteção
	Use capacete de proteção
	Use proteção auricular
	Use luvas de proteção
	Use calçado de segurança
	Use máscara antipoeiras

Símbolos no produto

No produto, podem usar-se os seguintes símbolos:



	Bloqueado
	Equipado com sistema de proteção antirroubo
	Indicador de manutenção
/min	Rotações por minuto
RPM	Rotações por minuto
	O produto suporta a tecnologia NFC que é compatível com plataformas iOS e Android.

Autocolante no produto

Perfurações acima da cabeça

	São proibidas perfurações a húmido acima da cabeça.
--	---

Disjuntor diferencial (PRCD)

	É obrigatório usar um disjuntor de segurança PRCD.
--	--

Segurança

Normas de segurança gerais para ferramentas eléctricas

⚠ AVISO Leia todas as normas de segurança, instruções, imagens e dados técnicos, com os quais esta ferramenta eléctrica está equipada. O não cumprimento das instruções a seguir pode resultar em choque eléctrico, incêndio e/ou ferimentos graves.

Guarde bem todas as normas de segurança e instruções para futura referência.

O termo “ferramenta eléctrica” utilizado nas normas de segurança refere-se a ferramentas com ligação à corrente eléctrica (com cabo de alimentação) ou a ferramentas a bateria (sem cabo).

Segurança no posto de trabalho

- ▶ **Mantenha a sua área de trabalho limpa e bem iluminada.** Locais desarrumados ou mal iluminados podem ocasionar acidentes.
- ▶ **Não utilize a ferramenta eléctrica em ambientes explosivos ou na proximidade de líquidos ou gases inflamáveis.** Ferramentas eléctricas produzem faíscas que podem provocar a ignição de pó e vapores.
- ▶ **Mantenha crianças e terceiros afastados durante os trabalhos.** Distrações podem conduzir à perda de controlo sobre a ferramenta.

Segurança eléctrica

- ▶ **A ficha da ferramenta eléctrica deve servir na tomada. A ficha não deve ser modificada de modo algum. Não utilize quaisquer adaptadores com ferramentas eléctricas com ligação terra.** Fichas originais (não modificadas) e tomadas adequadas reduzem o risco de choque eléctrico.
- ▶ **Evite o contacto do corpo com superfícies ligadas à terra, como, por exemplo, canos, radiadores, fogões e frigoríficos.** Existe um risco elevado de choque eléctrico se o corpo estiver com ligação à terra.
- ▶ **As ferramentas eléctricas não devem ser expostas à chuva nem à humidade.** A infiltração de água numa ferramenta eléctrica aumenta o risco de choque eléctrico.
- ▶ **Não use o cabo de ligação para transportar, pendurar ou desligar a ferramenta eléctrica da tomada. Mantenha o cabo de ligação afastado de calor, óleo, arestas vivas ou partes em movimento.** Cabos de ligação danificados ou emaranhados aumentam o risco de choque eléctrico.
- ▶ **Quando operar uma ferramenta eléctrica ao ar livre, utilize apenas cabos de extensão próprios para utilização no exterior.** A utilização de um cabo de extensão próprio para utilização no exterior reduz o risco de choques eléctricos.
- ▶ **Utilize um disjuntor diferencial se não puder ser evitada a utilização da ferramenta eléctrica em ambiente húmido.** A utilização de um disjuntor diferencial reduz o risco de choque eléctrico.

Segurança física

- ▶ **Esteja alerta, observe o que está a fazer, e tenha prudência ao trabalhar com uma ferramenta eléctrica. Se estiver cansado ou sob influência de drogas, álcool ou medicamentos não efectue nenhum trabalho com ferramentas eléctricas.** Um momento de distração ao operar a ferramenta eléctrica pode causar ferimentos graves.



- ▶ **Use equipamento de segurança. Use sempre óculos de protecção.** Equipamento de segurança, como, por exemplo, máscara antipoeiras, sapatos de segurança antiderrapantes, capacete de segurança ou protecção auricular, de acordo com o tipo e aplicação da ferramenta eléctrica, reduzem o risco de lesões.
- ▶ **Evite um arranque involuntário. Assegure-se de que a ferramenta eléctrica está desligada antes de a ligar à fonte de alimentação e/ou à bateria, pegar nela ou a transportar.** Transportar a ferramenta eléctrica com o dedo no interruptor ou ligar uma ferramenta à tomada com o interruptor ligado (ON) pode resultar em acidentes.
- ▶ **Remova quaisquer chaves de ajuste (chaves de fenda), antes de ligar a ferramenta eléctrica.** Um acessório ou chave deixado preso numa parte rotativa da ferramenta pode causar ferimentos.
- ▶ **Evite posturas corporais desfavoráveis. Mantenha sempre uma posição correcta, em perfeito equilíbrio.** Desta forma será mais fácil manter o controlo sobre a ferramenta eléctrica em situações inesperadas.
- ▶ **Use roupa apropriada. Não use roupa larga ou jóias. Mantenha o cabelo, vestuário e luvas afastados das peças móveis.** Roupas largas, jóias ou cabelos compridos podem ficar presos nas peças móveis.
- ▶ **Se poderem ser montados sistemas de remoção e de recolha de pó, assegure-se de que estes estão ligados e são utilizados correctamente.** A utilização de um sistema de remoção de pó pode reduzir os perigos relacionados com a exposição ao mesmo.
- ▶ **Não se acomode numa falsa sensação de segurança e não ignore os regulamentos de segurança para ferramentas eléctricas, mesmo se estiver familiarizado com a ferramenta eléctrica após numerosas utilizações.** Agir de forma descuidada pode causar ferimentos graves dentro duma fracção de segundo.

Utilização e manuseamento da ferramenta eléctrica

- ▶ **Não sobrecarregue a ferramenta. Use para o seu trabalho a ferramenta eléctrica correcta.** Com a ferramenta eléctrica adequada obterá maior eficiência e segurança se respeitar os seus limites.
- ▶ **Não utilize a ferramenta eléctrica se o interruptor estiver defeituoso.** Uma ferramenta eléctrica que já não possa ser accionada pelo interruptor é perigosa e deve ser reparada.
- ▶ **Retire a ficha da tomada e/ou remova uma bateria amovível antes de efectuar ajustes na ferramenta, substituir acessórios ou guardar a ferramenta.** Esta medida preventiva evita o accionamento accidental da ferramenta eléctrica.
- ▶ **Guarde ferramentas eléctricas não utilizadas fora do alcance das crianças. Não permita que a ferramenta seja utilizada por pessoas não familiarizadas com a mesma ou que não tenham lido estas instruções.** Ferramentas eléctricas operadas por pessoas não treinadas são perigosas.
- ▶ **Faça uma manutenção regular de ferramentas eléctricas e acessórios. Verifique se as partes móveis funcionam perfeitamente e não emperram ou se há peças quebradas ou danificadas que possam influenciar o funcionamento da ferramenta eléctrica. Peças danificadas devem ser reparadas antes da utilização da ferramenta.** Muitos acidentes são causados por ferramentas eléctricas com manutenção deficiente.
- ▶ **Mantenha as ferramentas de corte sempre afiadas e limpas.** Acessórios com gumes afiados tratados correctamente emperram menos e são mais fáceis de controlar.
- ▶ **Utilize a ferramenta eléctrica, acessórios, bits, etc., de acordo com estas instruções. Tome também em consideração as condições de trabalho e o trabalho a ser efectuado.** A utilização da ferramenta eléctrica para outros fins além dos previstos, pode ocasionar situações de perigo.
- ▶ **Mantenha punhos e respectivas superfícies secos, limpos e isentos de óleo e gordura.** Punhos e superfícies afins escorregadios não permitem um manuseamento e controlo seguro da ferramenta eléctrica em situações imprevistas.

Manutenção

- ▶ **A sua ferramenta eléctrica só deve ser reparada por pessoal qualificado e só devem ser utilizadas peças sobressalentes originais.** Isto assegurará que a segurança da ferramenta eléctrica se mantenha.

Normas de segurança para berbequins

Indicações de segurança para todos os trabalhos

- ▶ **Utilize o punho adicional.** A perda de controlo da ferramenta pode causar ferimentos.
- ▶ **Segure a ferramenta eléctrica pelas áreas isoladas dos punhos quando realizar trabalhos onde o acessório pode encontrar cabos eléctricos encobertos ou o próprio cabo de ligação.** O contacto com um cabo sob tensão também pode colocar partes metálicas da ferramenta sob tensão e causar um choque eléctrico.

Indicações de segurança em caso de utilização de brocas compridas

- ▶ **Não trabalhe, em caso algum, com uma velocidade de rotação maior do que a máxima velocidade admissível para a broca.** Se trabalhar com velocidades maiores, a broca poderá deformar-se ligeiramente, se poder rodar livremente, sem contacto com a peça a trabalhar, dando origem a ferimentos.
- ▶ **Inicie o processo de perfuração sempre a baixas rotações e enquanto a broca estiver em contacto com a peça a trabalhar.** Se trabalhar com velocidades maiores, a broca poderá deformar-se ligeiramente, se poder rodar livremente, sem contacto com a peça a trabalhar, dando origem a ferimentos.
- ▶ **Não aplique uma pressão excessiva e apenas no sentido longitudinal relativamente à broca.** As brocas podem deformar-se e, deste modo, partir ou originar uma perda de controlo, dando origem a ferimentos.

Normas de segurança adicionais

Segurança física

- ▶ Utilize o produto e os acessórios somente se estiverem em perfeitas condições técnicas.
- ▶ Nunca efetue quaisquer manipulações ou modificações no produto ou nos acessórios.
- ▶ Na utilização guiada à mão, segure a ferramenta sempre com as duas mãos nos punhos previstos para o efeito. Mantenha os punhos secos, limpos e isentos de óleos e massas.
- ▶ Se a ferramenta for utilizada sem o dispositivo de aspiração de poeira, é indispensável colocar uma máscara antipoeiras.
- ▶ Faça frequentemente pausas e exercícios para melhorar a circulação sanguínea nos dedos. Os trabalhos mais longos, devido às intensas vibrações, podem causar distúrbios nos vasos sanguíneos ou no sistema nervoso dos dedos, mãos ou pulsos.



- ▶ Evite o contacto com peças rotativas. Ligue a ferramenta apenas quando estiver no local de trabalho. O contacto com peças rotativas, nomeadamente brocas, discos, lâminas, etc. pode causar ferimentos.
- ▶ Durante o trabalho, mantenha o cabo de alimentação, a extensão e, em caso de necessidade, também o tubo flexível do aspirador sempre na parte de trás da ferramenta. Evite assim tropeçar nos cabos ou tubo durante os trabalhos.
- ▶ Evite o contacto da pele com a lama resultante da perfuração.
- ▶ Use luvas de proteção durante a substituição de acessórios. A ferramenta pode ficar quente devido à utilização.
- ▶ Deve ensinar-se às crianças que não podem brincar com a ferramenta.
- ▶ A ferramenta não está concebida para a utilização por crianças ou pessoas debilitadas sem formação.
- ▶ Pós de materiais, como tinta com chumbo, algumas madeiras, minerais e metal podem ser nocivos. O contacto com ou a inalação dos pós podem provocar reações alérgicas e/ou doenças das vias respiratórias no operador ou em pessoas que se encontrem nas proximidades. Determinados pós, como os de carvalho ou de faia, são considerados cancerígenos, especialmente em combinação com aditivos para o tratamento de madeiras (cromato, produtos para a preservação de madeiras). Material que contenha amianto só pode ser trabalhado por pessoal especializado. Se possível, utilize um aspirador de pó. Para alcançar um elevado grau de remoção de pó, utilize um aspirador móvel adequado e recomendado pela Hilti para madeira e/ou pó mineral, que tenha sido adaptado para esta ferramenta elétrica. Assegure-se de que o local de trabalho está bem ventilado. Recomenda-se que use uma máscara antipoeiras com filtro da classe P2. Respeite as regulamentações em vigor no seu país relativas aos materiais a trabalhar.
- ▶ O utilizador e restantes pessoas que se encontrem na proximidade da ferramenta devem usar óculos de proteção, capacete de proteção, proteção auricular, luvas de proteção, calçado de segurança e máscara de proteção respiratória.

Utilização e manutenção de ferramentas elétricas

- ▶ Para maior segurança e porque assim fica com ambas as mãos livres para segurar a ferramenta, use grampos ou um torno para segurar peças soltas.
- ▶ Verifique se os acessórios utilizados são compatíveis com o sistema de encaixe e se estão corretamente encaixados no porta-ferramentas.
- ▶ Em caso de corte de energia, desligue a ferramenta e retire a ficha da tomada. Isto impede que a ferramenta seja colocada involuntariamente em funcionamento quando o corte de energia é reparado.
- ▶ Não utilize acessórios danificados. Antes de cada utilização, examine os acessórios em relação a fragmentos e fissuras, desgaste ou forte deterioração. Não utilize ferramentas danificadas. Fragmentos da peça a trabalhar ou de acessórios partidos podem ser projetados e provocar ferimentos mesmo para além da zona de trabalho imediata.
- ▶ O produto possui, em conformidade com as suas aplicações, um binário elevado. Utilize o punho auxiliar e trabalhe com o produto sempre com ambas as mãos. O utilizador tem de estar preparado para a eventualidade de a ferramenta bloquear repentinamente e ter uma posição de trabalho absolutamente segura com ambos os pés.

Segurança elétrica

- ▶ Antes de iniciar os trabalhos, verifique o local de trabalho relativamente a cabos elétricos encobertos, bem como tubos de gás e água, por ex., com um detetor de metais. Partes metálicas externas da ferramenta podem transformar-se em condutores de corrente se, por ex., uma linha elétrica for danificada inadvertidamente. Isto representa um sério perigo de choque elétrico.
- ▶ Nunca opere a ferramenta sem o PRCO fornecido juntamente (na versão GB, nunca sem transformador de isolamento). Verifique o PRCO antes de cada utilização.
- ▶ Verifique o cabo elétrico regularmente. Se danificado, deve ser imediatamente substituído por um especialista. Quando o cabo de ligação da ferramenta elétrica está danificado, deve ser substituído por um cabo de ligação preparado e especificamente autorizado, que se encontra disponível através do Serviço de Clientes Hilti. Verifique as extensões de cabo regularmente. Se estiverem danificadas, deverão ser substituídas. Se danificar o cabo ou a extensão enquanto trabalha, não lhe toque. Retire a ficha de rede da tomada. Linhas de conexão e extensões danificadas representam um risco de choque elétrico.
- ▶ Procure proteger-se de choques elétricos. Evite o contacto do corpo com partes ligadas à terra, como, por exemplo, tubos e radiadores.
- ▶ Não utilize nenhum adaptador para invalidar a ligação à massa.
- ▶ Manter as peças elétricas da ferramenta elétrica e as pessoas na área de trabalho afastadas da água.

Local de trabalho

- ▶ Assegure-se de que o local de trabalho está bem ventilado. Áreas de trabalho mal ventiladas podem suscitar problemas de saúde devido à inalação de pó.
- ▶ Ao executar trabalhos poeirentos, conecte um sistema de remoção de pó. Materiais nocivos para a saúde (por ex., amianto) não podem ser perfurados.
- ▶ Deverá obter-se previamente junto do engenheiro ou arquiteto da obra uma autorização para iniciar trabalhos de perfuração e corte. Os trabalhos de perfuração em edifícios podem influenciar a estática da estrutura, especialmente quando se cortam vigas de reforço ou outros componentes de suporte.
- ▶ Em trabalhos de exterior, use luvas de borracha e calçado antiderrapante.
- ▶ Ao efetuar furos de atravessamento através de paredes, proteja a área atrás da parede, visto que material ou a carote poderem cair para trás. Ao efetuar furos de atravessamento através de tetos, proteja a área situada por baixo, visto que material ou a carote poderem cair para baixo.

Descrição

Vista geral do produto 1

- | | | | |
|---|-----------------------------|---|---|
| ① | Punho auxiliar | ⑦ | Interruptor on/off |
| ② | Seletor de velocidades | ⑧ | Punho |
| ③ | Secção da engrenagem | ⑨ | Cabo de alimentação com PRCO |
| ④ | Motor | ⑩ | Porta-ferramentas |
| ⑤ | Tampa das escovas de carvão | ⑪ | Indicador de proteção antirroubo (opcional) |
| ⑥ | Indicador de manutenção | ⑫ | Ligação da água |



Utilização correta

O DD 110-W é um perfurador diamantado eléctrico e destina-se à perfuração manual a seco em alvenaria e perfuração manual a húmido em betão e materiais minerais. Trabalhos em suspensão na perfuração a húmido são rigorosamente proibidos.

Não é permitido perfurar materiais que produzem pós condutores de corrente (por exemplo, magnésio). Se possível, para a respetiva utilização, utilize um removedor de pó móvel.

Para evitar ferimentos, utilize apenas coroas de perfuração originais Hilti e acessórios DD 110-W.

Observe igualmente as instruções de utilização e segurança dos acessórios. Siga as instruções referentes à utilização, à conservação e à manutenção constantes do manual de instruções.

A ferramenta foi concebida para uso profissional e só deve ser utilizada, mantida e reparada por pessoal autorizado e devidamente credenciado. Estas pessoas deverão estar informadas em particular sobre os potenciais perigos. O aparelho e seu equipamento auxiliar podem representar perigo se usados incorretamente por pessoas não qualificadas ou se usados para fins diferentes daqueles para os quais foram concebidos. A ferramenta é apropriada para trabalhar: em obra, em oficina, em trabalhos de renovação, reconstrução e construção de raiz.

Certifique-se de que a corrente eléctrica à qual a ferramenta é ligada está de acordo com a mencionada na placa de características.

Materiais nocivos para a saúde (p. ex., amianto) não podem ser processados.

Não é permitida a modificação ou manipulação do aparelho.

Incluído no fornecimento

Ferramenta com punho auxiliar e porta-ferramentas, manual de instruções

Poderá encontrar outros produtos de sistema aprovados para o seu produto na sua **Hilti Store** ou em: **www.hilti.group**

Sistema de protecção anti-roubo TPS (opcional)

O seu produto pode estar equipado com a função Protecção anti-roubo TPS como opção. Nesse caso, só poderá ser activado e operado com a respectiva chave.

Características técnicas

Consulte a tensão nominal, corrente nominal, frequência e/ou potência nominal na sua placa indicadora de potência específica do país.

Em caso de alimentação por um gerador ou transformador, a respetiva potência de saída mínima deverá corresponder ao dobro da potência nominal indicada na placa de características do produto. A tensão em carga do transformador ou gerador deverá encontrar-se sempre entre +5% e -15% da tensão nominal da ferramenta.

Geração de produtos	01	
Peso de acordo com o Procedimento EPTA de 01/2003	5,7 kg	
Peso	5,7 kg	
Rotação	1.ª velocidade	740 rpm
	2.ª velocidade	1 580 rpm
Dimensões (comprimento x largura x altura)	457 mm x 120 mm x 170 mm	
Classe de protecção	I	
Pressão permitida da água	≤ 6 bar	
Temperatura ambiente durante o funcionamento	-17 °C ... 60 °C	
Temperatura de armazenagem	-20 °C ... 70 °C	

Diâmetro da coroa de perfuração

	1.ª velocidade	2.ª velocidade
Ø Coroas de perfuração PCM a seco	42 mm ... 162 mm	*/•
Ø Coroas de perfuração HDM a seco	102 mm ... 162 mm	16 mm ... 87 mm
Ø Coroas de perfuração HWC a húmido	122 mm ... 132 mm	25 mm ... 112 mm

Informação sobre o ruído e valores das vibrações

Os valores de pressão acústica e de vibração indicados nestas instruções foram medidos em conformidade com um processo de medição normalizado, podendo ser utilizados para a intercomparação de ferramentas eléctricas. Estes valores são também apropriados para uma estimativa preliminar das exposições.

Os dados indicados representam as aplicações principais da ferramenta eléctrica. No entanto, se a ferramenta eléctrica for utilizada para outras aplicações, com acessórios diferentes dos indicados ou manutenção insuficiente, os dados podem diferir. Isso pode aumentar notoriamente as exposições durante todo o período de trabalho.

Para uma avaliação exacta das exposições, também se devem considerar os períodos durante os quais a ferramenta eléctrica está desligada ou, embora ligada, não esteja de facto a ser utilizada. Isso pode reduzir notoriamente as exposições durante todo o período de trabalho.

Defina medidas de segurança adicionais para protecção do operador contra a acção do ruído e/ou de vibrações, como, por exemplo: manutenção da ferramenta eléctrica e dos acessórios, medidas para manter as mãos quentes, organização dos processos de trabalho.

Poderá encontrar informações detalhadas sobre as versões aqui aplicadas das normas **EN 62841** na reprodução da declaração de conformidade 322.



Informação sobre o ruído

Nível de potência da emissão sonora (L_{WA})	100 dB(A)
Incerteza para nível de emissão sonora (K_{WA})	5 dB(A)
Nível de pressão da emissão sonora (L_{pA})	92 dB(A)
Incerteza para nível de pressão da emissão sonora (K_{pA})	5 dB(A)

Valor total das vibrações

Furar bloco de arenito calcário (a seco) com coroa de perfuração HDM (a_h, DD)	5,8 m/s ²
Furar bloco de arenito calcário (a seco) com coroa de perfuração PCM (a_h, DD)	12 m/s ²
Perfurar betão (a húmido) com coroa de perfuração HWC (a_h, DD)	4,6 m/s ²
Incerteza (K)	1,5 m/s ²

Utilização de extensões de cabo

AVISO

Perigo devido a cabo danificado! Se danificar o cabo enquanto trabalha, não lhe toque e desligue o aparelho imediatamente. Retire a ficha de rede da tomada.

- ▶ Verifique o cabo eléctrico regularmente. Se danificado, deve ser imediatamente substituído por um especialista.
- Utilize apenas cabos de extensão aprovados para o tipo de aplicação em causa e com a secção transversal adequada. A inobservância desta recomendação pode resultar numa perda de potência da ferramenta e no sobreaquecimento do cabo.
- Examine o cabo periodicamente em relação a eventuais danos.
- Substitua os cabos de extensão danificados.
- Em trabalhos de exterior, utilize apenas extensões com secção apropriada e correspondentemente indicadas.

No final desta documentação encontrará as secções de cabo mínimas e comprimentos máximos sob a forma de código QR.

Preparação do local de trabalho

CUIDADO

Risco de ferimentos! Arranque inadvertido do produto.

- ▶ Retire a ficha antes de efectuar ajustes na ferramenta ou substituir acessórios.

Tenha em atenção as instruções de segurança e as advertências nesta documentação e no produto.

Ajustar o punho auxiliar

1. Solte o punho auxiliar, rodando o punho auxiliar no sentido contrário ao dos ponteiros do relógio.
2. Posicione o punho auxiliar.
3. Fixe o punho auxiliar, rodando o punho auxiliar no sentido dos ponteiros do relógio.
4. Certifique-se de que o punho auxiliar está bem apertado.

Montagem da coroa diamantada de perfuração com porta-ferramentas BI+

CUIDADO

Risco de ferimentos ao efectuar a substituição de acessórios ! O acessório fica quente após utilização prolongada. Pode apresentar arestas vivas.

- ▶ Use sempre luvas de protecção durante a substituição de acessórios.

Coroas diamantadas têm de ser substituídas logo que a capacidade de corte ou o avanço da perfuração diminuir perceptivelmente. Isso acontece, em geral, quando os segmentos diamantados se desgastaram até um determinado nível (<2 mm). Os mandris BR, BT, M16 e M27 são aplicados com uma chave de bocas própria. O mandril, o adaptador e a ferramenta devem estar livres de sujidade.

1. Abra o porta-ferramentas rodando-o no sentido do símbolo .
2. Insira a coroa diamantada de perfuração, a partir da frente, no dentado do porta-ferramentas no perfurador diamantado e rode-a até que engate.
3. Feche o porta-ferramentas rodando-o no sentido do símbolo .
4. Verifique se a coroa diamantada de perfuração está bem encaixada na porta-ferramentas.

Desmontagem da coroa diamantada de perfuração com porta-ferramentas BI+

CUIDADO

Risco de ferimentos ao efectuar a substituição de acessórios ! O acessório fica quente após utilização prolongada. Pode apresentar arestas vivas.

- ▶ Use sempre luvas de protecção durante a substituição de acessórios.



Para mandrils BR, BT, M27 e M16, fixe o mandril e remova então a coroa com uma chave de bocas adequada a cada peça.

1. Abra o porta-ferramentas rodando-o no sentido do símbolo .
2. Puxe o anel na base do porta-ferramentas na direção da ferramenta (seta). Isto destrava a coroa de perfuração.
3. Retire a coroa diamantada de perfuração.

Montagem da coroa de abrir tomadas com sistema de remoção de pó

1. Introduza a guia de perfuração, com a ponta virada para a frente, no encabadouro para coroas de abrir tomadas com sistema de remoção de pó até encostar.
2. Monte o encabadouro no mandril de acordo com a montagem da coroa diamantada.
3. Empurre o anel de bloqueio e o sistema de remoção de pó para trás, na direção do perfurador diamantado.
4. Monte a coroa de abrir tomadas no encabadouro.
5. Empurre o sistema de remoção de pó no sentido da ferramenta até encostar à coroa de perfuração e fixe-o nesta posição, empurrando o anel de bloqueio no sentido da coroa de abrir tomadas.
6. Verifique a liberdade de rotação do sistema de remoção de pó em relação ao perfurador diamantado.

Selecionar a rotação

CUIDADO

Perigo de danos! Dano no produto.

- ▶ Não altere a velocidade com a ferramenta em funcionamento. Aguarde até que o produto esteja parado.

Selecione a velocidade de acordo com o diâmetro da coroa utilizada.

- ▶ Mova o seletor de velocidades para a velocidade recomendada enquanto faz rodar a coroa manualmente.

Ligar o fornecimento de água

ATENÇÃO

Perigo em caso de utilização incorrecta! Em caso de utilização incorrecta, a mangueira poderá ser destruída.

- ▶ Verifique periodicamente o estado da mangueira e assegure-se de que não é excedida a pressão máxima permitida da água (consultar Características técnicas 63).
- ▶ Certifique-se de que a mangueira não entra em contacto com peças em rotação.
- ▶ Certifique-se de que a mangueira não é danificada durante o avanço do patim.
- ▶ Tenha em atenção a indicação sobre a temperatura máxima da água no capítulo Características técnicas 63.
- ▶ Verifique a estanquidade do sistema de alimentação de água utilizado.

Utilize apenas água potável ou água sem partículas de sujidade de modo a evitar uma danificação dos componentes.

1. Feche o regulador do fluxo de água no perfurador diamantado.
2. Estabeleça a ligação ao fornecimento de água (acoplamento para mangueiras).

Utilização

AVISO

Perigo devido a cabo danificado! Se danificar o cabo enquanto trabalha, desligue imediatamente o aparelho e o cabo da rede elétrica. Não toque no local com defeito!

- ▶ Verifique regularmente todos os cabos de alimentação. Substitua o cabo de extensão defeituoso. Mande substituir os cabos de alimentação danificados por um especialista reconhecido.

Por princípio, recomendamos a utilização de um disjuntor diferencial (RCD) com uma corrente de disparo de, no máximo, 30 mA.

Sistema de proteção antirroubo TPS (opcional)

O seu produto pode estar equipado com a função Proteção antirroubo TPS como opção. Se o seu produto tiver esta função, só poderá ser ativado e operado com a respetiva chave de ativação.

Ativar o produto

- ▶ Certifique-se de que o produto é alimentado com tensão de rede. A luz indicadora amarela do sistema de proteção antirroubo pisca. O produto está agora pronto para a receção do sinal da chave de ativação.
- ▶ Coloque a chave de ativação ou a fivela do relógio TPS diretamente sobre o símbolo de bloqueio (cadeado). Assim que a luz indicadora amarela do sistema de proteção antirroubo apagar, o produto está ativado.

Quando se desliga a ferramenta, por exemplo, ao mudar de local de trabalho ou em caso de corte de energia, esta mantém-se operacional durante, aproximadamente, 20 minutos. Quando a interrupção é mais prolongada, é necessário desativar de novo a proteção contra roubo através da chave de ativação.

No manual de instruções "Sistema de proteção antirroubo TPS", poderá encontrar mais informações pormenorizadas relativas à ativação e emprego do sistema de proteção antirroubo.



Utilização da broca de centragem de duas peças **CUIDADO**

Risco de ferimentos devido a aplicação errada! Podem soltar-se partes da broca de centragem, caso esta não seja pressionada contra o material base.

- ▶ Em caso de utilização de uma broca de centragem, não opere o perfurador diamantado em vazio sem contacto com o material base.

 É necessário um dispositivo auxiliar de centragem do furo (broca de centragem) diferente para cada diâmetro de coroa.

1. Coloque a broca de centragem na extremidade da coroa.
2. No início da perfuração, empurre apenas ligeiramente até que a coroa de perfuração fique centrada. Só depois aumente a pressão gradualmente. Abra um corte inicial com uma profundidade de 3 a 5 mm.
3. Pare o produto soltando o interruptor on/off. Aguarde até que a coroa de perfuração fique completamente imobilizada.
4. Retire a broca de centragem da coroa de perfuração.
5. Posicione a coroa de perfuração no corte inicial, pressione o interruptor on/off e prossiga com a perfuração.

Operar o disjuntor de segurança PRCD **AVISO**

Perigo de ferimentos devido a choque eléctrico! Se a indicação no disjuntor diferencial não apagar ao pressionar a tecla **0** ou **TEST**, o perfurador diamantado não poderá continuar a ser utilizado!

- ▶ Mandar reparar o seu perfurador diamantado no Centro de Assistência Técnica **Hilti**.

1. Encaixe a ficha do perfurador diamantado numa tomada de corrente com ligação à terra.
2. Prima o botão **I** ou **RESET** no disjuntor de segurança PRCD.
 - ▶ A indicação acende-se.
3. Prima o botão **0** ou **TEST** no disjuntor de segurança PRCD.
 - ▶ A indicação apaga-se.
4. Prima o botão **I** ou **RESET** no disjuntor de segurança PRCD.
 - ▶ A indicação acende-se.

Perfuração a seco com extração de pó

 Uma acumulação substancial de pó na coroa de perfuração pode dar origem a um desequilíbrio. Durante o trabalho, mantenha o tubo flexível de aspiração sempre na retaguarda do perfurador diamantado para que não entre em contacto com a coroa de perfuração.

- ▶ Utilize um aspirador antiestático para evitar efeitos eletrostáticos.

Perfuração a seco com aspirador através de tomada de rede integrada para aparelhos eléctricos 7

 Utilize coroas de perfuração ranhuradas apenas quando trabalha sem extração de pó.

1. Ajuste o punho auxiliar para a posição pretendida e fixe-o.
2. Opcional: Monte e utilize a broca de centragem de duas peças.  66
3. Ligue a ficha do perfurador diamantado à tomada do aspirador.
4. Ligue o aspirador à corrente eléctrica.
5. Quando conectado: pressione o botão **Reset** ou **I** do PRCD.
6. Posicione o perfurador diamantado no centro da furação.
7. Pressione o interruptor on/off do perfurador diamantado.

 O aspirador arranca com atraso depois da ferramenta eléctrica. Depois de desligada a ferramenta eléctrica, o aspirador desliga com atraso.

Perfuração a seco com aspirador sem tomada de rede para ferramentas eléctricas

 Utilize coroas de perfuração ranhuradas apenas quando trabalha sem extração de pó.

1. Ajuste o punho auxiliar para a posição pretendida e fixe-o.
2. Opcional: Monte e utilize a broca de centragem de duas peças.  66
3. Ligue a ficha do aspirador à corrente eléctrica e ligue o aspirador.
4. Ligue a ficha do perfurador diamantado à corrente eléctrica e pressione o botão **Reset** ou **I** do PRCD.
5. Posicione o perfurador diamantado no centro da furação.
6. Pressione o interruptor on/off do perfurador diamantado.
7. Deixe o aspirador trabalhar alguns segundos mais do que o perfurador diamantado, para ainda aspirar o material restante.



Perfuração a seco sem sistema de remoção de pó

- Se perfurar a seco sem sistema de remoção de pó, utilize coroas de perfuração ranhuradas. Use uma máscara antipoeiras adequada!
Não fure para cima se trabalhar sem sistema de remoção de pó.
Retire o sistema de remoção de pó ou fixe-o para que não rode.

1. Ajuste o punho auxiliar para a posição pretendida e fixe-o.
2. Opcional: Monte e utilize a broca de centragem de duas peças. 66
3. Ligue a ficha à corrente elétrica e pressione o botão **Reset** ou **i** do PRCD.
4. Posicione o perfurador diamantado no centro da furação.
5. Pressione o interruptor on/off do perfurador diamantado.

Perfuração a húmido



AVISO

Perigo devido a choque eléctrico! Em caso de aspiração defeituosa pode correr água através do motor e da cobertura!

- ▶ Interrompa imediatamente o trabalho quando a aspiração deixar de funcionar.



Nas perfurações para cima é obrigatória a utilização de um aspirador de líquidos em combinação com um sistema coletor de água!

1. Ajuste o punho auxiliar para a posição pretendida e fixe-o.
2. Opcional: Monte e utilize a broca de centragem de duas peças. 66
3. Posicione o perfurador diamantado no centro da furação.
4. Abra lentamente o regulador do fluxo de água até que flua o volume de água desejado.
5. Pressione o interruptor on/off do perfurador diamantado.
6. No início da perfuração, empurre apenas ligeiramente até que a coroa de perfuração fique centrada. Só depois aumente a pressão gradualmente.

Soltar a coroa de perfuração com a chave de forqueta



Se a coroa de perfuração encravar, a embraiagem desativa-se até o utilizador desligar a ferramenta.

1. Retire a ficha de rede da tomada.
2. Segure a coroa perto do encabadouro com uma chave de forqueta adequada e solte-a, rodando-a.
3. Ligue a ficha de rede à tomada.
4. Prossiga o processo de perfuração.

Desligar

- A coroa de perfuração está cheia de pó/água e resíduos da perfuração. Tenha em atenção o peso adicional na coroa de perfuração e garanta uma posição segura antes de puxar a coroa de perfuração para fora do orifício.

1. Retire a coroa do furo.
2. Desligue o perfurador diamantado.
3. Se necessário, feche o regulador do fluxo de água.

Conservação e manutenção



AVISO

Perigo devido a choque eléctrico! A conservação e manutenção com a ficha de ligação inserida pode originar ferimentos graves e queimaduras.

- ▶ Retirar sempre a ficha de ligação antes de todos os trabalhos de conservação e manutenção!

Conservação

- Remover a sujidade persistente com cuidado.
- Limpe as saídas de ar cuidadosamente com uma escova seca.
- Limpar a carcaça apenas com um pano ligeiramente humedecido. Não utilizar produtos de conservação que contenham silicone, uma vez que estes poderiam danificar os componentes de plástico.

Manutenção



AVISO

Perigo devido a choque eléctrico! Reparações incorrectas em peças eléctricas podem causar ferimentos e queimaduras graves.

- ▶ As reparações na parte eléctrica apenas podem ser executadas por um electricista especializado.
- Verificar, regularmente, todos os componentes visíveis quanto a danos e os comandos operativos quanto a funcionamento perfeito.
- Em caso de danos e/ou perturbações de funcionamento, não operar o produto. Mandar reparar de imediato pelo Centro de Assistência Técnica **Hilti**.
- Após os trabalhos de conservação e manutenção, aplicar todos os dispositivos de protecção e verificar o respectivo funcionamento.



Para um funcionamento seguro, utilize apenas peças sobresselentes e consumíveis originais. Poderá encontrar peças sobresselentes, consumíveis e acessórios aprovados por nós para o seu produto no seu **Hilti Store** ou em: **www.hilti.group**.

Substituir as escovas de carvão

AVISO

Perigo de ferimentos devido a choque eléctrico !

▶ A manutenção e reparação da ferramenta só deve ser feita por pessoal devidamente autorizado e especializado! Estas pessoas deverão ser informadas sobre os potenciais perigos que a ferramenta representa.

1. Abra as tampas laterais (esquerda e direita) das escovas do motor.
2. **Repare como estão colocadas as escovas e instalados os fios.** Retire as escovas gastas do perfurador diamantado.
3. Coloque as escovas novas exatamente da mesma forma como estavam as usadas.



Ao colocá-las, preste atenção para não danificar o isolamento do fio de aviso.

4. Aparafuse as tampas laterais (esquerda e direita) das escovas no motor.
5. Deixe as escovas de carvão trabalhar em vazio ininterruptamente durante, pelo menos, 1 minuto.



Depois da substituição das escovas de carvão, a lâmpada de aviso apaga-se após aprox. 1 minuto de funcionamento.

Transporte e armazenamento

Transporte

- ▶ Não transporte este produto com a ferramenta inserida.
- ▶ Certificar-se de que está bem apertado durante o transporte.
- ▶ Após cada transporte, verifique todos os componentes visíveis quanto a danos e os comandos operativos quanto a funcionamento perfeito.

Armazenamento

- ▶ Armazene este produto sempre com a ficha de rede retirada.
- ▶ Guarde este produto num local seco e fora do alcance das crianças e pessoas não autorizadas.
- ▶ Antes do armazenamento do produto, abra o regulador do fluxo de água.
- ▶ Em caso de temperaturas abaixo do ponto de congelação, tenha atenção para que não fique água no produto.
- ▶ Após um armazenamento prolongado, verifique todos os componentes visíveis quanto a danos e os comandos operativos quanto a funcionamento perfeito.

Ajuda em caso de avarias

No caso de avarias que não sejam mencionadas nesta tabela ou se não conseguir resolvê-las por si mesmo, contacte o nosso Centro de Assistência Técnica **Hilti**.





O perfurador diamantado está pronto a funcionar

Avaria	Causa possível	Solução
<p>Indicador de manutenção está aceso.</p>	O limite de desgaste das escovas de carvão está quase alcançado. O tempo de funcionamento restante até à desactivação automática do perfurador diamantado ainda é de algumas horas.	▶ Substitua as escovas de carvão logo que possível.
O perfurador diamantado não atinge a plena potência.	Perturbação na rede – ocorreu um caso de subtensão na rede eléctrica.	▶ Verifique se existem outros consumidores na rede eléctrica ou, eventualmente, no gerador que possam originar problemas. ▶ Verifique o comprimento do cabo de extensão utilizado.
A coroa diamantada de perfuração não roda.	O selector de velocidades não prendeu.	▶ Accione o selector de velocidades, até prender.
	A coroa diamantada de perfuração encravou no material base.	▶ Conduza o perfurador diamantado a direito. ▶ Solte a coroa diamantada de perfuração com uma chave de forqueta: retire a ficha de rede da tomada. Segure a coroa perto do encabadouro com uma chave de forqueta adequada e solte-a, rodando-a.
A velocidade de perfuração vai diminuindo.	Atinga a profundidade máxima de perfuração.	▶ Retire a carote e utilize uma extensão da coroa de perfuração.
	A carote fica presa no interior da coroa diamantada de perfuração.	▶ Retire a carote.
	Especificação errada para o material base.	▶ Seleccione uma especificação da coroa diamantada de perfuração mais adequada.



Avaria	Causa possível	Solução
A velocidade de perfuração vai diminuindo.	Grande percentagem de aço (identificável na água limpa com limalha).	► Seleccione uma especificação da coroa diamantada de perfuração mais adequada.
	Coroa diamantada de perfuração com defeito.	► Verifique se a coroa diamantada de perfuração apresenta danos e, se necessário, substitua-a.
	Seleccionada uma velocidade errada.	► Seleccione a velocidade correcta.
	Força de compressão demasiado baixa.	► Aumente a força de compressão.
	Potência insuficiente da ferramenta.	► Seleccione a velocidade mais baixa seguinte.
	Coroa diamantada de perfuração com muito desgaste.	► Afie a coroa diamantada de perfuração na placa de afiar.
	Volume de água demasiado alto.	► Reduza a quantidade de água com a regulação de água.
	Volume de água insuficiente.	► Controle o abastecimento de água à coroa diamantada de perfuração ou aumente a quantidade com a regulação de água.
Impossível introduzir a coroa diamantada de perfuração no mandril.	O pó impede que a perfuração avance.	► Utilize um sistema de remoção de pó adequado.
	Encabadouro/mandril sujo ou danificado.	► Limpe o encabadouro ou o mandril e lubrifique-os ou substitua-os.
Fuga de água na ligação da água ou na engrenagem.	A pressão da água é demasiado elevada.	► Reduza a pressão da água.
Fuga de água no mandril durante o funcionamento.	Coroa diamantada de perfuração insuficientemente aparafusada no mandril.	► Aparafuse bem a coroa. ► Retire a coroa diamantada de perfuração. Rode a coroa aprox. 90° em torno do respectivo eixo. Monte novamente a coroa.
	Encabadouro/mandril sujo.	► Limpe e lubrifique o encabadouro ou o mandril.
	Vedante do mandril ou do encabadouro com defeito.	► Verifique o vedante e, se necessário, substitua-o.
Folga excessiva no sistema de perfuração.	Coroa diamantada de perfuração insuficientemente aparafusada no mandril.	► Aparafuse bem a coroa. ► Retire a coroa diamantada de perfuração. Rode a coroa aprox. 90° em torno do respectivo eixo. Monte novamente a coroa.
	Encabadouro/mandril com defeito.	► Verifique o encabadouro e o mandril e, se necessário, substitua-os.

O perfurador diamantado não está pronto a funcionar

Avaria	Causa possível	Solução
 Indicador de manutenção não apresenta nenhuma indicação.	PRCD não está ligado.	► Verifique a capacidade de funcionamento do PRCD e ligue-o.
	Alimentação eléctrica interrompida.	► Insira outra ferramenta eléctrica e verifique o funcionamento. ► Verifique as ligações de ficha, o cabo de rede, a linha de corrente e o fusível de rede.
	Água no motor.	► Deixe o perfurador diamantado secar totalmente num local quente e seco.
 Indicador de manutenção está aceso.	As escovas de carvão estão gastas.	► Substitua as escovas de carvão.  68
 Indicador de manutenção está a piscar.	Erro de velocidade.	► Desligue o perfurador diamantado da rede eléctrica e volte a ligar.



Avaria	Causa possível	Solução
 <p>O indicador de protecção anti-roubo pisca.</p>	<p>O perfurador diamantado não está activo (no caso do perfurador diamantado com protecção contra roubo, opcional).</p>	<p>► Active o perfurador diamantado com a chave de activação.</p>

Reciclagem

 As ferramentas **Hilti** são, em grande parte, fabricadas com materiais recicláveis. Um pré-requisito para a reciclagem é que esses materiais sejam devidamente separados. Em muitos países, a **Hilti** aceita a sua ferramenta usada para reutilização. Para mais informações dirija-se ao Serviço de Clientes **Hilti** ou ao seu vendedor.

-  ► Não deite as ferramentas eléctricas, aparelhos electrónicos e baterias no lixo doméstico!

Garantia do fabricante

- Se tiver dúvidas em relação às condições de garantia, contacte o seu parceiro **Hilti** local.

Mais informações

Pode consultar informações mais pormenorizadas sobre Utilização, Tecnologia, Meio ambiente e Reciclagem na seguinte hiperligação: qr.hilti.com/manual/?id=351006

Também pode encontrar esta hiperligação no final da documentação sob a forma de código QR.

it Manuale d'istruzioni originale

Indicazioni relative al manuale d'istruzioni

Informazioni sul presente manuale d'istruzioni

- **Attenzione!** Prima di utilizzare il prodotto, assicurarsi di aver letto e compreso il manuale d'istruzioni allegato al prodotto, comprese le istruzioni, le indicazioni di sicurezza, le avvertenze, le illustrazioni e le specifiche. In particolare, è necessario familiarizzare con tutte le istruzioni, le indicazioni di sicurezza, le avvertenze, le illustrazioni, le specifiche, i componenti e le funzioni. In caso di mancata osservanza sussiste il pericolo di scossa elettrica, incendio e/o lesioni gravi. Conservare il manuale d'istruzioni, comprese tutte le istruzioni, indicazioni di sicurezza e avvertenze, per un utilizzo successivo.
- I prodotti **HILTI** sono destinati ad un uso di tipo professionale e devono essere utilizzati, sottoposti a manutenzione e riparati esclusivamente da personale autorizzato ed opportunamente istruito. Questo personale deve essere istruito specificamente sui pericoli che possono presentarsi. Il prodotto ed i suoi accessori possono essere fonte di pericolo se maneggiati in modo non idoneo da personale non opportunamente istruito o utilizzati in modo non conforme alle disposizioni.
- Il manuale d'istruzioni allegato corrisponde allo stato attuale della tecnica al momento della stampa. La versione più aggiornata è sempre disponibile online sulla pagina del prodotto Hilti. A tale scopo, utilizzare il link o il codice QR nel presente manuale d'istruzioni, contrassegnato dal simbolo .
- Se affidato a terzi, il prodotto deve essere sempre provvisto del manuale d'istruzioni.

Spiegazioni del disegno

Avvertenze

Le avvertenze avvisano della presenza di pericoli nell'uso dei prodotti. Vengono utilizzate le seguenti parole segnaletiche:

 **PERICOLO**

PERICOLO !

- Prestare attenzione ad un pericolo imminente, che può essere causa di lesioni gravi o mortali.

 **AVVERTIMENTO**

AVVERTIMENTO !

- Per un pericolo potenzialmente imminente, che può essere causa di lesioni gravi o mortali per le persone.





 **PRUDENZA**

PRUDENZA !

- Situazione potenzialmente pericolosa, che potrebbe causare lesioni alle persone o danni materiali.

Simboli nel manuale d'istruzioni

Nel presente manuale d'istruzioni vengono utilizzati i seguenti simboli:

	Rispettare il manuale d'istruzioni
	Indicazioni sull'utilizzo ed altre informazioni utili
	Smaltimento dei materiali riciclabili
	Non gettare gli attrezzi elettrici e le batterie tra i rifiuti domestici



Simboli nelle figure

Vengono utilizzati i seguenti simboli nelle figure:

	Questi numeri rimandano alle figure corrispondenti all'inizio del presente manuale d'istruzioni.
3	La numerazione indica una sequenza delle fasi di lavoro nell'immagine e può discostarsi dalle fasi di lavoro nel testo.
	I numeri di posizione vengono utilizzati nella figura Panoramica e fanno riferimento ai numeri della legenda nel paragrafo Panoramica prodotto .
	Questo simbolo è inteso per attirare la vostra attenzione in caso di utilizzo del prodotto.

Simboli in funzione del prodotto

Segnali di avvertimento

Possono essere utilizzati i seguenti segnali di avvertimento:

	Attenzione: pericolo generico
	Attenzione: alta tensione
	Attenzione: pericolo di ustioni

Segnali di obbligo

Possono essere utilizzati i seguenti segnali di obbligo:

	Indossare occhiali di protezione
	Indossare un elmetto di protezione
	Indossare protezioni acustiche
	Indossare guanti di protezione
	Indossare calzature antinfortunistiche
	Utilizzare una mascherina per la protezione delle vie respiratorie

Simboli presenti sul prodotto

Sul prodotto possono essere utilizzati i seguenti simboli:

	Bloccato
	Indicazione protezione antifurto
	Indicatore di servizio
/min	Rotazioni al minuto
RPM	Rotazioni al minuto
	Il prodotto supporta la tecnologia NFC, compatibile con piattaforme iOS e Android.

Etichette adesive sul prodotto

Lavori di foratura sopra testa

	Non è consentito eseguire carotaggi sopra testa nell'impiego a umido.
--	---



Interruttore di sicurezza per le correnti di guasto (PRCD)

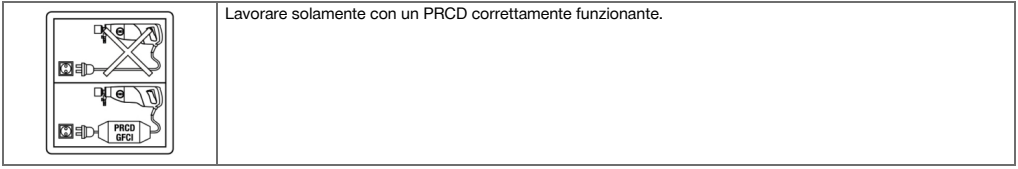

Sicurezza

Indicazioni generali di sicurezza per attrezzi elettrici

⚠ ATTENZIONE Leggere tutte le indicazioni di sicurezza, istruzioni, illustrazioni e dati tecnici, in dotazione con il presente attrezzo elettrico. La mancata osservanza delle seguenti istruzioni può provocare scosse elettriche, incendi e/o lesioni gravi.

Si raccomanda di conservare tutte le indicazioni di sicurezza e le istruzioni per gli utilizzi futuri.

Il termine "attrezzo elettrico" utilizzato nelle indicazioni di sicurezza si riferisce ad attrezzi elettrici alimentati dalla rete (con cavo di alimentazione) o ad attrezzi elettrici alimentati a batteria (senza cavo di alimentazione).

Sicurezza sul posto di lavoro

- ▶ **Mantenere pulita e ben illuminata la zona di lavoro.** Il disordine o le zone di lavoro non illuminate possono essere fonte di incidenti.
- ▶ **Evitare di lavorare con l'attrezzo elettrico in ambienti soggetti a rischio di esplosioni nei quali si trovino liquidi, gas o polveri infiammabili.** Gli attrezzi elettrici producono scintille che possono far infiammare la polvere o i gas.
- ▶ **Tenere lontani i bambini e le altre persone durante l'impiego dell'attrezzo elettrico.** Eventuali distrazioni potranno comportare la perdita del controllo sull'attrezzo.

Sicurezza elettrica

- ▶ **La spina di collegamento dell'attrezzo deve essere adatta alla presa. Evitare assolutamente di apportare modifiche alla spina. Non utilizzare adattatori con gli attrezzi elettrici dotati di messa a terra di protezione.** Le spine non modificate e le prese adatte allo scopo riducono il rischio di scosse elettriche.
- ▶ **Evitare il contatto del corpo con superfici con messa a terra, come tubi, radiatori, fornelli e frigoriferi.** Sussiste un maggior rischio di scosse elettriche nel momento in cui il corpo è collegato a terra.
- ▶ **Tenere gli attrezzi elettrici al riparo dalla pioggia o dall'umidità.** L'eventuale infiltrazione di acqua in un attrezzo elettrico aumenta il rischio di scosse elettriche.
- ▶ **Non usare il cavo di alimentazione per scopi diversi da quelli previsti, per trasportare o appendere l'attrezzo elettrico, né per estrarre la spina dalla presa di corrente. Tenere il cavo di alimentazione al riparo da fonti di calore, dall'olio, dagli spigoli vivi o da parti in movimento.** I cavi di alimentazione danneggiati o aggrovigliati aumentano il rischio di scosse elettriche.
- ▶ **Qualora si voglia usare l'attrezzo elettrico all'aperto, impiegare esclusivamente cavi di prolunga adatti anche per l'impiego all'esterno.** L'uso di un cavo di prolunga omologato per l'impiego all'esterno riduce il rischio di scosse elettriche.
- ▶ **Se non è possibile evitare l'uso dell'attrezzo elettrico in un ambiente umido, utilizzare un circuito di sicurezza per correnti di guasto.** L'utilizzo di un circuito di sicurezza per correnti di guasto evita il rischio di scosse elettriche.

Sicurezza delle persone

- ▶ **È importante concentrarsi su ciò che si sta facendo e maneggiare con attenzione l'attrezzo elettrico durante le operazioni di lavoro. Non utilizzare attrezzi elettrici quando si è stanchi o sotto l'effetto di stupefacenti, alcol o farmaci.** Un attimo di disattenzione durante l'uso dell'attrezzo elettrico può provocare gravi lesioni.
- ▶ **Indossare sempre l'equipaggiamento di protezione personale e gli occhiali protettivi.** Se si avrà cura d'indossare l'equipaggiamento di protezione personale come la mascherina antipolvere, le calzature antinfortunistiche antiscivolo, l'elmetto di protezione o le protezioni acustiche, a seconda dell'impiego previsto per l'attrezzo, si potrà ridurre il rischio di lesioni.
- ▶ **Evitare l'accensione involontaria dell'attrezzo. Accertarsi che l'attrezzo elettrico sia spento prima di collegare l'alimentazione di corrente e/o la batteria, prima di prenderlo o trasportarlo.** Comportamenti come tenere il dito sopra l'interruttore durante il trasporto o collegare l'attrezzo acceso all'alimentazione di corrente possono essere causa di incidenti.
- ▶ **Rimuovere gli strumenti di regolazione o la chiave inglese prima di accendere l'attrezzo elettrico.** Un utensile o una chiave che si trovino in una parte in rotazione dell'attrezzo possono causare lesioni.
- ▶ **Evitare di assumere posture anomale. Cercare di tenere una posizione stabile e di mantenere sempre l'equilibrio.** In questo modo sarà possibile controllare meglio l'attrezzo elettrico in situazioni inaspettate.
- ▶ **Indossare un abbigliamento adeguato. Evitare di indossare vestiti larghi o gioielli. Tenere i capelli, i vestiti e i guanti lontani da parti in movimento.** I vestiti larghi, i gioielli o i capelli lunghi possono impigliarsi nelle parti in movimento.
- ▶ **Se è possibile montare dispositivi di aspirazione o di raccolta della polvere, assicurarsi che questi siano collegati e vengano utilizzati in modo corretto.** L'impiego di un dispositivo di aspirazione della polvere può diminuire il pericolo rappresentato dalla polvere.
- ▶ **Non farsi ingannare da un falso senso di sicurezza e non ignorare le norme di sicurezza degli attrezzi elettrici, neanche quando si ha dimestichezza con l'attrezzo in seguito ad un uso frequente.** Un comportamento negligente potrebbe provocare gravi lesioni in poche frazioni di secondo.

Utilizzo e manovra dell'attrezzo elettrico

- ▶ **Non sovraccaricare l'attrezzo. Impiegare l'attrezzo elettrico adatto per eseguire il lavoro.** Utilizzando l'attrezzo elettrico adatto, si potrà lavorare meglio e con maggior sicurezza nell'ambito della gamma di potenza indicata.
- ▶ **Non utilizzare attrezzi elettrici con interruttori difettosi.** Un attrezzo elettrico che non si possa più accendere o spegnere è pericoloso e deve essere riparato.
- ▶ **Estrarre la spina dalla presa di corrente e/o la batteria estraibile, prima di regolare l'attrezzo, di sostituire pezzi di ricambio e accessori o prima di riporre l'attrezzo.** Tale precauzione eviterà che l'attrezzo elettrico possa essere messo in funzione inavvertitamente.



- ▶ **Custodire gli attrezzi elettrici non utilizzati al di fuori della portata dei bambini. Non fare usare l'attrezzo a persone che non sono abituate ad usarlo o che non abbiano letto le presenti istruzioni.** Gli attrezzi elettrici sono pericolosi se utilizzati da persone inesperte.
- ▶ **Effettuare accuratamente la manutenzione degli attrezzi elettrici e degli accessori. Verificare che le parti mobili funzionino perfettamente senza incepparsi, che non ci siano pezzi rotti o danneggiati al punto tale da limitare la funzione dell'attrezzo elettrico stesso. Far riparare le parti danneggiate prima d'impiegare l'attrezzo.** Molti incidenti sono provocati da una manutenzione scorretta degli attrezzi elettrici.
- ▶ **Mantenere affilati e puliti gli utensili da taglio.** Gli utensili da taglio conservati con cura ed affilati tendono meno ad incastrarsi e sono più facili da guidare.
- ▶ **Seguire attentamente le presenti istruzioni durante l'utilizzo dell'attrezzo elettrico, degli accessori, degli utensili, ecc. A tale scopo, valutare le condizioni di lavoro e il lavoro da eseguire.** L'impiego di attrezzi elettrici per usi diversi da quelli consentiti potrà dar luogo a situazioni di pericolo.
- ▶ **Tenere le impugnature e le relative superfici asciutte, pulite e senza tracce di olio e grasso.** Le impugnature e le relative superfici scivolose non consentono l'uso sicuro e controllato dell'attrezzo elettrico in situazioni impreviste.

Assistenza

- ▶ **Fare riparare l'attrezzo elettrico esclusivamente da personale specializzato qualificato e solo impiegando pezzi di ricambio originali.** In questo modo potrà essere salvaguardata la sicurezza dell'attrezzo elettrico.

Indicazioni di sicurezza per trapani

Indicazioni di sicurezza per tutti i lavori

- ▶ **Utilizzare l'impugnatura supplementare.** Un'eventuale perdita del controllo può provocare lesioni.
- ▶ **Afferrare l'attrezzo elettrico dalle superfici di impugnatura isolate, quando si eseguono lavori durante i quali è possibile che l'utensile entri a contatto con cavi elettrici nascosti o con il cavo di collegamento dell'attrezzo stesso.** Il contatto con un cavo sotto tensione può mettere sotto tensione anche i componenti metallici dell'attrezzo e causare così una scossa elettrica.

Indicazioni di sicurezza in caso di utilizzo di punta lunga

- ▶ **Non lavorare in alcun caso con un numero di giri più elevato rispetto a quello massimo ammesso per la punta.** In caso di numeri di giri più elevati, la punta potrebbe piegarsi leggermente, qualora possa essere ruotata liberamente senza alcun contatto con il pezzo in lavorazione e provocare lesioni.
- ▶ **Iniziare sempre il processo di foratura con un numero di giri esiguo e mentre la punta è a contatto con il pezzo in lavorazione.** In caso di numeri di giri più elevati, la punta potrebbe piegarsi leggermente, qualora possa essere ruotata liberamente senza alcun contatto con il pezzo in lavorazione e provocare lesioni.
- ▶ **Non esercitare alcuna pressione eccessiva e solo in senso longitudinale rispetto alla punta.** Le punte possono piegarsi e di conseguenza rompersi oppure provocare la perdita del controllo e lesioni.

Indicazioni di sicurezza aggiuntive

Sicurezza delle persone

- ▶ Utilizzare il prodotto e gli accessori solo se in perfette condizioni tecniche di funzionamento.
- ▶ Non manipolare né apportare mai modifiche al prodotto o agli accessori.
- ▶ Durante il funzionamento manuale tenere sempre l'attrezzo saldamente con entrambe le mani e dalle apposite impugnature. Tenere le impugnature asciutte, pulite e senza tracce di olio e grasso.
- ▶ Se l'attrezzo viene utilizzato senza un sistema di aspirazione della polvere, in caso di lavori che generano polvere si dovrà utilizzare una mascherina di protezione per le vie respiratorie.
- ▶ Fare delle pause frequenti ed eseguire esercizi per le dita al fine di migliorarne la circolazione sanguigna. In caso di lavori prolungati, a causa delle forti vibrazioni si possono verificare disturbi ai vasi sanguigni o al sistema nervoso per quanto riguarda dita, mani o polsi.
- ▶ Evitare di toccare i componenti rotanti. Mettere in funzione l'attrezzo solo quando si è in posizione sul pezzo da lavorare. Il contatto con componenti rotanti, in particolare con gli utensili rotanti, può provocare lesioni.
- ▶ Durante il lavoro, far sempre passare dietro l'attrezzo il cavo di alimentazione, il cavo di prolunga ed eventualmente anche il tubo flessibile dell'aspirapolvere. In questo modo si riduce il pericolo di inciampare nel cavo o nel tubo flessibile, e quindi di cadute durante il lavoro.
- ▶ Evitare il contatto del fango di perforazione con la pelle.
- ▶ Indossare guanti protettivi durante il cambio utensile. L'attrezzo può surriscaldarsi durante l'utilizzo.
- ▶ Non consentire ai bambini di giocare con l'attrezzo.
- ▶ L'attrezzo non è destinato all'uso da parte di bambini o di persone deboli senza istruzioni.
- ▶ Le polveri prodotte da alcuni materiali, come le vernici a contenuto di piombo, alcuni tipi di legno, minerali e metallo possono essere dannose per la salute. Il contatto o l'inalazione delle polveri può provocare reazioni allergiche e/o malattie all'apparato respiratorio dell'utilizzatore o delle persone che si trovano nelle vicinanze. Alcune polveri, come la polvere di quercia o di faggio sono cancerogene, soprattutto se combinate ad additivi per il trattamento del legno (cromato, antisettico per legno). I materiali contenenti amianto devono essere trattati soltanto da personale esperto. Impiegare un sistema di aspirazione delle polveri. Al fine di raggiungere un elevato grado di aspirazione della polvere, utilizzare un dispositivo idoneo per la rimozione della polvere raccomandato da **Hilti** per il legno e/o la polvere minerale, adatto all'uso con il presente elettro-utensile. Fare in modo che la postazione di lavoro sia ben ventilata. Si raccomanda l'uso di una mascherina antipolvere con filtro di classe P2. Attenersi alle disposizioni specifiche del Paese in merito ai materiali da lavorare.
- ▶ Durante l'utilizzo dell'attrezzo, l'operatore e le persone nelle immediate vicinanze devono indossare adeguati occhiali protettivi, un elmetto di protezione, protezioni acustiche, guanti di protezione, calzature antinfortunistiche ed una mascherina leggera per le vie respiratorie.

Utilizzo conforme e cura degli attrezzi elettrici

- ▶ Fissare il pezzo in lavorazione. Utilizzare dispositivi di bloccaggio idonei oppure una morsa a vite per tenere fermo il pezzo in lavorazione. In questo modo il pezzo verrà bloccato in modo più sicuro, rispetto a quando lo si tiene con le mani, in modo che queste possano essere libere per utilizzare l'attrezzo.
- ▶ Accertarsi che gli utensili siano dotati del sistema di innesto adatto all'attrezzo e che siano regolarmente fissati nel porta-utensile.
- ▶ In caso di interruzione della corrente spegnere lo strumento ed estrarre la spina dell'alimentazione. In questo modo si evita l'azionamento involontario dello strumento in caso di ritorno della corrente.



- ▶ Non utilizzare utensili danneggiati. Prima di ogni utilizzo, controllare che gli utensili non presentino scheggiature e incrinature, segni di usura o eccessivo logoramento. Non utilizzare utensili danneggiati. Eventuali frammenti del pezzo in lavorazione o utensili rotti potrebbero saltare via e causare lesioni anche al di fuori dell'area di lavoro.
- ▶ Il prodotto dispone di una coppia elevata conforme alle sue applicazioni. Utilizzare l'impugnatura laterale e lavorare con il prodotto utilizzando sempre entrambe le mani. L'utilizzatore deve essere pronto ad un improvviso blocco dell'utensile ed essere ben stabile su entrambi i piedi.

Sicurezza elettrica

- ▶ Prima di iniziare il lavoro, controllare la zona di lavoro, ad esempio utilizzando un metal detector, per verificare l'eventuale presenza di cavi elettrici, tubi del gas e dell'acqua sottostanti. Le parti metalliche esterne dell'attrezzo possono venire a trovarsi sotto tensione se, ad esempio, viene danneggiato inavvertitamente un cavo elettrico. In questo caso sussiste un serio pericolo di scossa elettrica.
- ▶ Non azionare mai l'attrezzo senza il PRCD fornito in dotazione (per la versione GB non utilizzare mai senza un trasformatore di separazione). Controllare il PRCD prima di ogni utilizzo.
- ▶ Controllare regolarmente il cavo di collegamento dell'attrezzo e, in caso di danni, farlo sostituire da personale tecnico riconosciuto. Se il cavo di alimentazione dell'attrezzo elettrico è danneggiato, occorre sostituirlo con un cavo di alimentazione speciale e omologato, disponibile tramite la rete di assistenza clienti. Controllare regolarmente i cavi di prolunga e sostituirli qualora risultassero danneggiati. È proibito toccare il cavo di rete o di prolunga se questo è stato danneggiato durante il lavoro. Estrarre la spina dalla presa. Se i cavi di alimentazione e di prolunga sono danneggiati sussiste il pericolo di scossa elettrica.
- ▶ Proteggersi contro le scosse elettriche. Evitare il contatto del corpo con le parti collegate a massa, ad es. tubi, radiatori/caloriferi, fornelli, frigoriferi.
- ▶ Non utilizzare adattatori allo scopo di annullare la messa a terra.
- ▶ Tenere l'acqua lontana dalle parti elettriche dell'elettro utensile e dalle persone nell'area di lavoro.

Area di lavoro

- ▶ Fare in modo che la postazione di lavoro sia ben ventilata. L'aerazione insufficiente del posto di lavoro può provocare danni alla salute causati dalla polvere.
- ▶ In caso di lavori che generano polvere collegare un dispositivo di aspirazione. Non è consentito utilizzare l'attrezzo per forare materiali nocivi per la salute (ad esempio l'amianto).
- ▶ L'operazione di carotaggio deve essere approvata dalla direzione dei lavori. Gli interventi di carotaggio su edifici ed altre strutture possono influire sulla statica della struttura stessa, in particolar modo nel caso in cui vengano troncati tondini per cemento armato o elementi portanti.
- ▶ In caso di lavori da eseguire all'aperto, è consigliabile indossare guanti in gomma e calzature antinfortunistiche antiscivolo.
- ▶ Quando si eseguono carotaggi nelle pareti, assicurare la zona dietro la parete, poiché il materiale o la carota potrebbero cadere all'esterno. Quando si eseguono carotaggi nei soffitti, assicurare la zona sottostante, poiché potrebbe cadere del materiale o la carota.

Descrizione**Panoramica del prodotto 1**

①	Impugnatura laterale	⑦	Interruttore ON/OFF (accesso/spento)
②	Commutatore della velocità	⑧	Impugnatura
③	Ingranaggi	⑨	Cavo di alimentazione compreso PRCD
④	Motore	⑩	Porta-utensile
⑤	Copertura delle spazzole	⑪	Indicatore protezione antifurto (opzionale)
⑥	Indicatore di servizio	⑫	Testa di iniezione

Utilizzo conforme

La DD 110-W è una carotatrice diamantata ad azionamento elettrico ed è ideata per la foratura a secco manuale nella muratura e per la foratura a umido con guida manuale nel calcestruzzo e in materiali di fondo di natura minerale. Sono assolutamente vietati i lavori verso l'alto in modalità di foratura a umido.

La foratura di materiali che producono polveri conduttrici di elettricità (ad esempio magnesio) non è consentita. Per le diverse applicazioni, utilizzare possibilmente un depolveratore mobile.

Al fine di evitare possibili lesioni, utilizzare esclusivamente corone di perforazione e accessori DD 110-W.

Osservare le indicazioni per la sicurezza e l'utilizzo degli accessori in uso. Osservare le indicazioni per il funzionamento, la cura e la manutenzione dell'attrezzo riportate nel Manuale d'istruzioni.

Lo strumento è destinato ad un utilizzo di tipo professionale e deve essere utilizzato, sottoposto a manutenzione e riparato esclusivamente da personale qualificato. Questo personale deve essere istruito specificamente sui pericoli che possono presentarsi. L'attrezzo ed i suoi accessori possono essere causa di danni, se utilizzati da personale non opportunamente istruito, utilizzati in maniera non idonea o non conforme allo scopo. L'ambiente di lavoro può essere rappresentato da: cantieri, officine, opere di restauro, ristrutturazione e nuove costruzioni.

L'utilizzo dell'attrezzo deve avvenire in conformità a tensione e frequenza di rete riportate sulla targhetta.

Non è consentito utilizzare l'attrezzo per lavorare materiali nocivi per la salute (ad es. l'amianto).

Non sono consentite manipolazioni o modifiche allo strumento.

Dotazione

Attrezzo con impugnatura laterale e porta-utensile, manuale d'istruzioni

Altri prodotti di sistema, omologati per il vostro prodotto, sono reperibili presso il vostro **Hilti Store** oppure all'indirizzo: www.hilti.group

Protezione antifurto TPS (opzionale)

Il prodotto può essere dotato della funzione di protezione antifurto opzionale TPS. In tal caso può essere sbloccato e utilizzato solo con l'apposita chiave.



Dati tecnici

Tensione nominale, corrente nominale, frequenza e/o assorbimento di potenza nominale vanno desunti dalla targhetta specifica del proprio Paese.

In caso di utilizzo con un generatore o trasformatore, la potenza erogata dagli stessi deve essere almeno doppia rispetto all'assorbimento di potenza nominale riportato sulla targhetta del prodotto. La tensione d'esercizio del trasformatore o generatore deve essere sempre compresa tra il +5% e il -15% della tensione nominale dell'attrezzo.

Generazione prodotto	01	
Peso secondo la procedura EPTA 01/2003	5,7 kg	
Peso	5,7 kg	
Numero di giri	1ª velocità	740 giri/min
	2ª velocità	1.580 giri/min
Dimensioni (lunghezza x larghezza x altezza)	457 mm x 120 mm x 170 mm	
Classe di protezione	I	
Pressione ammessa del sistema idraulico	≤ 6 bar	
Temperatura ambiente durante il funzionamento	-17 °C ... 60 °C	
Temperatura di magazzino	-20 °C ... 70 °C	

Diametro corona di perforazione

	1ª velocità	2ª velocità
Ø Corone di perforazione PCM a secco	42 mm ... 162 mm	*/*
Ø Corone di perforazione HDM a secco	102 mm ... 162 mm	16 mm ... 87 mm
Ø Corone di perforazione HWC a umido	122 mm ... 132 mm	25 mm ... 112 mm

Informativa sulla rumorosità e valori di vibrazioni

I valori relativi alla pressione acustica e alle vibrazioni riportati nelle presenti istruzioni sono stati misurati secondo una procedura standardizzata e possono essere utilizzati per confrontare i diversi attrezzi elettrici. Sono adatti anche ad una valutazione preventiva delle esposizioni.

I dati indicati rappresentano le principali applicazioni dell'attrezzo elettrico. Se l'attrezzo elettrico viene impiegato per altre applicazioni, con accessori diversi o senza un'adeguata manutenzione, i dati possono variare. Ciò potrebbe aumentare considerevolmente il valore delle esposizioni per l'intera durata di utilizzo.

Per una valutazione precisa delle esposizioni, occorre anche tenere conto degli intervalli di tempo in cui l'attrezzo elettrico è spento oppure è acceso, ma non è in uso. Ciò potrebbe ridurre considerevolmente il valore delle esposizioni per l'intera durata di utilizzo.

Attuare misure di sicurezza aggiuntive per proteggere l'utilizzatore dall'effetto dei rumori e/o delle vibrazioni, come ad esempio: effettuare la manutenzione degli attrezzi elettrici e degli utensili, tenere le mani calde, organizzare le fasi di lavoro.

Le informazioni dettagliate relative alle versioni qui utilizzate delle norme **EN 62841** sono riportate nella figura della dichiarazione di conformità 323.

Dati sulla rumorosità

Livello di potenza sonora (L_{WA})	100 dB(A)
Incertezza livello di potenza sonora (K_{WA})	5 dB(A)
Livello di pressione acustica (L_{pA})	92 dB(A)
Incertezza livello di pressione sonora (K_{pA})	5 dB(A)

Valori totali di vibrazioni

Foratura nell'arenaria calcarea (asciutta) con corona di perforazione HDM ($a_{h, DD}$)	5,8 m/s ²
Foratura nell'arenaria calcarea (asciutta) con corona di perforazione PCM ($a_{h, DD}$)	12 m/s ²
Foratura nel calcestruzzo (a umido) con corona di perforazione HWC ($a_{h, DD}$)	4,6 m/s ²
Incertezza (K)	1,5 m/s ²

Utilizzo dei cavi di prolunga
AVVERTIMENTO

Pericolo dovuto a cavi danneggiati! È proibito toccare il cavo di rete o di prolunga se questo è stato danneggiato durante il lavoro. Disinserire la spina dalla presa.

- ▶ Controllare regolarmente il cavo di collegamento dell'attrezzo e, in caso di danni, farlo sostituire da personale tecnico riconosciuto.
- Utilizzare esclusivamente cavi di prolunga omologati per la specifica applicazione, con una sezione sufficiente del cavo. In caso contrario si potrebbero riscontrare perdite di potenza dell'attrezzo e surriscaldamento del cavo.
- Controllare regolarmente che il cavo di prolunga non presenti danneggiamenti.
- I cavi di prolunga danneggiati devono essere sostituiti.
- Per l'utilizzo all'aperto, usare solo cavi di prolunga omologati e provvisti del relativo contrassegno.



 Le sezioni minime consigliate e le lunghezze massime dei cavi sono riportate all'ultima pagina della presente documentazione, in forma di codice QR.

Preparazione al lavoro

PRUDENZA

Pericolo di lesioni! Avviamento accidentale del prodotto.

► Estrarre la spina dalla presa di rete prima di dedicarsi alle impostazioni dell'attrezzo o di sostituire parti accessorie.

Rispettare le avvertenze per la sicurezza ed i segnali di avvertimento riportati nella presente documentazione e sul prodotto.

Regolazione dell'impugnatura laterale

1. Allentare l'impugnatura laterale ruotandola in senso antiorario.
2. Posizionare l'impugnatura laterale.
3. Fissare l'impugnatura laterale ruotandola in senso orario.
4. Accertarsi che l'impugnatura laterale sia avvitata saldamente.

Montaggio della corona di perforazione diamantata con porta-utensile BI+



PRUDENZA

Pericolo di lesioni in occasione della sostituzione dell'utensile! L'utensile si surriscalda con l'uso. Può presentare spigoli vivi.

► In occasione della sostituzione dell'utensile, utilizzare sempre guanti di protezione.

 Le corone di perforazione diamantate devono essere sostituite non appena la capacità di taglio e l'avanzamento della foratura si riducono visibilmente. In linea di massima, ciò si verifica quando i segmenti diamantati si sono usurati ad una determinata altezza (<2 mm).
I porta-utensile BR, BT, M16, M27 vengono azionati con una chiave fissa adeguata.

Il porta-utensile, l'adattatore e l'attrezzo devono essere privi di sporco.

1. Aprire il porta-utensile ruotandolo in direzione del simbolo .
2. Inserire la corona di perforazione diamantata da davanti nella dentatura del portautensili sulla carotatrice diamantata e ruotarla finché non si innesta in posizione.
3. Chiudere il porta-utensile ruotando in direzione del simbolo .
4. Controllare il saldo posizionamento della corona di perforazione diamantata nel porta-utensile.

Smontaggio della corona di perforazione diamantata con porta-utensile BI+

PRUDENZA

Pericolo di lesioni in occasione della sostituzione dell'utensile! L'utensile si surriscalda con l'uso. Può presentare spigoli vivi.

► In occasione della sostituzione dell'utensile, utilizzare sempre guanti di protezione.

 Con i porta-utensile BR, BT, M27, M16, fissare il porta-utensile e rimuovere quindi la corona di perforazione con una chiave fissa adatta.

1. Aprire il porta-utensile ruotandolo in direzione del simbolo .
2. Tirare la bussola di azionamento sul porta-utensile in direzione della freccia sull'attrezzo. In questo modo si sblocca la corona di perforazione.
3. Rimuovere la corona di perforazione diamantata.

Montaggio corone a forare con aspirazione della polvere

1. Spingere fino a battuta la punta di centraggio per inizio foratura con la punta rivolta in avanti nell'attacco per corone a forare con dispositivo di aspirazione.
2. Montare l'attacco nel porta-utensile come descritto al paragrafo Montaggio della corona di perforazione diamantata.
3. Inserire indietro l'anello di arresto e il dispositivo di aspirazione in direzione della carotatrice diamantata.
4. Montare la corona a forare sull'attacco.
5. Inserire il dispositivo di aspirazione in direzione dell'attrezzo fino ad appoggiarlo alla corona di perforazione, quindi fissarlo in questa posizione spostando l'arresto in direzione della corona a forare.
6. Controllare la rotazione libera del dispositivo di aspirazione della polvere contro la carotatrice diamantata.

Selezione del numero di giri

PRUDENZA

Pericolo di danneggiamento! Danni al prodotto.

► Non azionare l'interruttore con l'attrezzo in funzione. Attendere finché il prodotto non si è arrestato completamente.

Selezionare la posizione dell'interruttore in base al diametro di foratura utilizzato.

► Con una rotazione contemporanea manuale della corona di perforazione, spostare l'interruttore nella posizione consigliata.



Installazione del raccordo per l'acqua

ATTENZIONE

Pericolo in caso di utilizzo non conforme! In caso di utilizzo non conforme può danneggiarsi il tubo flessibile.

- ▶ Controllare regolarmente che il tubo flessibile non presenti danneggiamenti ed assicurarsi che non venga superata la pressione massima ammessa delle condutture idrauliche (vedere Dati tecnici 75).
- ▶ Prestare attenzione affinché il tubo flessibile non venga in contatto con le parti rotanti dell'attrezzo.
- ▶ Prestare attenzione affinché il tubo flessibile non venga danneggiato durante l'avanzamento della slitta.
- ▶ Rispettare la temperatura massima dell'acqua indicata nel capitolo Dati tecnici 75.
- ▶ Controllare che il sistema ad acqua collegato sia ermetico.

Utilizzare soltanto acqua corrente o acqua senza particelle di sporcizia, al fine di evitare di danneggiare i componenti.

1. Chiudere la regolazione dell'acqua sulla carotatrice diamantata.
2. Installare il collegamento all'apporto dell'acqua (giunto per tubi).

Utilizzo

AVVERTIMENTO

Pericolo dovuto a cavi danneggiati! Se durante il lavoro il cavo di alimentazione o di prolunga viene danneggiato, staccare immediatamente l'attrezzo ed il cavo dalla rete. Non toccare le parti difettose!

- ▶ Controllare regolarmente tutti i cavi di collegamento. Sostituire i cavi di prolunga difettosi. Far sostituire i cavi di alimentazione danneggiati da un esperto.

In generale si consiglia l'utilizzo di un circuito di sicurezza per correnti di guasto (RCD) con max. 30 mA di corrente di intervento.

Protezione antifurto TPS (opzionale)

Il prodotto può essere dotato della funzione di protezione antifurto opzionale TPS. Nel caso in cui il vostro prodotto fosse dotato di questa funzione, potrà essere abilitato ed azionato esclusivamente con l'apposita chiave di attivazione.

Abilitazione del prodotto

- ▶ Accertarsi che il prodotto sia alimentato con tensione di rete. La spia gialla dell'antifurto lampeggia. A questo punto il prodotto è pronto per la ricezione del segnale della chiave di attivazione.
- ▶ Portare la chiave di attivazione oppure la fibbia dell'orologio TPS direttamente sul simbolo del lucchetto. Non appena la spia gialla dell'antifurto si spegne, il prodotto è attivato.

Se l'alimentazione elettrica viene interrotta, ad esempio a causa di un cambio della postazione di lavoro o in caso di black-out, il prodotto rimane in condizioni di operatività per circa 20 minuti. In caso di interruzioni prolungate, la protezione antifurto dovrà essere nuovamente disattivata con la chiave di attivazione.

Ulteriori informazioni in merito all'attivazione ed applicazione della protezione antifurto sono contenute nel manuale d'istruzioni "Antifurto TPS".

Utilizzo della punta di centraggio per inizio foratura composta di due parti

PRUDENZA

Pericolo di lesioni a causa di impiego errato! In questo modo è possibile che componenti si allentino dalla punta di centraggio per inizio foratura, se questa non viene premuta contro la superficie di lavoro.

- ▶ Non azionare la carotatrice diamantata in caso di utilizzo di una punta di centraggio per inizio foratura nel funzionamento a vuoto senza contatto con la superficie da forare.

Per ogni diametro delle corone di perforazione diamantate occorre un'altra punta di centraggio per inizio foratura.

1. Inserire la punta di centraggio per inizio foratura nella corona di perforazione diamantata dalla parte anteriore.
2. All'inizio della foratura premere solo leggermente fino al centraggio della corona di perforazione. Solo successivamente aumentare la pressione. Eseguire un foro di guida profondo 3-5 mm.
3. Fermare il prodotto rilasciando l'interruttore on/off. Attendere fino all'arresto completo della corona di perforazione.
4. Rimuovere la punta di centraggio per inizio foratura dalla corona di perforazione.
5. Posizionare la corona di perforazione nel foro di guida, premere l'interruttore ON / OFF e proseguire con il carotaggio.

Comando del circuito di sicurezza per correnti di guasto PRCD

AVVERTIMENTO

Pericolo di lesioni dovuto alla scossa elettrica! Se la spia sull'interruttore di sicurezza per le correnti di guasto non si spegne quando si preme il tasto **0** o **TEST**, la carotatrice diamantata non deve continuare ad essere azionata!

- ▶ Fare riparare la carotatrice diamantata presso un centro assistenza **HILTI**.

1. Inserire la spina della carotatrice diamantata in una presa dotata di terminale di messa a terra.
2. Premere il tasto **I** o **RESET** sul circuito di sicurezza per correnti di guasto PRCD.
 - ▶ Il display si accende.



3. Premere il tasto **0** o **TEST** sul circuito di sicurezza per correnti di guasto PRCD.
 - ▶ Il display si spegne.
4. Premere il tasto **I** o **RESET** sul circuito di sicurezza per correnti di guasto PRCD.
 - ▶ Il display si accende.

Foratura a secco con dispositivo di aspirazione

 Un considerevole accumulo di polvere nella corona di perforazione può causare uno squilibrio. Durante il lavoro, far sempre passare il tubo flessibile d'aspirazione dietro la carotatrice diamantata, in modo che non possa entrare in contatto con la corona di perforazione.

- ▶ Al fine di evitare effetti elettrostatici, utilizzare un aspirapolvere antistatico.

Foratura a secco con aspirapolvere tramite presa di corrente integrata per apparecchi elettrici

 Utilizzare le corone di perforazione microfessurate solo se si lavora senza dispositivo di aspirazione della polvere.

1. Regolare l'impugnatura laterale nella posizione desiderata e fissarla.
2. Opzionale: Montare e utilizzare la punta di centraggio per inizio foratura composta di due parti.  77
3. Inserire la spina della carotatrice diamantata nella presa dell'aspirapolvere.
4. Inserire la spina di rete dell'aspirapolvere nella presa di corrente.
5. Se collegato: premere l'interruttore di accensione **Reset** oppure il tasto **I** del PRCD.
6. Posizionare la carotatrice diamantata al centro del foro da eseguire.
7. Premere l'interruttore ON / OFF della carotatrice diamantata.

 L'aspirapolvere si avvia qualche secondo dopo l'attrezzo elettrico. Dopo lo spegnimento dell'attrezzo elettrico, l'aspirapolvere si spegne con qualche secondo di ritardo.

Foratura a secco con aspirapolvere senza presa per l'alimentazione degli utensili elettrici

 Utilizzare le corone di perforazione microfessurate solo se si lavora senza dispositivo di aspirazione della polvere.

1. Regolare l'impugnatura laterale nella posizione desiderata e fissarla.
2. Opzionale: Montare e utilizzare la punta di centraggio per inizio foratura composta di due parti.  77
3. Inserire la spina di rete dell'aspirapolvere nella presa e accendere l'aspirapolvere.
4. Inserire la spina di rete della carotatrice diamantata nella presa e premere il tasto **Reset** oppure il tasto **I** del PRCD.
5. Posizionare la carotatrice diamantata al centro del foro da eseguire.
6. Premere l'interruttore ON / OFF della carotatrice diamantata.
7. Lasciare in funzione l'aspirapolvere ancora un paio di secondi in più rispetto alla carotatrice diamantata, in modo da aspirare tutto il materiale residuo.

Foratura a secco senza aspirazione della polvere

 Se si lavora senza un dispositivo di aspirazione della polvere, utilizzare corone di perforazione intagliate. Utilizzare una mascherina di protezione per le vie respiratorie adeguata!
Non forare verso l'alto, se si lavora senza un sistema di aspirazione della polvere.
Rimuovere il dispositivo di aspirazione della polvere o fissarlo per evitare che ruoti.

1. Regolare l'impugnatura laterale nella posizione desiderata e fissarla.
2. Opzionale: Montare e utilizzare la punta di centraggio per inizio foratura composta di due parti.  77
3. Inserire la spina nella presa e premere l'interruttore **Reset** o il tasto **I** del PRCD.
4. Posizionare la carotatrice diamantata al centro del foro da eseguire.
5. Premere l'interruttore ON / OFF della carotatrice diamantata.

Foratura a umido

AVVERTIMENTO

Pericolo di scossa elettrica! In caso di aspirazione difettosa, può passare dell'acqua sopra il motore e la copertura!

- ▶ Interrompere immediatamente il lavoro qualora l'aspirapolvere non funzionasse più.

 Per l'esecuzione di fori verso l'alto è obbligatorio utilizzare un aspiratore per liquidi, in combinazione con un sistema di raccolta dell'acqua corrente!

1. Regolare l'impugnatura laterale nella posizione desiderata e fissarla.
2. Opzionale: Montare e utilizzare la punta di centraggio per inizio foratura composta di due parti.  77
3. Posizionare la carotatrice diamantata al centro del foro da eseguire.
4. Aprire lentamente la regolazione dell'acqua finché non fuoriesce la quantità d'acqua desiderata.
5. Premere l'interruttore ON / OFF della carotatrice diamantata.



6. All'inizio della foratura premere solo leggermente fino al centraggio della corona di perforazione. Solo successivamente aumentare la pressione.

Allentare la corona di perforazione con una chiave fissa

Nel caso in cui la corona di perforazione si bloccasse, si attiva il giunto a frizione fino a quando l'utilizzatore non spegne l'attrezzo.

1. Estrarre la spina dalla presa.
2. Afferrare la corona di perforazione diamantata in prossimità del codolo (ad innesto) con una chiave fissa idonea ed allentare la corona di perforazione diamantata eseguendo un'apposita rotazione.
3. Inserire la spina nella presa.
4. Procedere con le operazioni di foratura.

Spegnimento

La corona di perforazione è piena di polvere / acqua e materiale di foratura. Prestare attenzione al peso supplementare nella corona di perforazione e cercare di mantenere una posizione stabile, prima di estrarre la corona di perforazione dal foro.

1. Estrarre la corona di perforazione diamantata dal foro di carotaggio.
2. Disinserire la carotatrice diamantata.
3. Chiudere, all'occorrenza, la regolazione dell'acqua.

Cura e manutenzione

AVVERTIMENTO

Pericolo di scossa elettrica! Qualora si eseguano interventi di cura e manutenzione a connettore di alimentazione inserito, vi è rischio di lesioni ed ustioni di grave entità.

- Prima di qualsiasi intervento di cura e manutenzione, estrarre sempre il connettore di alimentazione!

Cura

- Rimuovere con cautela lo sporco tenace attaccato all'attrezzo.
- Pulire con cautela le feritoie di ventilazione utilizzando una spazzola asciutta.
- Pulire la carcassa utilizzando solo un panno leggermente inumidito. Non utilizzare prodotti detergenti contenenti silicone, poiché potrebbero risultare aggressivi per le parti in plastica.

Manutenzione

AVVERTIMENTO

Pericolo di scossa elettrica! Riparazioni incaute su componenti elettrici possono provocare gravi lesioni e bruciature.

- Tutte le riparazioni inerenti alle parti elettriche devono essere eseguite solo da elettricisti specializzati.
- Controllare regolarmente che tutte le parti visibili non presentino danneggiamenti e che gli elementi di comando funzionino perfettamente.
- In caso di danneggiamenti e/o di malfunzionamenti non mettere in funzione il prodotto. Fare riparare immediatamente l'attrezzo da un Centro Riparazioni **Hilti**.
- In seguito ad eventuali lavori di cura e manutenzione dell'attrezzo ripristinare tutti i dispositivi di protezione e verificarne il corretto funzionamento.

Per un sicuro funzionamento dell'attrezzo utilizzare solamente ricambi e materiali di consumo originali. Le parti di ricambio, i materiali di consumo e gli accessori per il vostro prodotto sono disponibili presso il vostro **Hilti Store** di fiducia o all'indirizzo internet www.hilti.group.

Sostituire le spazzole al carbone

AVVERTIMENTO

Pericolo di lesioni dovuto alla scossa elettrica !

- L'attrezzo deve essere utilizzato, sottoposto a manutenzione e riparato esclusivamente da personale autorizzato ed esperto! Questo personale deve essere istruito specificamente sui possibili pericoli.
1. Aprire la copertura delle spazzole a sinistra e a destra sul motore.
 2. **Accertarsi che le spazzole siano correttamente montate e che i cavetti siano stati posati.** Rimuovere le spazzole di carbone consumate dalla carotatrice diamantata.
 3. Inserire le nuove spazzole esattamente nella posizione in cui erano precedentemente montate quelle usurate.

Durante il montaggio, prestare attenzione a non danneggiare l'isolamento dei cavetti.

4. Avvitare la copertura delle spazzole a sinistra e a destra sul motore.
5. Lasciare le spazzole di carbone in funzione per almeno 1 minuto ininterrottamente.

In seguito alla sostituzione delle spazzole la spia si spegne dopo circa 1 minuto di esercizio.



Trasporto e magazzinaggio

Trasporto

- ▶ Non trasportare questo prodotto con l'utensile inserito.
- ▶ Prestare attenzione che durante il trasporto sia fissato in modo sicuro.
- ▶ Controllare che dopo ogni trasporto tutte le parti visibili non presentino danneggiamenti e che gli elementi di comando funzionino perfettamente.

Magazzinaggio

- ▶ Riporre sempre questo prodotto con la spina scollegata.
- ▶ Il prodotto deve essere conservato in un luogo asciutto e fuori dalla portata dei bambini e del personale non autorizzato.
- ▶ Prima del magazzinaggio del prodotto, aprire la regolazione dell'acqua.
- ▶ A temperature inferiori al punto di congelamento, assicurarsi che non rimanga acqua nel prodotto.
- ▶ Controllare che dopo ogni magazzinaggio tutte le parti visibili non presentino danneggiamenti e che gli elementi di comando funzionino perfettamente.

Supporto in caso di anomalie

In caso di anomalie non indicate nella presente tabella o che non è possibile risolvere per proprio conto, si prega di rivolgersi al Centro Riparazioni **Hilti**.





La carotatrice diamantata è funzionante

Anomalia	Possibile causa	Soluzione
 <p>La spia avviso di manutenzione si illumina.</p>	Il limite di usura delle spazzole di carbone è stato quasi raggiunto. Il tempo residuo fino al disinserimento automatico della carotatrice diamantata sarà ancora di alcune ore.	<ul style="list-style-type: none"> ▶ Fare sostituire le spazzole di carbone alla prossima occasione.
La carotatrice diamantata non raggiunge la piena potenza.	Guasto di rete – Ricontrata sottotensione nell'alimentazione elettrica.	<ul style="list-style-type: none"> ▶ Verificare se altre utenze producono effetti negativi sull'alimentazione elettrica o eventualmente sul generatore. ▶ Controllare la lunghezza del cavo di prolunga utilizzato.
La corona di perforazione diamantata non gira.	Commutatore di velocità non innestato.	<ul style="list-style-type: none"> ▶ Azionare il commutatore di velocità finché non s'innesta.
	La corona di perforazione diamantata è rimasta incastrata nella superficie di fondo.	<ul style="list-style-type: none"> ▶ Condurre la carotatrice diamantata lungo un percorso rettilineo. ▶ Con l'ausilio di una chiave fissa, allentare la corona di perforazione diamantata: Estrarre la spina dalla presa di corrente. Afferrare la corona di perforazione diamantata in prossimità del codolo (ad innesto) con una chiave fissa idonea ed allentare la corona di perforazione diamantata eseguendo un'apposita rotazione.
La velocità di foratura diminuisce.	Profondità di foratura massima raggiunta.	<ul style="list-style-type: none"> ▶ Rimuovere la carota ed utilizzare una prolunga della corona di perforazione.
	La carota si incastra nella corona di perforazione diamantata.	<ul style="list-style-type: none"> ▶ Rimuovere la carota.
	Specificità errata per la superficie di fondo.	<ul style="list-style-type: none"> ▶ Selezionare una specificità più adeguata per la corona di perforazione diamantata.
	Elevato tenore di acciaio (riconoscibile dall'acqua limpida con trucioli di metallo).	<ul style="list-style-type: none"> ▶ Selezionare una specificità più adeguata per la corona di perforazione diamantata.
	Corona diamantata difettosa.	<ul style="list-style-type: none"> ▶ Verificare che la corona di perforazione diamantata non presenti danneggiamenti e, all'occorrenza, sostituirla.
	Selezionato velocità errata.	<ul style="list-style-type: none"> ▶ Selezionare la velocità corretta.
	Forza di pressione insufficiente.	<ul style="list-style-type: none"> ▶ Aumentare la forza di pressione.
	Potenza utensile insufficiente.	<ul style="list-style-type: none"> ▶ Selezionare la prossima velocità più bassa.
	Corona diamantata consumata.	<ul style="list-style-type: none"> ▶ Affilare la corona di perforazione diamantata con l'apposita piastra per affilatura.
Quantità di acqua eccessiva.	<ul style="list-style-type: none"> ▶ Ridurre la quantità d'acqua mediante l'apposito dispositivo di regolazione acqua. 	



Anomalia	Possibile causa	Soluzione
La velocità di foratura diminuisce.	Quantità di acqua insufficiente.	► Controllare l'apporto d'acqua alla corona di perforazione diamantata e/o aumentare la quantità d'acqua mediante l'apposito dispositivo di regolazione acqua.
	La polvere ostacola l'avanzamento della foratura.	► Utilizzare un adeguato dispositivo per l'aspirazione della polvere.
Non si riesce ad inserire la corona di perforazione diamantata nel porta-utensile.	Codolo (ad innesto)/porta-utensili sporco o danneggiato.	► Pulire il codolo (ad innesto) e/o il porta-utensili, quindi ingrassarli o sostituirli.
L'acqua fuoriesce dalla testa per impiego a umido o dalla carcassa degli ingranaggi.	Pressione dell'acqua troppo elevata.	► Ridurre la pressione dell'acqua.
L'acqua fuoriesce dal porta-utensile durante il funzionamento.	La corona di perforazione diamantata non è stata sufficientemente avvitata nel porta-utensile.	► Avvitare a fondo la corona di perforazione diamantata. ► Rimuovere la corona di perforazione diamantata. Ruotare la corona di perforazione diamantata di circa 90° attorno all'asse della corona stessa. Rimontare la corona di perforazione diamantata.
	Codolo (ad innesto)/porta-utensili sporco	► Pulire ed ingrassare il codolo (ad innesto) e/o il porta-utensili.
	Guarnizione del porta-utensili o del codolo (ad innesto) difettosa.	► Controllare la guarnizione e, all'occorrenza, sostituirla.
Il sistema di foratura ha troppo gioco.	La corona di perforazione diamantata non è stata sufficientemente avvitata nel porta-utensile.	► Avvitare a fondo la corona di perforazione diamantata. ► Rimuovere la corona di perforazione diamantata. Ruotare la corona di perforazione diamantata di circa 90° attorno all'asse della corona stessa. Rimontare la corona di perforazione diamantata.
	Codolo (ad innesto)/porta-utensili difettoso.	► Controllare il codolo (ad innesto) ed il porta-utensili e, all'occorrenza, sostituirli.

La carotatrice diamantata non è funzionante

Anomalia	Possibile causa	Soluzione
 La spia avviso di manutenzione non indica nulla.	PRCD non inserito.	► Controllare il corretto funzionamento del PRCD e quindi metterlo in funzione.
	Alimentazione elettrica interrotta.	► Collegare un altro elettrotensile e verificarne il funzionamento. ► Controllare le connessioni, il cavo di rete, la linea elettrica e la protezione di rete.
	Acqua nel motore.	► Lasciare asciugare completamente la carotatrice diamantata in un luogo caldo ed asciutto.
 La spia avviso di manutenzione si illumina.	Spazzole di carbone usurate.	► Sostituire le spazzole di carbone.  79
 La spia avviso di manutenzione lampeggia.	Errore del numero di giri.	► Scollegare la carotatrice diamantata dall'alimentazione e ricollegarla nuovamente.
 L'indicatore protezione antifurto lampeggia.	La carotatrice diamantata non è abilitata (per carotatrici diamantate equipaggiate con protezione antifurto, opzionale).	► Abilitare la carotatrice diamantata con l'apposita chiave di attivazione.



Smaltimento

Gli strumenti e gli attrezzi  **Hilti** sono in gran parte realizzati con materiali riciclabili. Condizione essenziale per il riciclaggio è che i materiali vengano accuratamente separati. In molte nazioni, **Hilti** provvede al ritiro dei vecchi attrezzi ed al loro riciclaggio. Per informazioni al riguardo, contattare il Servizio Clienti **Hilti** oppure il proprio referente Hilti.



- ▶ Non gettare gli attrezzi elettrici, le apparecchiature elettroniche e le batterie tra i rifiuti domestici.

Garanzia del costruttore

- ▶ In caso di domande sulle condizioni di garanzia, rivolgersi al partner locale **Hilti**.

Ulteriori informazioni

Per ulteriori informazioni riguardo ad utilizzo, tecnologia, aspetti ambientali e recycling, consultare il seguente link: qr.hilti.com/manual/?id=351006

Tale link è riportato, come codice QR, anche all'ultima pagina della documentazione.

da Original brugsanvisning**Om brugsanvisningen****Om denne brugsanvisning**

- **Advarsel!** Før du bruger produktet, skal du sikre dig, at du har læst og forstået produktets medfølgende brugsanvisning inklusive anvisninger, sikkerhedsanvisninger og advarsler, billeder og specifikationer. Sørg især for at blive fortrolig med alle anvisninger, sikkerhedsanvisninger og advarsler, billeder, specifikationer samt bestanddele og funktioner. Hvis du ikke gør det, er der risiko for at få elektrisk stød, brandfare og/eller risiko for alvorlige personskader. Gem brugsanvisningen inklusive alle anvisninger, sikkerhedsanvisninger og advarsler til senere brug.
- **HILTI**-produkter er beregnet til professionel brug og må kun betjenes, efterses og vedligeholdes af autoriseret og instrueret personale. Dette personale skal i særdeleshed informeres om de potentielle farer, der er forbundet med anvendelsen af denne boltepistol. Der kan opstå farlige situationer ved anvendelse af produktet og det tilhørende udstyr, hvis det anvendes af personer, der ikke er blevet undervist i dets brug, eller hvis det ikke anvendes korrekt i henhold til forskrifterne i denne brugsanvisning.
- Den medfølgende brugsanvisning svarer til den aktuelle tekniske standard på tidspunktet for trykningen. Du kan altid finde den aktuelle version online på Hiltis produktside. Følg linket eller QR-koden i denne brugsanvisning, der er markeret med symbolet .
- Sørg for, at denne brugsanvisning altid følger med ved overdragelse af produktet til andre.

Tegnforklaring**Advarsler**

Advarsler advarer mod farer ved håndtering af produktet. Følgende signalord anvendes:

**FARE****FARE !**

- ▶ Betegner en umiddelbart truende fare, der kan medføre alvorlige kvæstelser eller døden.

**ADVARSEL****ADVARSEL !**





- ▶ Står ved en potentielt truende fare, der kan medføre alvorlige kvæstelser eller døden.

**FORSIGTIG****FORSIGTIG !**

- ▶ Advarer om en potentielt farlig situation, der kan forårsage personskader eller materielle skader.

Symboler i brugsanvisningen

Der benyttes følgende symboler i denne brugsanvisning:

	Se brugsanvisningen
	Anvisninger for anvendelse og andre nyttige oplysninger
	Håndtering af genvindbare materialer
	Elektriske maskiner og batterier må ikke bortskaffes som almindeligt husholdningsaffald

Symboler i illustrationer

Følgende symboler anvendes på illustrationer:

2	Disse tal henviser til den pågældende illustration i begyndelsen af denne brugsanvisning.
3	Nummereringen udtrykker arbejdsstrinnenes rækkefølge på illustrationen og kan afvige fra arbejdsstrinnene i teksten.
11	Positionsnumre anvendes i illustrationen Oversigt og refererer til tallene i symbolforklaringen i afsnittet Produktoversigt .



	Dette symbol skal sikre skærpet opmærksomhed ved omgang med produktet.
Produktspecifikke symboler	
Advarselssymboler	
Følgende advarselssymboler kan anvendes:	
	Generel fare
	Advarsel om farlig elektrisk spænding
	Advarsel om varm overflade
Påbudssymboler	
Følgende forbudssymboler kan anvendes:	
	Brug beskyttelsesbriller
	Brug sikkerhedshjelm
	Brug høreværn
	Brug beskyttelseshandsker
	Brug sikkerhedssko
	Brug støvmaske
Symboler på produktet	
Følgende symboler kan forekomme på produktet:	
	Låst
	Bemærkning om tyverisikring
	Serviceindikator
/min	Omdrejninger pr. minut
RPM	Omdrejninger pr. minut
	Produktet understøtter NFC-teknologi, som er kompatibel med iOS- og Android-platforme.
Klistermærker på produktet	
Boringer over hovedhøjde	
	Vådboringsopgaver over hovedhøjde er forbudt.



Fejlstrømsrelæ (PRCD)

	<p>Arbejd kun med funktionsdueligt fejlstrømsrelæ.</p>
--	--

Sikkerhed

Generelle sikkerhedsanvisninger for elværktøj

⚠ ADVARSEL Læs alle sikkerhedsanvisninger, henvisninger, billedtekster og tekniske data på elværktøjet. Hvis følgende anvisninger ikke overholdes, er der risiko for elektrisk stød, brand og/eller alvorlige personskader.

Opbevar alle sikkerhedsanvisninger og instruktioner til senere brug.

Det benyttede begreb "elværktøj" i sikkerhedsanvisningerne refererer til elektriske maskiner (med netledning) eller batteridrevne maskiner (uden netledning).

Arbejdspladssikkerhed

- **Sørg for at holde arbejdsområdet ryddeligt og godt oplyst.** Uorden eller uoplyste arbejdsområder øger faren for uheld.
- **Brug ikke elværktøj i eksplosionstruede omgivelser, hvor der er brændbare væsker, gasser eller støv.** Elværktøj kan slå gnister, der kan antænde støv eller dampe.
- **Sørg for, at andre personer og ikke mindst børn holdes væk fra arbejdsområdet, når elværktøjet er i brug.** Hvis man distraheres, kan man miste kontrollen over maskinen.

Elektrisk sikkerhed

- **Elværktøjets stik skal passe til kontakten. Stikket må under ingen omstændigheder ændres. Brug ikke adapterstik sammen med jordforbundne elværktøj.** Uændrede stik, der passer til kontakterne, nedsætter risikoen for elektrisk stød.
- **Undgå kropskontakt med jordforbundne overflader som f.eks. rør, radiatorer, komfurer og køleskabe.** Hvis din krop er jordforbundet, øges risikoen for elektrisk stød.
- **Elværktøj må ikke udsættes for regn eller fugt.** Indtrængning af vand i elværktøj øger risikoen for elektrisk stød.
- **Brug ikke ledningen til formål, den ikke er beregnet til (f.eks. må man aldrig bære elværktøjet i ledningen, hænge det op i ledningen eller rykke i ledningen for at trække stikket ud af kontakten). Beskyt ledningen mod varme, olie, skarpe kanter eller dele, der er i bevægelse.** Beskadigede eller sammenviklede ledninger øger risikoen for elektrisk stød.
- **Hvis elværktøjet benyttes i det fri, må der kun benyttes en forlængerledning, der er egnet til udendørs brug.** Brug af forlængerledning til udendørs brug nedsætter risikoen for elektrisk stød.
- **Hvis det ikke kan undgås at anvende elværktøjet i fugtige omgivelser, skal du anvende et fejlstrømsrelæ.** Anvendelsen af et fejlstrømsrelæ nedsætter risikoen for et elektrisk stød.

Personlig sikkerhed

- **Det er vigtigt at være opmærksom, se, hvad man laver, og bruge maskinen fornuftigt. Anvend aldrig elværktøj, hvis du er træt eller påvirket af stoffer, alkohol eller medicin.** Et øjeblikvis uopmærksomhed under brugen af elværktøjet kan medføre alvorlige personskader.
- **Brug beskyttelsesudstyr, og hav altid beskyttelsesbriller på.** Brug af sikkerhedsudstyr som f.eks. støvmaske, skridsikkert fodtøj, beskyttelseshjelm eller høreværn afhængigt af elværktøjets type og anvendelse nedsætter risikoen for personskader.
- **Undgå utilsigtet igangsætning. Kontrollér, at elværktøjet er frakoblet, før du slutter det til strømforsyningen og/eller batteriet, tager det op eller transporterer det.** Undgå at bære elværktøjet med fingeren på afbryderen, og sørg for, at det ikke er tændt, når det slutes til nettet, da dette øger risikoen for personskader.
- **Fjern indstillingsværktøj eller skruenøgler, inden elværktøjet tændes.** Hvis et stykke værktøj eller en nøgle sidder i en roterende maskindel, er der risiko for personskader.
- **Undgå at arbejde i unormale kropstillinger. Sørg for at stå sikkert, mens der arbejdes, og kom ikke ud af balance.** Det er derved nemmere at kontrollere elværktøjet, hvis der skulle opstå uventede situationer.
- **Brug egnet arbejdstøj. Undgå løse beklædningsgenstande eller smykker. Hold hår, tøj og handsker væk fra dele, der bevæger sig.** Dele, der er i bevægelse, kan gribe fat i løstsiddende tøj, smykker eller langt hår.
- **Hvis støvudsugnings- og opsamlingsudstyr kan monteres, er det vigtigt, at dette tilsluttes og benyttes korrekt.** Ved at anvende en støvudsugning er det muligt at nedsætte risiciene som følge af støv.
- **Man må ikke ignorere sikkerhedsreglerne for elværktøj, heller ikke selvom man er fortrolig med brugen af elværktøjet.** Uagtsomhed kan medføre alvorlig tilskadekomst inden for få sekunder.

Anvendelse og pleje af elværktøjet

- **Undgå at overbelaste maskinen. Brug altid en maskine, der er beregnet til det stykke arbejde, der skal udføres.** Med det rigtige værktøj arbejder man bedst og mest sikkert inden for det angivne effektområde.
- **Brug ikke elværktøj, hvis afbryderen er defekt.** En maskine, der ikke kan startes og stoppes, er farlig og skal repareres.
- **Træk stikket ud af stikkontakten, og/eller fjern batteriet fra maskinen, inden du foretager indstillinger på den, skifter tilbehør og dele eller lægger den til side.** Disse sikkerhedsforanstaltninger forhindrer utilsigtet start af elværktøjet.
- **Opbevar ubenyttede elværktøjer uden for børns rækkevidde. Lad aldrig personer, der ikke er fortrolige med maskinen eller ikke har gennemlæst sikkerhedsanvisningerne, benytte denne.** Elværktøj er farligt, hvis det benyttes af ukendte personer.
- **Sørg for at pleje elværktøj omhyggeligt. Kontrollér, om bevægelige dele fungerer korrekt og ikke sidder fast, og om delene er brækket eller beskadiget, således at elværktøjets funktion påvirkes. Få beskadigede dele repareret, inden elværktøjet tages i brug.** Mange uheld skyldes dårligt vedligeholdte elværktøjer.
- **Sørg for, at skæreværktøjer er skarpe og rene.** Omhyggeligt vedligeholdte skæreværktøjer med skarpe skærekanten sætter sig ikke så hurtigt fast og er nemmere at føre.



- ▶ **Anvend elværktøj, tilbehør, indsatsværktøj osv. i overensstemmelse med disse anvisninger. Tag hensyn til arbejdsforholdene og det arbejde, der skal udføres.** I tilfælde af anvendelse af maskinen til formål, som ligger uden for det fastsatte anvendelsesområde, kan der opstå farlige situationer.
- ▶ **Sørg for, at greb og gribeblader er tørre, rene og fri for olie og fedt.** Glatte greb og gribeblader gør betjeningen usikker, og det kan være svært at styre elværktøjet i uforudsete situationer.

Service

- ▶ **Sørg for, at elværktøjet kun repareres af kvalificerede fagfolk, og at der altid benyttes originale reservedele.** Dermed sikres størst mulig elværktøjsikkerhed.

Sikkerhedsanvisninger for boremaskiner

Sikkerhedsanvisninger for alle opgaver

- ▶ **Anvend ekstragrebet.** Hvis du mister kontrollen, kan det medføre personskader.
- ▶ **Hold elværktøjet i de isolerede håndtag, når du udfører opgaver, hvor indsatsværktøjet kan ramme skjulte elledninger eller maskinens netkabel.** Ved kontakt med en spændingsførende ledning kan også metalliske værktøjsdele sættes under spænding, hvilket kan medføre elektrisk stød.

Sikkerhedsanvisninger ved anvendelse af lange bor

- ▶ **Arbejd under ingen omstændigheder med et højere omdrejningstal end borets maksimalt tilladte omdrejningstal.** Ved højere omdrejningstal kan boret let blive bøjet, hvis det kan rotere frit uden kontakt med emnet, og medføre personskader.
- ▶ **Begynd altid borearbejdet med lavt omdrejningstal, og mens boret har kontakt med emnet.** Ved højere omdrejningstal kan boret let blive bøjet, hvis det kan rotere frit uden kontakt med emnet, og medføre personskader.
- ▶ **Udøv ikke et for højt tryk på boret og kun i borets længderetning.** Bor kan blive bøjet og ende med at brække eller medføre tab af kontrollen og resultere i personskader.

Yderligere sikkerhedsanvisninger

Personlig sikkerhed

- ▶ Anvend kun produktet og tilbehør i teknisk fejlfri stand.
- ▶ Foretag aldrig manipulationer eller ændringer på produkt eller tilbehør.
- ▶ Hold altid fast i maskinen med begge hænder på de to dertil beregnede greb, når maskinen føres i hånden. Hold håndtagene tørre, rene og fri for olie og fedt.
- ▶ Hvis maskinen anvendes uden støvudsugning, skal du bruge åndedrætsværn.
- ▶ Hold hyppigt pauser og lav øvelser, så fingrene får bedre blodgennemstrømning. Ved længerevarende arbejde kan vibrationer medføre forstyrrelser af fingrenes, hændernes eller håndleddenes blodkar og nervesystem.
- ▶ Undgå at berøre roterende dele. Tænd først maskinen, når du befinder dig i arbejdsområdet. Berøring af roterende dele, især roterende værktøjer, kan medføre personskader.
- ▶ Sørg for at føre netkablet, forlængerledningen og eventuelt også støvsugerslangen efter maskinen under arbejdet. Dette mindsker risikoen for at snuble i kabel, ledning eller slange under arbejdet.
- ▶ Undgå hudkontakt med boreslam.
- ▶ Brug beskyttelseshandsker, når du skifter værktøj. Værktøjet kan blive varmt under brugen.
- ▶ Børn bør gøres opmærksomme på, at de ikke må lege med laderen.
- ▶ Maskinen må ikke anvendes af børn eller svagelige personer, der ikke er instrueret i brugen.
- ▶ Støv fra materialer såsom blyholdig maling, visse træsorter, mineraler og metal kan være sundhedsfarlige. Berøring eller indånding af støv kan medføre allergiske reaktioner og/eller luftvejssygdomme hos brugeren eller personer, der opholder sig i nærheden. Bestemte støvtyper, f.eks. støv fra ege- og bøgetræ, er kræftfremkaldende, især i forbindelse med tilsætningsstoffer til træbehandling (kromat, træbeskyttelsesmidler). Asbestholdige materialer må kun bearbejdes af fagfolk. Anvend så vidt muligt støvudsugning. For at sikre en effektiv støvudsugning anbefales det at anvende en egnet mobil støvudsugning anbefalet af **Hilti** til træ- og/eller mineralstøv, som er tilpasset til det pågældende elværktøj. Sørg for god udluftning af arbejdspladsen. Det anbefales at bruge åndedrætsværn med filterklasse P2. Overhold de gældende nationale forskrifter vedrørende de materialer, der skal bearbejdes.
- ▶ Brugeren og personer, der opholder sig i nærheden, skal under brugen af maskinen bære beskyttelsesbriller, sikkerhedshjelm, høreværn, beskyttelsessko, beskyttelseshandsker og et let åndedrætsværn.

Omhyggelig omgang med og brug af elværktøj

- ▶ Sørg for at sikre emnet. Brug fastspændingsværktøj eller en skruestik til at fastspænde emnet. På den måde holdes det mere sikkert fast end med hånden, og du har desuden begge hænder fri til at betjene maskinen.
- ▶ Kontrollér, at værktøjet passer til maskinens værktøjsholder, og at det er låst korrekt fast i holderen.
- ▶ Sluk maskinen ved strømafbrydelser, og træk netstikket ud. Dette forhindrer utilsigtet ibrugtagning af maskinen, når strømmen vender tilbage.
- ▶ Anvend aldrig beskadigede indsatsværktøjer. Kontrollér altid indsatsværktøjer for afskalning og ridser, slitage eller kraftig nedslidning før brug. Anvend aldrig beskadigede værktøjer. Brudstykker fra emnet eller beskadigede indsatsværktøjer kan slynges ud og medføre personskader også uden for det direkte arbejdsområde.
- ▶ Produktet har et højt drejningsmoment, der passer til de opgaver, der skal udføres. Tag altid fat om sidegrebet, og anvend altid begge hænder, når du betjener produktet. Brugeren skal være forberedt på, at værktøjet pludselig kan blokere, og sørge for at stå sikkert på begge fødder.

Elektrisk sikkerhed

- ▶ Kontrollér før påbegyndelse af arbejdet arbejdsområdet for skjulte elektriske ledninger, gas- og vandrør, f.eks. med en metaldetektor. Udvendige metaldele på maskinen kan blive spændingsførende, hvis du f.eks. utilsigtet har beskadiget en elledning. Dette medfører en alvorlig fare for at få elektrisk stød.
- ▶ Brug aldrig maskinen uden den medfølgende PRCD (til GB-versionen aldrig uden skilletrafo). Kontrollér altid PRCD før brug.
- ▶ Kontrollér maskinens tilslutningsledning regelmæssigt, og få den udskiftet, hvis den er beskadiget. Hvis tilslutningskablet til det elektriske værktøj er ødelagt, skal det udskiftes med en særlig godkendt tilslutningsledning, der fås i kundeserviceafdelingen. Kontrollér jævnligt



forlængerledninger, og udskift dem, hvis de er beskadigede. Hvis el- eller forlængerledningen bliver beskadiget under arbejdet, må du ikke røre ved ledningen. Træk stikket ud af stikkontakten. Beskadigede netledninger og forlængerledninger medfører fare for at få elektrisk stød.

- ▶ Beskyt dig mod elektriske stød. Undgå at berøre jordede dele som f.eks. rør, radiatorer, komfurer og køleskabe.
- ▶ Anvend ikke adapterstik for at omgå jordforbindelsen.
- ▶ Vand skal holdes på sikker afstand af elværktøjets elektriske dele og af personer i arbejdsområdet.

Arbejdsplads

- ▶ Sørg for god udluftning af arbejdspladsen. Dårligt udluftede arbejdspladser kan være sundhedsskadelige som følge af støvpåvirkningen.
- ▶ Slut en støvsugning til, hvis der dannes støv under arbejdet. Det er ikke tilladt at bore i sundhedsfarlige materialer, f.eks. asbest.
- ▶ Sørg for at få byggeledelsens tilladelse til borearbejdet. Borearbejde i bygninger og andre strukturer kan påvirke statikken, især ved overskæring af armeringsjern eller bærende elementer.
- ▶ Ved udendørs arbejde anbefaler vi, at du bruger gummihandsker og skridsikret fodtøj.
- ▶ Sørg ved gennembrudsboringer gennem vægge for at sikre området bag væggen, da materiale eller borekernen kan falde ud på bagsiden. Sørg ved gennembrudsboringer gennem lofter for at sikre området nedenunder, da materiale eller borekernen kan falde ned.

Beskrivelse

Produktoversigt

① Sidegreb	⑦ Tænd/sluk-knap
② Gearkontakt	⑧ Håndtag
③ Gear	⑨ Netkabel inkl. PRCD
④ Motor	⑩ Værktøjsholder
⑤ Kulbørsteafdækning	⑪ Tyverisikringsindikator (ekstratilbehør)
⑥ Serviceindikator	⑫ Skyllenhoved

Tilslaget anvendelse

DD 110-W er en elektrisk diamantboremaskine og beregnet til håndført tørboring i murværk og til håndført vådboring i beton og mineralske underlag. Opadgående boring med vådboringsfunktion er aldeles forbudt.

Boring i materialer, som fremkalder strømlerende støv (f.eks. magnesium), er ikke tilladt. Anvend så vidt muligt en mobil udsugningsanordning, der passer til opgaven.

Benyt kun originale Hilti-borekroner og DD 110-W tilbehør for at undgå at komme til skade.

Overhold også sikkerheds- og betjeningsanvisningerne for det anvendte tilbehør. Overhold forskrifterne i denne instruktionsbog med hensyn til drift, pleje og vedligeholdelse.

Apparatet er beregnet til professionel brug og må kun betjenes, efterses og vedligeholdes af autoriseret og instrueret personale. Dette personale skal i særdeleshed informeres om de potentielle farer, der er forbundet med anvendelsen af denne maskine. Der kan opstå farlige situationer ved anvendelse af instrumentet og det tilhørende udstyr, hvis den anvendes af personer, der ikke er blevet undervist i dens brug, eller hvis det ikke anvendes korrekt i henhold til forskrifterne i denne brugsanvisning. Maskinen kan med fordel anvendes følgende steder og til følgende formål: på byggepladsen, på værkstedet, til renovering, til ombygning, til nybygning.

Maskinen må kun sluttes til den netspænding og -frekvens, som er angivet på typeskiltet.

Det er ikke tilladt at bearbejde sundhedsfarlige materialer, f.eks. asbest.

Det er ikke tilladt at modificere eller ændre maskinen.

Leveringsomfang

Maskine med sidegreb og værktøjsholder, brugsanvisning

Andre systemprodukter, som er godkendt til dit produkt, finder du i **Hilti Store** eller på: www.hilti.group

Tyverisikring TPS (ekstratilbehør)

Produktet kan forsynes med "tyverisikring" TPS som ekstratilbehør. Derefter kan det kun aktiveres og anvendes med den tilhørende nøgle.

Tekniske data

Nominel spænding, nominel strøm, frekvens og/eller nominelt strømforbrug fremgår af det landespecifikke ydelsesskilt.

Ved drift på en generator eller transformator skal dennes udgangseffekt være mindst dobbelt så høj som det nominelle strømforbrug, der fremgår af produktets ydelsesskilt. Transformatorens eller generatorens driftsspænding skal til enhver tid ligge inden for +5 % og -15 % af produktets nominelle spænding.

Produktgeneration	01	
Vægt i overensstemmelse med EPTA-procedure 01/2003	5,7 kg	
Vægt	5,7 kg	
Omdrejningstal	1. gear	740/min
	2. gear	1.580/min
Mål (længde x bredde x højde)	457 mm x 120 mm x 170 mm	
Kapslingsklasse	I	
Tilladt vandledningstryk	≤ 6 bar	



Omgivende temperatur under drift	-17 °C ... 60 °C
Opbevaringstemperatur	-20 °C ... 70 °C

Borekronediameter

	1. gear	2. gear
Ø PCM-borekroner, tør	42 mm ... 162 mm	*/•
Ø HDM-borekroner, tør	102 mm ... 162 mm	16 mm ... 87 mm
Ø HWC-borekroner, våd	122 mm ... 132 mm	25 mm ... 112 mm

Støjinformation og vibrationsværdier

Lydtryk- og vibrationsværdier i denne brugsanvisning er målt i henhold til en standardiseret målemetode og kan anvendes til sammenligning af forskellige elværktøjer. De kan også anvendes til en foreløbig vurdering af den eksponering, brugeren udsættes for.

De anførte data repræsenterer elværktøjets primære anvendelsesformål. Hvis elværktøjet imidlertid anvendes til andre formål, med andre indsatsværktøjer eller utilstrækkelig vedligeholdelse, kan dataene afvige. Dette kan forøge den eksponering, som brugeren udsættes for, i hele arbejdstiden markant.

For at opnå en præcis vurdering af den eksponering, som brugeren udsættes for, bør også den tid, hvor elværktøjet er slukket eller blot kører uden at blive anvendt, inddrages. Dette kan reducere den eksponering, som brugeren udsættes for, i hele arbejdstiden markant.

Fastlæg yderligere sikkerhedsforanstaltninger til beskyttelse af brugeren mod støj- og/eller vibrationspåvirkninger, f.eks. er det vigtigt at vedligeholde elværktøj og indsatsværktøj, at holde hænderne varme og at organisere arbejdsprocesserne.



Du finder detaljerede oplysninger om de anvendte versioner af de **EN 62841**-standarder, der skal anvendes, på billedet af overensstemmelseserklæringen 323.

Støjinformation

Lydeffektniveau (L_{WA})	100 dB(A)
Usikkerhed, lydeffektniveau (K_{WA})	5 dB(A)
Lydtrykniveau (L_{pA})	92 dB(A)
Usikkerhed, lydtrykniveau (K_{pA})	5 dB(A)

Samlede vibrationsværdier

Boring i kalksandsten (tør) med HDM-borekrone (a_h, a_D)	5,8 m/s ²
Boring i kalksandsten (tør) med PCM-borekrone (a_h, a_D)	12 m/s ²
Boring i beton (våd) med HWC-borekrone (a_h, a_D)	4,6 m/s ²
Usikkerhed (K)	1,5 m/s ²

Anvendelse af forlængerledning



ADVARSEL

Fare på grund af beskadigede ledninger! Hvis el- eller forlængerledningen bliver beskadiget under arbejdet, må du ikke røre ved ledningen. Træk stikket ud.

- Kontrollér maskinens tilslutningsledning regelmæssigt, og få den udskiftet, hvis den er beskadiget.
- Brug kun forlængerledninger med tilstrækkeligt ledningstværsnit, der er godkendt til det pågældende anvendelsesområde. I modsat fald kan der forekomme effekttab på maskinen og overophedning af ledningen.
- Kontrollér regelmæssigt forlængerledningen for beskadigelser.
- Udskift beskadigede forlængerledninger.
- Til udendørs brug må der kun anvendes forlængerledninger, som tydeligt er markeret og godkendt til udendørs brug.



Anbefalede minimale tværsnit og maksimale ledningslængder finder du bagest i denne dokumentation som QR-kode.

Forberedelse af arbejdet



FORSIGTIG

Fare for personskader! Utløst start af produktet.

- Træk stikket ud af stikkontakten, inden du foretager indstillinger eller skifter tilbehørsdele.

Følg sikkerheds- og advarselshenvisningerne i denne dokumentation og på produktet.

Indstilling af sidegreb

1. Løsn sidegrebet ved at dreje det mod uret.
2. Anbring sidegrebet.
3. Spænd sidegrebet ved at dreje det med uret.
4. Kontrollér, at sidegrebet er spændt godt fast.



Montering af diamantborekrone med værktøjsholder BI+ 3**⚠ FORSIGTIG**

Fare for personskader ved skift af værktøj! Værktøjet bliver varmt under brug. Det må ikke have skarpe kanter.

- Brug altid beskyttelseshandsker, når du skifter værktøj.



Diamantborekrone skal udskiftes, så snart deres skæreydelse eller fremdriften i borearbejdet falder mærkbart. Generelt er dette tilfældet, når diamantsegmenterne er slidd til en bestemt højde (<2 mm).

Værktøjsholderne BR, BT, M16, M27 betjenes med en egnet gaffelnøgle.

Værktøjsholderen, adapteren og værktøjet skal være helt rengjorte.

1. Åbn værktøjsholderen ved at dreje den i retning af symbolet
2. Sæt diamantborekronen i fortandingen på værktøjsholderen på diamantkerneboremaskinen forfra, og skru den i, indtil den går i indgreb.
3. Spænd værktøjsholderen ved at dreje den i retning af symbolet
4. Kontrollér, at diamantborekronen sidder fast i værktøjsholderen.

Afmontering af diamantborekrone med værktøjsholder BI+**⚠ FORSIGTIG**

Fare for personskader ved skift af værktøj! Værktøjet bliver varmt under brug. Det må ikke have skarpe kanter.

- Brug altid beskyttelseshandsker, når du skifter værktøj.



For værktøjsholderne BR, BT, M27, M16 skal værktøjsholderen fastspændes og derefter skal borekronen fjernes med en egnet gaffelnøgle.

1. Åbn værktøjsholderen ved at dreje den i retning af symbolet
2. Træk betjeningsmuffen på værktøjsholderen i pilens retning i forhold til maskinen. Derved frigøres borekronen.
3. Fjern diamantborekronen.

Montering af undersænker med støvudsugning 4

1. Før forboringshjælpen med spidsen fremad ind i indstiksenden til undersænker med støvudsugning indtil anslag.

2. Monter indstiksenden i værktøjsholderen som ved montering af diamantborekrone.

3. Skub låseringen og støvudsugningen hen imod diamantkerneboremaskinen.

4. Monter undersænkeren på indstiksenden.

5. Indfør støvudsugningen i retning af værktøjet, indtil denne hviler på borekronen, og fastgør den i denne position ved at skubbe låseringen hen imod undersænkeren.

6. Kontrollér, at støvudsugningen kan dreje frit i forhold til diamantkerneboremaskinen.

Valg af omdrejningstal 5**⚠ FORSIGTIG**

Fare for beskadigelse! Skader på produktet.

- Skift ikke gear under drift. Vent, indtil produktet er standset.

Vælg kontaktstilling efter den anvendte bordiameter.

- Drej kontakten, samtidig med at du drejer borekronen i den anbefalede stilling med hånden.

Installation af vandtilslutning 6**⚠ VIGTIGT**

Fare ved forkert anvendelse! Ved forkert anvendelse kan slangen blive ødelagt.

- Kontrollér regelmæssigt slangen for skader, og kontrollér, at det maksimalt tilladte vandledningstryk ikke overskrides (se Tekniske data 86).

- Sørg for, at slangen ikke kommer i berøring med roterende dele.

- Sørg for, at slangen ikke beskadiges ved slædens fremføring.

- Følg anvisningerne om maksimal vandtemperatur i kapitlet Tekniske data 86.

- Kontrollér, at det tilsluttede vandsystem er tæt.



Anvend kun frisk vand eller vand uden smudspartikler for at undgå at beskadige komponenterne.

1. Luk vandreguleringen på diamantkerneboremaskinen.

2. Sørg for at koble den til vandtilførslen (slangekobling).



Betjening

ADVARSEL

Fare på grund af beskadigede ledninger! Hvis netkablet eller forlængerledningen bliver beskadiget under arbejdet, skal du omgående afbryde maskinen og kablet fra lysnettet. Berør ikke det defekte sted!

- ▶ Kontrollér regelmæssigt alle tilslutningsledninger. Udskift defekte forlængerledninger. Få beskadigede netkabler udskiftet af en autoriseret elektriker.

Det anbefales at anvende et fejlstrømsrelæ (HFI) med en brydestrøm på maks. 30 mA.

Tyverisikring TPS (ekstratilbehør)

Produktet kan forsynes med "tyverisikring" TPS som ekstratilbehør. Hvis produktet har denne funktion, kan den kun aktiveres og anvendes med den tilhørende aktiveringsnøgle.

Aktivering af produkt

- ▶ Kontrollér, at produktet forsynes med netspænding. Den gule tyverisikringslampe blinker. Produktet kan nu modtage signalet fra aktiveringsnøglen.
- ▶ Anbring aktiveringsnøglen eller TPS-urets spænde direkte på låsesymbolet. Så snart den gule tyverisikringslampe slukkes, er produktet aktiveret.

Hvis strømtilførslen afbrydes, f.eks. ved skift af arbejdsplads eller et strømsvigt, forbliver produktet driftsklart i ca. 20 minutter. Ved længere afbrydelser skal tyverisikringen deaktiveres igen med aktiveringsnøglen.

Du kan finde flere detaljerede oplysninger vedrørende aktivering og anvendelse af tyverisikringen i brugsanvisningen "Tyverisikring TPS".

Anvendelse af den todelte forboringshjælp

FORSIGTIG

Fare for personskader på grund af forkeret brug! Dele på forboringshjælpen kan løse sig, hvis den ikke er presset mod underlaget.

- ▶ Ved brug af en forboringshjælp må diamantkerneboremaskinen ikke køre i tomgang uden at have kontakt med underlaget.

Der kræves en særlig forboringshjælp til hver diamantborekronediameter.

1. Sæt forboringshjælpen ind i diamantborekronen forfra.
2. Tryk kun en smule, når boringen påbegyndes, indtil borekronen er centreret. Forøg herefter trykket. Lav et 3-5 mm dybt styrehul.
3. Stands produktet ved at slippe tænd/sluk-knappen. Vent, indtil borekronen er standstødt helt.
4. Fjern forboringshjælpen fra borekronen.
5. Anbring borekronen i styrehullet, tryk på tænd/sluk-knappen, og fortsæt borearbejdet.

Betjening af fejlstrømsrelæ (PRCD)

ADVARSEL

Fare for personskader på grund af elektrisk stød! Hvis indikatorlampen på ledningen med fejlstrømsrelæ ikke slukkes, når der trykkes på knappen **0** eller **TEST**, må diamantkerneboremaskinen ikke længere anvendes!

- ▶ Få diamantkerneboremaskinen repareret af **Hilti Service**.
1. Sæt diamantkerneboremaskinens netstik i en stikkontakt med jordforbindelse.
 2. Tryk på knappen "**I**" eller "**RESET**" på fejlstrømsrelæet (PRCD).
 - ▶ Displayet lyser.
 3. Tryk på knappen "**0**" eller "**TEST**" på fejlstrømsrelæet (PRCD).
 - ▶ Displayet slukkes.
 4. Tryk på knappen "**I**" eller "**RESET**" på fejlstrømsrelæet (PRCD).
 - ▶ Displayet lyser.

Tørborring med støvudsugning

En stor ophobning af støv i borekronen kan medføre ubalance.
Sørg for altid at føre støvsugerlangen efter diamantkerneboremaskinen, så den ikke kan komme i kontakt med borekronen.

- ▶ Anvend en antistatisk støvsuger for at forebygge elektrostatisk opladning.

Tørborring med støvsuger via integreret netstikdåse til elværktøj

Anvend kun borekroner med slidser, når der arbejdes uden støvudsugning.

1. Anbring sidegrebet i den ønskede position, og fastgør det.
2. Ekstraudstyr: Monter og anvend den todelte forboringshjælp. 89
3. Sæt diamantkerneboremaskinens netstik i støvsugerens stikdåse.
4. Sæt støvsugerens netstik i stikkontakten.
5. Hvis tilsluttet: Tryk på knappen **Reset** eller knappen **I** på fejlstrømsrelæet (PRCD).



6. Anbring diamantkerneboremaskinen midt på borestedet.
7. Tryk på diamantkerneboremaskinens tænd/sluk-knap.



Støvsugeren starter med forsinkelse efter elværktøjet. Når elværktøjet slukkes, slukkes støvsugeren med forsinkelse.

Tørboring med støvsuger uden netstikdåse til elværktøj



Anvend kun borekroner med slidser, når der arbejdes uden støvudsugning.

1. Anbring sidegrebet i den ønskede position, og fastgør det.
2. Ekstraudstyr: Monter og anvend den todelte forboringshjælp. 89
3. Sæt støvsugerens netstik i stikdåsen, og tænd støvsugeren.
4. Sæt diamantkerneboremaskinens netstik i stikkontakten, og tryk på knappen **Reset** eller knappen **I** på fejlstrømsrelæet (PRCD).
5. Anbring diamantkerneboremaskinen midt på borestedet.
6. Tryk på diamantkerneboremaskinens tænd/sluk-knap.
7. Lad støvsugeren køre et par sekunder længere end diamantkerneboremaskinen for at suge det resterende materiale væk.

Tørboring uden støvudsugning



Hvis du foretager tørboring uden støvudsugning, skal du bruge borekroner med slidser. Brug et egnet åndedrætsværn!
Bor ikke opad, når du arbejder uden støvudsugning.
Fjern støvudsugningen, eller fastgør denne, så den ikke roterer.

1. Anbring sidegrebet i den ønskede position, og fastgør det.
2. Ekstraudstyr: Monter og anvend den todelte forboringshjælp. 89
3. Sæt netstikket i stikkontakten, og tryk på kontakten **Reset** eller knappen **I** på fejlstrømsrelæet (PRCD).
4. Anbring diamantkerneboremaskinen midt på borestedet.
5. Tryk på diamantkerneboremaskinens tænd/sluk-knap.

Våd boring



ADVARSEL

Fare på grund af elektrisk stød! Ved defekt udsugning kan vand kan løbe hen over motoren og afdækningen!

- Afbryd omgående arbejdet, hvis udsugningen ikke længere fungerer.



Ved opadgående boring skal man altid anvende en vådsuger sammen med et vandopsamlingsystem.

1. Anbring sidegrebet i den ønskede position, og fastgør det.
2. Ekstraudstyr: Monter og anvend den todelte forboringshjælp. 89
3. Anbring diamantkerneboremaskinen midt på borestedet.
4. Åbn langsomt vandreguleringen, indtil den ønskede vandmængde strømmer igennem.
5. Tryk på diamantkerneboremaskinens tænd/sluk-knap.
6. Tryk kun en smule, når boringen påbegyndes, indtil borekronen er centreret. Forøg herefter trykket.

Løsning af borekronen med gaffelnøglen



Hvis borekronen sæter sig fast, udløses glidekoblingen, indtil brugeren slukker maskinen.

1. Træk stikket ud af stikkontakten.
2. Sæt en passende gaffelnøgle fast på diamantborekronen i nærheden af indstiksenden, og løs diamantborekronen ved at dreje.
3. Sæt stikket i stikkontakten.
4. Forsæt borearbejdet.

Frakobling



Borekronen er fuld af støv/vand og boremateriale. Vær opmærksom på den ekstra vægt i borekronen, og sørg for at stå stabilt, før du trækker borekronen ud af borehullet.

1. Træk diamantborekronen ud af borehullet.
2. Afbryd diamantkerneboremaskinen.
3. Luk om nødvendigt for vandreguleringen.

Rengøring og vedligeholdelse



ADVARSEL

Fare på grund af elektrisk stød! Pleje og vedligeholdelse med isat netstik kan medføre alvorlige personskader og forbrændinger.

- Træk altid netstikket ud før alle pleje- og vedligeholdelsesarbejder!



Pleje

- Fjern forsigtigt fastsiddende snavs.
- Rengør forsigtigt ventilationsåbningerne med en tør børste.
- Rengør kun kabinettet med en let fugtet klud. Undlad at anvende silikoneholdige plejemidler, da de kan angribe plastdelene.

Vedligeholdelse

ADVARSEL

Fare for elektrisk stød! Fagmæssigt ukorrekte reparationer på elektriske dele kan medføre alvorlige personskader og forbrændinger.

- ▶ Reparationer på eldelene må kun udføres af en elektriker.
- Kontrollér regelmæssigt alle synlige dele for skader, og at betjeningselementerne fungerer fejlfrit.
- Anvend ikke produktet i tilfælde af beskadigelse og/eller funktionsfejl. Få omgående udført reparation hos **Hilti Service**.
- Monter alle beskyttelsesanordninger efter pleje- og vedligeholdelsesarbejder, og kontrollér dem for funktion.

Anvend kun originale reservedele og forbrugsmaterialer af hensyn til en sikker drift. Reservedele, forbrugsmaterialer og tilbehør til dit produkt, som vi har godkendt, finder du i dit **Hilti Store Center** eller under: www.hilti.group.

Udskiftning af kulbørster

ADVARSEL

Fare på grund af elektrisk stød !

- ▶ Maskinen må kun serviceres og reparerer af autoriseret, trænet personale! Dette personale skal især informeres om de potentielle farer, der er forbundet med brugen af denne maskine.

1. Åbn kulbørsteafdækningerne til venstre og højre på motoren.
2. **Læg mærke til, hvordan kulbørsterne er monteret, og litzetrådene er ført.** Tag de brugte kulbørster ud af diamantkerneboremaskinen.
3. Indsæt de nye kulbørster nøjagtigt, som de gamle kulbørster var monteret før.

Sørg for, at meldetrådens isolering ikke beskadiges ved monteringen.

4. Skru kulbørsteafdækningerne på til venstre og højre på motoren.
5. Tilkør kulbørsterne i tomgang uafbrudt i mindst 1 minut.

Efter skift af kulbørsterne slukkes signallampen efter ca. 1 minuts driftstid.

Transport og opbevaring

Transport

- ▶ Transportér ikke dette produkt med isat værktøj.
- ▶ Sørg for sikker fastgørelse under transport.
- ▶ Kontrollér hver gang efter transport alle synlige dele for skader og betjeningselementerne for fejlfri funktion.

Opbevaring

- ▶ Opbevar altid dette produkt med netstikket trukket ud.
- ▶ Opbevar dette produkt på et tørt og utilgængeligt sted for børn og uvedkommende personer.
- ▶ Luk op for vandreguleringen før opbevaring af produktet.
- ▶ Ved temperaturer under frysepunktet er det vigtigt, at der ikke er vand i produktet.
- ▶ Kontrollér efter længerevarende opbevaring alle synlige dele for skader og betjeningselementerne for fejlfri funktion.

Fejlafhjælpning

Ved fejl, som ikke fremgår af denne tabel, eller som du ikke selv kan afhjælpe, beder vi dig om at kontakte **Hilti Service**.



Diamantkerneboremaskine er funktionsdygtig

Fejl	Mulig årsag	Løsning
 Serviceindikatoren lyser.	Kulbørsterens slidgrænse er næsten nået. Den resterende driftstid indtil automatisk slukning af diamantkerneboremaskinen udgør fortsat nogle timer.	▶ Få kulbørsterne udskiftet snarest muligt.
Diamantkerneboremaskinen leverer ikke fuld ydelse.	Netfejl – der foreligger underspænding i lysnettet.	▶ Kontrollér, om andre forbrugere på lysnettet eller eventuelt på generatoren har en negativ påvirkning. ▶ Kontrollér længden af det anvendte forlænger kabel .
Diamantborekronen roterer ikke.	Gearkontakt ikke i indgreb.	▶ Betjen gearkontakten, indtil den går i indgreb.



Fejl	Mulig årsag	Løsning
Diamantborekronen roterer ikke.	Diamantborekrone er klemt fast i underlaget.	<ul style="list-style-type: none"> ▶ Før diamantkerneboremaskinen lige. ▶ Løsning af diamantborekronen med gaffelnøgle: Træk stikket ud. Sæt en passende gaffelnøgle fast på diamantborekronen i nærheden af indstiksenden, og løsn diamantborekronen ved at dreje.
Borehastigheden falder.	Maksimal boreddybde nået.	▶ Fjern borekernen, og anvend en borekroreforlænger.
	Borekerne fastklemt i diamantborekrone.	▶ Fjern borekernen.
	Forkert specifikation for underlaget.	▶ Vælg en mere egnet diamantborekrone-specifikation.
	Højere stålandel (kan ses ved klart vand med metalspåner).	▶ Vælg en mere egnet diamantborekrone-specifikation.
	Diamantborekrone defekt.	▶ Kontrollér diamantborekronen for beskadigelse, udskift den om nødvendigt.
	Forkert gear valgt.	▶ Vælg det rigtige gear.
	Anpresningstryk for lavt.	▶ Forøg anpresningstrykket.
	Maskinens ydelse for lav.	▶ Vælg det næste lavere gear.
	Diamantborekrone poleret.	▶ Slib diamantborekronen på slibepladen.
	Vandmængde for stor.	▶ Reducer vandmængden med vandreguleringen.
Vandmængde for lille.		▶ Kontrollér vandtilførslen til diamantborekronen, eller vandmængden med vandreguleringen.
	Støv sætter en stopper for borearbejdet.	▶ Anvend en egnet støvsugerenhed.
Diamantborekronen kan ikke sættes ind i værktøjsholderen.	Indstiksende/værktøjsholder tilsmudset eller beskadiget.	▶ Rengør indstiksenden eller værktøjsholderen, og fedtsmør eller udskift denne.
Der trænger vand ud ved skyllehovedet eller gearhuset.	Vandtryk for højt.	▶ Reducer vandtrykket.
Under drift trænger der vand ud af værktøjsholderen.	Diamantborekrone ikke skruet tilstrækkeligt fast i værktøjsholder.	<ul style="list-style-type: none"> ▶ Skru diamantborekronen fast. ▶ Fjern diamantborekronen. Drej diamantborekronen ca. 90° omkring borekroneaksen. Genmonter diamantborekronen.
	Indstiksende/værktøjsholder tilsmudset.	▶ Rengør og fedtsmør indstiksenden eller værktøjsholderen.
	Værktøjsholderens eller indstiksendens pakning defekt.	▶ Kontrollér pakningen, og udskift den om nødvendigt.
Boresystemet har for meget slør.	Diamantborekrone ikke skruet tilstrækkeligt fast i værktøjsholder.	<ul style="list-style-type: none"> ▶ Skru diamantborekronen fast. ▶ Fjern diamantborekronen. Drej diamantborekronen ca. 90° omkring borekroneaksen. Genmonter diamantborekronen.
	Indstiksende/værktøjsholder defekt.	▶ Kontrollér indstiksenden og værktøjsholderen, og udskift om nødvendigt.

Diamantkerneboremaskine er ikke funktionsdygtig

Fejl	Mulig årsag	Løsning
 <p>Serviceindikator viser ingenting.</p>	Fejlstrømsrelæ (PRCD) ikke tilkoblet.	▶ Kontrollér, at fejlstrømsrelæet (PRCD) fungerer, og kobl det til.
	Strømforsyning afbrudt.	<ul style="list-style-type: none"> ▶ Tilslut en anden elektrisk maskine, og kontrollér dennes funktion. ▶ Kontrollér stikforbindelser, netkabel, strømtilførsel og netsikring.
	Vand i motoren.	▶ Lad diamantkerneboremaskinen tørre helt på et varmt, tørt sted.
 <p>Serviceindikatoren lyser.</p>	Slide kulbørster.	▶ Udskift kulbørsterne.  91



Fejl	Mulig årsag	Løsning
 Serviceindikatoren blinker	Omdrejningstalfejl.	<ul style="list-style-type: none"> ► Afbryd diamantkerneboremaskinen fra lysnettet, og slut den til igen.
 Tyverisikringsindikator (ekstratilbehør)	Diamantkerneboremaskine ikke aktiveret (ved diamantkerneboremaskine med tyverisikring, ekstratilbehør).	<ul style="list-style-type: none"> ► Aktivér diamantkerneboremaskinen med aktiveringsnøglen.

Bortskaffelse

Størstedelen af de materialer, som anvendes ved fremstillingen af **Hilti**-produkter, kan genvindes. Materialerne skal sorteres, før de kan genvindes. I mange lande modtager **Hilti** dine udtjente maskiner med henblik på genvinding. Spørg **Hilti** kundeservice eller din forhandler.



- Elværktøj, elektriske maskiner og batterier må ikke bortskaffes sammen med almindeligt husholdningsaffald!

Producentgaranti

- Hvis du har spørgsmål vedrørende garantibetingelserne, bedes du henvende dig til din lokale **Hilti**-partner.

Yderligere oplysninger

Yderligere oplysninger vedrørende betjening, teknik, miljø og recycling finder du under følgende link: qr.hilti.com/manual/?id=351006

Dette link finder du også sidst i dokumentationen som QR-kode.

sv Originalbrugsanvisning

Anvisninger om brugsanvisning

Om denna brugsanvisning

- **Warning!** Innan du använder produkten ska du se till att du har läst och förstått den brugsanvisning som medföljer produkten, inklusive instruktioner, säkerhets- och varningsanvisningar, bilder och specifikationer. Gör dig särskilt förtrogen med alla anvisningar, säkerhets- och varningsanvisningar, bilder, specifikationer samt beståndsdelar och funktioner. Vid underlåtenhet att göra detta finns fara för elstötar, brand och/eller allvarliga personskador. Spara brugsanvisningen med alla anvisningar, säkerhets- och varningsanvisningar för senare användning.
- **HILTI**-produkter är avsedda för professionella användare och får endast användas, underhållas och repareras av auktoriserad, utbildad personal. Personalen måste vara särskilt informerad om de risker som finns. Produkten och dess tillbehör kan utgöra en risk om den används på ett felaktigt sätt av utbildad personal eller inte används enligt föreskrifterna.
- Den bifogade brugsanvisningen motsvarar den aktuella tekniska nivån vid tidpunkten för tryckningen. Du hittar alltid den senaste versionen online på Hiltis produktsida. Följ länken eller QR-koden i denna brugsanvisning, som är markerad med symbolen .
- Produkten bör endast överlämnas till andra personer tillsammans med denna brugsanvisning.

Teckenförklaring

Varningar

Varningarna är till för att varna för risker i samband med användning av produkten. Följande riskindikeringar används:



FARA

FARA !

- Anger överhängande risker som kan leda till svåra personskador eller dödsolycka.



VARNING

VARNING !

- Anger potentiella risker som kan leda till svåra personskador eller dödsfall.



FÖRSIKTIGHET

FÖRSIKTIGHET !

- Används för att uppmärksamma om en potentiell risksituation som kan leda till skador på person eller utrustning.

Symboler i brugsanvisningen

I den här brugsanvisningen används följande symboler:

	Observera brugsanvisningen
	Anmärkningar och annan praktisk information
	Hantering av återvinningsbara material
	Elverktyg och batterier får inte kastas i hushållssoporna



351006

Symboler i bilderna

Följande symboler används i bilder:

	Dessa siffror hänvisar till motsvarande bild i början av bruksanvisningen.
3	Numreringen återger ordningsföljden hos arbetsmomenten på bilden och kan skilja sig från arbetsmomenten i texten.
	På bilden Översikt används positionsnummer som hänvisar till siffrorna i teckenförklaringen i avsnittet Produktöversikt .
	Det här tecknet används när du bör vara särskilt uppmärksam vid hantering av produkten.

Produktberoende symboler

Varningssymboler

Följande varningssymboler kan användas:

	Varning för allmän fara
	Varning: Farlig elspänning
	Varning för het yta

Påbudssymboler

Följande påbudssymboler kan användas:

	Använd skyddsglasögon
	Använd skyddshjälm
	Använd hörselskydd
	Använd skyddshandskar
	Använd skyddsskor
	Använd andningsskydd

Symboler på produkten

Följande symboler kan förekomma på produkten:

	Låst
	Stötdskydd
	Serviceindikering
/min	Varv per minut
RPM	Varv per minut
	Produkten stöder NFC-teknik, som är kompatibel med iOS- och Android-plattformar.

Dekaler på produkten

Borring ovanför huvudhöjd

	Våtborring över huvudhöjd är ej tillåten.
--	---



Jordfelsbrytare (PRCD-enhet)

	<p>Arbeta endast med fungerande PRCD.</p>
--	---

Säkerhet

Allmänna säkerhetsföreskrifter för elverktyg

⚠ VARNING Läs noga igenom alla säkerhetsföreskrifter, anvisningar, avbildningar och tekniska data som medföljer detta elverktyg. Om nedanstående anvisningar inte följs, finns risk för elektriska stötar, brand och/eller svåra skador.

Förvara alla säkerhetsföreskrifter och anvisningarna på ett säkert ställe för framtida användning.

Begreppet "elverktyg" som används i säkerhetsföreskrifterna avser nätdrivna elverktyg (med nätkabel) och batteridrivna elverktyg (sladdlösa).

Säker arbetsmiljö

- ▶ **Håll arbetsområdet rent och väl belyst.** Oordning eller bristfällig belysning på arbetsplatsen kan leda till olyckor.
- ▶ **Arbeta inte med elverktyget i omgivningar med explosionsrisk där det finns brännbara vätskor, gaser eller damm.** Elverktyg alstrar gnistor som kan antända dammet eller gaserna.
- ▶ **Håll barn och obehöriga personer på betryggande avstånd under arbetet med elverktyget.** Om du störs av obehöriga personer kan du förlora kontrollen över verktyget.

Elsäkerhet

- ▶ **Elverktygets elkontakt måste passa till vägguttaget. Elkontakten får absolut inte ändras. Använd inte adapterkontakter tillsammans med skyddsjordade elverktyg.** Originalkontakter och lämpliga vägguttag minskar risken för elstötter.
- ▶ **Undvik kroppskontakt med jordade ytor som rör, värmeelement, spisar och kylskåp.** Det finns en större risk för elstötter om din kropp är jordad.
- ▶ **Skydda elverktyget från regn och väta.** Tränger vatten in i ett elverktyg ökar risken för elstötter.
- ▶ **Använd inte anslutningskabeln på ett felaktigt sätt, t.ex. genom att bära eller hänga upp elverktyget i den eller dra i den för att lossa elkontakten ur vägguttaget. Håll anslutningskabeln på avstånd från värmekällor, olja, vassa kanter och rörliga delar.** Skadade eller tilltrasslade anslutningskablar ökar risken för elstötter.
- ▶ **När du arbetar med ett elverktyg utomhus, använd endast förlängningskablar som är avsedda för utomhusbruk.** Genom att använda en lämplig förlängningskabel för utomhusbruk minskar du risken för elstötter.
- ▶ **Om det är alldeles nödvändigt att använda verktyget i fuktig miljö ska du använda en jordfelsbrytare.** Användning av jordfelsbrytare minskar risken för elstötter.

Personsäkerhet

- ▶ **Var uppmärksam, ha uppsikt över vad du gör och använd elverktyget med förnuft. Använd aldrig elverktyg om du är trött eller påverkad av droger, alkohol eller medicin.** En kort sekund av bristande uppmärksamhet när du arbetar med ett elverktyg kan leda till att du skadar dig själv eller någon annan svårt.
- ▶ **Bär alltid personlig skyddsutrustning och skyddsglasögon.** Genom att använda personlig skyddsutrustning som t.ex. dammskyddsmask, halkfria säkerhetsskor, hjälm eller hörselskydd, beroende på vilket elverktyg du använder och till vad, minskar du risken för kroppsskada.
- ▶ **Undvik oavsiktlig igångsättning. Se till att elverktyget är fränkopplat innan du ansluter det till nätströmmen och/eller batteriet, tar upp det eller bär det.** Om du bär elverktyget med fingret på strömbrytaren eller ansluter ett tillkopplat verktyg till nätströmmen kan en olycka inträffa.
- ▶ **Ta bort alla inställningsverktyg och skruvnycklar innan du kopplar in elverktyget.** Ett verktyg eller en nyckel i en roterande komponent kan leda till skador.
- ▶ **Undvik en onormal kroppshållning. Se till att du står stadigt och håller balansen.** Då kan du lättare kontrollera elverktyget i oväntade situationer.
- ▶ **Bär lämpliga kläder. Bär inte löst hängande kläder eller smycken. Håll håret, kläderna och handskarna på avstånd från rörliga delar.** Löst hängande kläder, smycken och långt hår kan dras in av roterande delar.
- ▶ **När du använder elverktyg med anordningar för uppsugning och uppsamling av damm, bör du kontrollera att dessa anordningar är rätt monterade och används korrekt.** Används en dammsugare kan faror som orsakas av damm minskas.
- ▶ **Invagga dig inte i falsk säkerhet och strunta inte säkerhetsreglerna för elverktyg även om du har stor vana vid att arbeta med elverktyget.** Oförsiktig hantering kan leda till allvarliga skador inom bråkdelar av en sekund.

Användning och hantering av elverktyg

- ▶ **Överbelasta inte verktyget. Använd elverktyg som är avsedda för det aktuella arbetet.** Med ett lämpligt elverktyg kan du arbeta bättre och säkrare inom angivet effektområde.
- ▶ **Använd aldrig elverktyget om strömbrytaren är defekt.** Ett elverktyg som inte kan kopplas in eller ur är farligt och måste repareras.
- ▶ **Dra ut elkontakten ur uttaget och/eller ta i förekommande fall bort det löstagbara batteriet innan du gör inställningar, byter tillbehör eller lägger ifrån dig verktyget.** Denna skyddsåtgärd förhindrar att du eller någon annan råkar sätta igång elverktyget av misstag.
- ▶ **Förvara elverktyg oåtkomligt för barn. Verktyget får inte användas av personer som inte är vana eller inte har läst dessa anvisningar.** Elverktyg är farliga om de används av oerfarna personer.
- ▶ **Underhåll elverktygen och tillbehören noggrant. Kontrollera att rörliga komponenter fungerar felfritt och inte kärvar och att komponenter inte har brustit eller skadats så att elverktygets funktion påverkas negativt. Se till att skadade delar repareras innan verktyget används igen.** Många olyckor orsakas av dåligt skötta elverktyg.
- ▶ **Håll insatsverktygen skarpa och rena.** Omsorgsfullt skötta insatsverktyg med skarpa egg kommer inte så lätt i kläm och går lättare att styra.



- ▶ **Använd elverktyg, tillbehör, insatsverktyg osv. enligt dessa anvisningar. Ta hänsyn till arbetsvillkoren och arbetsmomenten.** Används elverktyget på icke ändamålsenligt sätt kan farliga situationer uppstå.
- ▶ **Se till att handtaget och greppytorna är torra, rena och fria från olja och fett.** Med hala handtag och gripytor går det inte att hantera och kontrollera elverktyget säkert i oväntade situationer.

Service

- ▶ **Låt endast kvalificerad fackpersonal reparera elverktyget och använd då endast originalreservdelar.** Detta garanterar att elverktygets säkerhet upprätthålls.

Säkerhetsföreskrifter för bormaskiner

Säkerhetsanvisningar för alla arbeten

- ▶ **Använd extrahandtaget.** Tappas du kontrollen över verktyget kan det leda till skador.
- ▶ **Håll i elverktygets isolerade greppytor vid arbeten där insatsverktyget riskerar att stöta på dolda strömkablar eller den egna anslutningskabeln.** Vid kontakt med en spänningssatt ledning kan metalldelar på verktyget spänningssättas och ge dig en stöt.

Säkerhetsanvisningar vid användning av långa borrar

- ▶ **Arbeta aldrig med högre varvtal än vad som är tillåtet för borret.** Om borret tillåts rotera utan kontakt med arbetsstycket kan det vid högre varvtal lätt komma att böjas, med åtföljande risk för personskador.
- ▶ **Börja alltid att borra med lågt varvtal och med borspetsen i kontakt med arbetsstycket.** Om borret tillåts rotera utan kontakt med arbetsstycket kan det vid högre varvtal lätt komma att böjas, med åtföljande risk för personskador.
- ▶ **Använd inte för hårt tryck mot arbetsstycket och rikta trycket endast rakt i borrhets längdriktning.** Följden kan annars bli att borret böjs så att det går sönder, eller att du tappas kontrollen över verktyget med risk för personskador.

Extra säkerhetsföreskrifter

Personsäkerhet

- ▶ Använd endast produkten och dess tillbehör om den är fullt funktionsduglig.
- ▶ Produkten eller dess tillbehör får inte byggas om eller ändras.
- ▶ Håll alltid verktyget med båda händerna i de därför avsedda handtagen vid handhållen drift. Se till att handtaget är torrt, rent och fritt från olja och fett.
- ▶ Om verktyget används utan dammsugare måste du använda ett lätt andningskydd när du arbetar med dammalstrande material.
- ▶ Ta ofta paus i arbetet och utför fingerövningar som ökar blodgenomströmningen i fingrarna. Vid långvarigt, ihållande arbete kan de starka vibrationerna ge besvär i blodkärl och nerver i fingrarna, händerna och handlederna.
- ▶ Rör inte vid roterande delar. Koppla inte in verktyget förrän det är i arbetsområdet. Beröring av roterande delar, särskilt roterande tillbehör, kan leda till personskador.
- ▶ Håll alltid undan nätkabeln, förlängningskabeln och i förekommande fall också dammsugaren från verktyget medan arbetet pågår. Detta minskar risken för att snubbla på kabeln eller slangen.
- ▶ Undvik hudkontakt med borslam.
- ▶ Använd skyddshandskar vid verktygsbyte. Produkten kan bli het under användning.
- ▶ Barn bör tillsägas att inte leka med verktyget.
- ▶ Verktyget är inte avsett att användas av barn, funktionshindrade eller utbildade personer.
- ▶ Damm från material som blyhaltig färg, vissa träslag, mineraler och metall kan vara hälsofarliga. Beröring eller inandning av dammet kan orsaka allergiska reaktioner och/eller sjukdomar i andningsvägarna hos användaren eller hos personer som befinner sig i närheten. Vissa slags damm, från till exempel ek eller bok, anses vara cancerframkallande, särskilt i kombination med tillsattningsämnen för behandling av trä (kromat, träskyddsmedel). Asbesthaltigt material får bara bearbetas av särskilt utbildad personal. Använd om möjligt en dammsugare. För att uppnå en effektiv dammsugning bör du använda en lämplig mobil dammsugare för trä- och/eller mineraldamm som är anpassad till detta elverktyg och som rekommenderas av Hilti. Se till att det finns bra ventilation på arbetsplatsen. Vi rekommenderar användning av andningskyddsmask med filterklass P2. Följ de gällande landsspecifika föreskrifterna för de material som ska bearbetas.
- ▶ Användaren och personer som befinner sig i närheten måste under användningen bära skyddsglasögon, skyddshjälm, hörselskydd, skyddshandskar, skyddsskor och lätt andningskydd.

Omsorgsfull hantering och användning av elverktyg

- ▶ Spänn fast materialet ordentligt. Sätt fast materialet med en spännanordning eller ett skruvståd. På så vis hålls arbetsstycket fast bättre än för hand och du har dessutom båda händerna fria för att hantera verktyget.
- ▶ Se till att insatsverktygens hållare passar till verktygets festsättningsssystem och att de sitter fast ordentligt i chucken.
- ▶ Stäng av verktyget/instrumentet och dra ut elkontakten vid strömavbrott. Detta för att garantera att verktyget inte kopplas på av misstag när strömmen kommer tillbaka.
- ▶ Använd aldrig skadade insatsverktyg. Före varje användningstillfälle bör du kontrollera att insatsverktyget är fritt från splittrbildning, sprickor, förlitning och betydande nötning. Använd inte skadade verktyg. Delar som splittras från arbetsstycket eller insatsverktyg som går av kan slungas iväg och orsaka skador även utanför själva arbetsområdet.
- ▶ Produkten har ett högt vidrömment beroende på användningsområdet. Använd sidohandtaget och håll alltid produkten med båda händer när du arbetar med det. Användaren måste stå stadigt med båda fötterna och vara beredd på att verktyget plötsligt kan fastna.

Elektrisk säkerhet

- ▶ Kontrollera arbetsområdet i förväg, om där finns dolda elkablar, gas- och vattenledningar, med t.ex. en metalldetektor. Verktygets yttre metalldelar kan bli spänningsförande om du t.ex. råkar skada en elkabel. Detta innebär en allvarig risk för elstötar.
- ▶ Använd aldrig verktyget utan medföljande PRCD-enhet. (Den brittiska versionen får aldrig användas utan franskiljartransformator.) Kontrollera PRCD-enheten före varje användning.
- ▶ Kontrollera verktygets anslutningskabel regelbundet och låt en behörig fackman byta ut den om den är skadad. Om elverktygets anslutningskabel är skadad måste den bytas ut mot en för ändamålet avsedd och godkänd anslutningskabel som kan beställas via kundtjänst. Kontrollera förlängningskablarna regelbundet och byt ut dem om de är skadade. Rör inte vid nät- eller förlängningskabeln om den skadas under arbetet. Dra ut elkontakten ur uttaget. Skadade kablar och förlängningskablar utgör en risk för elstötar.
- ▶ Skydda dig mot elektriska stötar. Undvik att röra vid jordade föremål, t.ex. rör, element, spisar eller kylskåp.



- ▶ Använd ingen adapterkontakt eftersom det kan medföra risk för bruten jordanslutning.
- ▶ Skydda elverktyget och personer i arbetsområdet mot vatten.

Arbetsplats

- ▶ Se till att det finns bra ventilation på arbetsplatsen. Dåligt ventilerade arbetsplatser kan orsaka hälsoskador på grund av för mycket damm.
- ▶ Anslut ett dammsug vid dammgenererande arbeten. Hälsovådliga material (som asbest) får inte bearbetas med verktyget.
- ▶ Byggmästaren bör godkänna alla borrarbeten. Borrarbeten i byggnader och andra strukturer kan påverka statiken i dessa, särskilt vid kapning av armeringsjärn eller bärande delar.
- ▶ Vid arbeten utomhus rekommenderar vi gummihandskar och skor med halkfria sulor.
- ▶ Spärra av den andra sidan av väggen vid genomborring eftersom material eller borkärna kan falla bakåt och utgöra fara. Spärra av undersidan vid genomborring av golv eftersom material eller borkärna kan falla ner och utgöra fara.

Beskrivning

Produktöversikt

- | | |
|-----------------------|-----------------------------------|
| ① Sidohandtag | ⑦ Strömbrytare |
| ② Växelväljare | ⑧ Handtag |
| ③ Växelhus | ⑨ Kabel med PRCD-enhet |
| ④ Motor | ⑩ Chuck |
| ⑤ Lock för kolborstar | ⑪ Stöldskyddsindikering (tillval) |
| ⑥ Serviceindikering | ⑫ Spolhuvud |

Avsedd användning

DD 110-W är ett eldrivet diamantkärnborrverktyg för kärnborring. Det är avsett för handhållen torrborring i tegel samt för handhållen våtborring i betong och mineraliska underlag. Våtborring underifrån är strängt förbjuden.

Det är inte tillåtet att borra i material som avger elektriskt ledande damm (t.ex. magnesium). Använd om möjligt en portabel dammsugare för alla användningsområden.

Använd bara originalborrkronor och DD 110-W-tillbehör från Hilti för att undvika skador.

Observera även de säkerhets- och användningsinstruktioner som gäller för tillbehören. Observera de råd beträffande användning, skötsel och underhåll som ges i bruksanvisningen.

Verktyget är avsett för yrkesmässig användning och får endast användas, underhållas och startas av auktoriserad, utbildad personal. Personalen måste vara särskilt informerad om de risker som finns. Instrumentet och dess tillbehör kan utgöra en risk om de används på ett felaktigt sätt av utbildad personal eller inte används enligt föreskrifterna. Arbetsområden kan vara: bygglplatser, verkstäder, renoveringar, ombyggnader och nybyggen.

Använd bara maskinen ansluten till huvudnät med spänning och frekvens som stämmer överens med uppgifterna på maskinens typskylt.

Hälsovådliga material (som asbest) får inte bearbetas.

Instrumentet får inte byggas om eller ändras på något sätt.

Leveransinnehåll

Verktyg med sidohandtag och chuck, bruksanvisning.

Dessutom finns fler systemprodukter för din produkt både i närmaste **Hilti Store** och på nätet: **www.hilti.group**

Stöldskyddssystem TPS (tillval)

Produkten kan som tillval förses med funktionen Stöldskydd TPS. Funktionen gör att produkten bara kan låsas upp och användas med tillhörande nyckel.

Teknisk information

Märkspänning, märkström, frekvens och/eller märkeffekt finns angivet på den landsspecifika märkskylten.

Om produkten drivs via en generator eller transformator måste denna ha en uteffekt som är minst dubbelt så hög som den märkeffekt som finns angiven på märkskylten. Transformatorns eller generatorns driftspänning måste alltid ligga inom +5 % och -15 % av verktygets märkspänning.

Produktgeneration	01				
Vikt enligt EPTA-direktivet 01/2003	5,7 kg				
Vikt	5,7 kg				
Varvtal	<table border="1"> <tbody> <tr> <td>1:a växeln</td> <td>740 varv/min</td> </tr> <tr> <td>2:a växeln</td> <td>1 580 varv/min</td> </tr> </tbody> </table>	1:a växeln	740 varv/min	2:a växeln	1 580 varv/min
1:a växeln	740 varv/min				
2:a växeln	1 580 varv/min				
Mått (längd x bredd x höjd)	457 mm x 120 mm x 170 mm				
Skyddstyp	I				
Tillåtet vattenledningstryck	≤ 6 bar				
Omgivningstemperatur vid drift	-17 °C ... 60 °C				
Förvaringstemperatur	-20 °C ... 70 °C				



Borrkronans diameter

	1:a växeln	2:a växeln
Ø PCM-borrkronor, torrbörning	42 mm ... 162 mm	*/*
Ø HDM-borrkronor, torrbörning	102 mm ... 162 mm	16 mm ... 87 mm
Ø HWC våtborkronor	122 mm ... 132 mm	25 mm ... 112 mm

Bullerinformation och vibrationsvärden

De ljudtrycks- och vibrationsvärden som anges i anvisningarna har uppmätts med en standardiserad mätmetod och kan användas för att jämföra olika elverktyg med varandra. De kan också användas för att göra en preliminär uppskattning av exponeringarna.

De angivna värdena representerar elverktygets huvudsakliga användning. När elverktyget används inom andra områden, med andra insatsverktyg eller med otillräckligt underhåll, kan mätning ge avvikande värden. Det innebär att exponeringen under den totala arbetstiden kan ökas betydligt. För att uppskattningen av exponeringarna ska bli exakt bör man också räkna in de tider då elverktyget är avstängt eller då det är påslaget men inte används. Det kan betydligt minska exponeringen under den totala arbetstiden.

Vidta även andra säkerhetsåtgärder för att skydda användaren mot effekterna av buller och vibrationer, exempelvis: underhåll av elverktyg och insatsverktyg, möjlighet att hålla händerna varma, välorganiserade arbetsförlöpp.



Detaljerad information om de versioner som tillämpas av **EN 62841**-standarderna hittar du på bilden av försäkrans om överensstämmelse 323.

Bullerinformation

Ljudeffektnivå (L_{WA})	100 dB(A)
Osäkerhet ljudeffektnivå (K_{WA})	5 dB(A)
Ljudtrycksnivå (L_{pA})	92 dB(A)
Osäkerhet ljudtrycksnivå (K_{pA})	5 dB(A)

Sammanlagt vibrationsvärde

Börning i kalksandsten (torr) med HDM-borrkrona (a_h, DD)	5,8 m/s ²
Börning i kalksandsten (torr) med PCM-borrkrona (a_h, DD)	12 m/s ²
Börning (torr) i betong med HWC-borrkrona (a_h, DD)	4,6 m/s ²
Osäkerhet (K)	1,5 m/s ²

Användning av förlängningskabel



VARNING

Fara på grund av skadad kabel! Om kabeln eller förlängningskabeln skadas under arbetet får du inte röra vid den. Dra ut kabeln ur uttaget.

- Kontrollera verktygets anslutningskabel regelbundet och låt en behörig fackman byta ut den om den är skadad.
- Använd endast för användningsområdet godkända förlängningskablar med tillräckligt stor ledningsarea. Annars finns risk för nedsatt effekt och överhettning av kabeln.
- Kontrollera regelbundet att förlängningskabeln inte är skadad.
- Byt ut skadade förlängningskablar.
- Vid arbete utomhus, använd endast en förlängningskabel som är godkänd och märkt för detta ändamål.



Rekommenderade minsta tvärsnitt och maximala kabellängder finns i slutet av denna dokumentation i form av en QR-kod.

Förberedelser för arbete



FÖRSIKTIGHET

Risk för personskada! Oavsiktlig igångsättning av produkten.

- Dra alltid ur elsladden innan du gör några inställningar på verktyget eller byter tillbehörsdelar.

Observera de säkerhets- och varningsanvisningar som du hittar i dokumentationen och på själva enheten.

Ställa in sidohandtag 2

1. Lossa sidohandtaget samtidigt som du vrider sidohandtaget moturs.
2. Positionera sidohandtaget.
3. Fixera sidohandtaget genom att vrida sidohandtaget medurs.
4. Kontrollera att sidohandtaget är ordentligt åtdraget.

Montera diamanborkrona med BI+ chuck 3



FÖRSIKTIGHET

Risk för personskada vid verktygsbyte! Verktyget blir varmt när det används. Det kan finnas vassa kanter.

- Bär alltid skyddshandskar vid verktygsbyte.



- i** Diamantborrkronor måste bytas så snart skärningen resp. borrarngen uppvisar en märkbart minskad effekt. Det är i allmänhet fallet när diamantsegmenten har slitits ner till en viss längd (<2 mm).
Chuckarna BR, BT, M16, M27 manövreras med en lämplig U-nyckel.
Chucken, adaptorn och verktyget måste vara rena.

1. Öppna chucken genom att vrida den mot symbolen
2. Stick in diamantborrkronan framifrån i kuggarna på diamantkärnborrverktygets chuck och vrid tills den går i lås.
3. Stäng chucken genom att vrida den mot symbolen
4. Kontrollera att diamantborrkronan sitter stadigt fast i chucken.

Demontering av diamantborrkronan med chuck BI+

FÖRSIKTIGHET

Risk för personskada vid verktygsbyte! Verktyget blir varmt när det används. Det kan finnas vassa kanter.

- Bär alltid skyddshandskar vid verktygsbyte.

- i** På chuckar av typen BR, BT, M27, M16 fixerar du chucken och tar sedan bort borrkronan med en lämplig U-nyckel.

1. Öppna chucken genom att vrida den mot symbolen
2. Dra chuckens hylsa i pilens riktning mot verktyget. På så sätt lossnar borrkronan.
3. Ta av diamantborrkronan.

Montera dosfräsar med dammsug

1. Skjut in anborrningsstödet med spetsen framåt till anslag i insticksänden för dosfräsen med dammsugaren.
2. Montera insticksänden i chucken enligt montering av diamantborrkrona.
3. Skjut tillbaka låsringen och dammsuget i diamantkärnborrverktygets riktning.
4. Montera dosfräsen på insticksänden.
5. Skjut in dammsugaren i riktning mot verktyget tills den ligger an mot borrkronan och fixera detta läge genom att skjuta låsringen i riktning mot dosfräsen.
6. Kontrollera att dammsuget kan vridas fritt mot diamantkärnborrverktyget.

Välja varvtal

FÖRSIKTIGHET

Risk för skador! Skador på produkten.

- Ej inkoppling under drift. Vänta tills produkten har stannat helt.

Välj inställning enligt bordinn diameter.

- Vrid omkopplaren till rekommenderat läge och vrid samtidigt borrkronan för hand.

Installera vattenanslutningen

VARNING

Fara vid felaktig användning! Vid felaktig användning kan slangen gå sönder.

- Kontrollera regelbundet att slangen är i gott skick och försäkra dig om att det maximalt tillåtna vattenledningstrycket inte överskrids (se Teknisk information 97).
- Se till att slangen inte kommer i kontakt med roterande delar.
- Se till att slangen inte skadas vid borrslidmatningen.
- Beakta informationen om maximal vattentemperatur i kapitlet I Teknisk information 97.
- Kontrollera att det anslutna vattensystemet är tätt.

- i** Använd bara rent kranvatten eller vatten utan smutspartiklar för att undvika skador på de olika komponenterna.

1. Stäng flödesregulatorn på diamantkärnborrverktyget.
2. Skapa en anslutning till vattentillförseln (slangkoppling).

Användning

VARNING

Fara på grund av skadad kabel! Om nät- eller förlängningskabeln skadas under arbetet, dra genast ut verktyget och kabeln från eluttaget. Ta inte på det ställe där kabeln är skadad!

- Kontrollera regelbundet alla anslutningskablar. Byt ut defekta förlängningskablar. Lämn in verktyget på en godkänd verkstad för byte av nätkabel.

Vi rekommenderar att du använder en jordfelsbrytare (RCD) med högst 30 mA utlösningsström.



Stöldsdydssystem TPS (tillval)

Produkten kan som tillval förses med funktionen Stöldsdyd TPS. Om produkten har denna funktion kan den bara läsas upp och användas med den tillhörande aktiveringsnyckeln.

Låsa upp produkten

- ▶ Kontrollera att produkten har nätspänning. Den gula stöldsdydsslampan blinkar. Produkten kan nu ta emot signalen från aktiveringsnyckeln.
- ▶ För aktiveringsnyckeln eller TPS-klockans spänne direkt till hänglåsymbolen. När den gula stöldsdydsslampan har slocknat är produkten klar att användas.



Avbryts strömtillförseln, t.ex. vid byte av arbetsplats eller strömavbrott förblir produkten aktiverad i cirka 20 minuter. Vid längre avbrott måste stöldsdydet läsas upp med aktiveringsnyckeln igen.



Mer information om aktivering och användning av stöldsdydet finns i bruksanvisningen "Stöldsdyd TPS".

Användning av det tvådelade anborrningsstödet



FÖRSIKTIGHET

Risk för personskada på grund av felaktig användning! Delar av borrstartstödet kan lossna om det inte trycks mot underlaget.

- ▶ Om diamantkärnborrverkyget används med ett borrstartstöd får det inte gå på tomgång utan kontakt med underlaget.



För varje diamantborrkronediameter krävs ett annat anborrningsstöd.

1. Sätt in anborrningsstödet framifrån i diamantborrkronan.
2. Använd bara ett lätt tryck i början av borringen, tills borrkronan har centrerat sig. Öka först därefter trycket. Gör ett 3–5 mm djupt styrsnitt.
3. Stoppa produkten genom att släppa på strömbrytaren. Vänta tills borrkronan står helt stilla.
4. Ta bort anborrningsstödet från borrkronan.
5. Placera borrkronan i styrsnittet, tryck på strömbrytaren och fortsätt att borra.

Manövrera jordfelsbrytare (PRCD)



VARNING

Risk för personskada p.g.a. elstöt! Om indikeringen på jordfelsbrytaren inte försvinner efter att du tryckt på knappen **0** resp. **TEST** får du inte fortsätta att använda diamantkärnborrverkyget!

- ▶ Låt **Hilti** serviceverkstad reparera ditt diamantkärnborrverkyg.
1. Sätt i diamantkärnborrverkygets elkontakt i ett uttag med jordanslutning.
 2. Tryck på knapparna **I** och **RESET** på den bärbara jordfelsbrytaren.
 - ▶ Indikeringen tänds.
 3. Tryck på knapparna **0** och **TEST** på den bärbara jordfelsbrytaren.
 - ▶ Indikeringen slocknar.
 4. Tryck på knapparna **I** och **RESET** på den bärbara jordfelsbrytaren.
 - ▶ Indikeringen tänds.

Torrborring med dammsugare



Samlas det för mycket damm i borrkronan kan det leda till obalans.

Håll alltid undan dammsugarslangens bakåt från diamantkärnborrverkyget, så att den inte kommer i kontakt med borrkronan.

- ▶ Använd en antistatisk dammsugare för att undvika statisk elektricitet.

Torrborring med dammsugare med integrerad kontakt för elverkyg



Använd slitsade borrkronor bara om du vill arbeta utan dammsugare.

1. Placera sidohandtaget i önskat läge och fixera det.
2. Alternativt: Montera och använd det tvådelade anborrningsstödet.  100
3. Anslut diamantkärnborrverkygets elkontakt till dammsugarens uttag.
4. Anslut dammsugarens elkontakt till vägguttaget.
5. Om ansluten: Tryck på återställningsbrytaren **Reset** eller knappen **I** på PRCD-enheten.
6. Placera diamantkärnborrverkyget i det centrala borrläget.
7. Tryck på diamantkärnborrverkygets strömbrytare.



Dammsugaren startas tidsfördröjt efter elverkyget. När elverkyget kopplas från kopplas också dammsugaren tidsfördröjt från.

Torrborring med dammsugare utan kontakt för elverkyg



Använd slitsade borrkronor bara om du vill arbeta utan dammsugare.



1. Placera sidohandtaget i önskat läge och fixera det.
2. Alternativ: Montera och använd det tvådelade anborringsstödet. 100
3. Sätt in elkontakten i uttaget och starta dammsugaren.
4. Stick in diamantkärnborrverktygets elkontakt i uttaget och tryck på knappen **Reset** eller knappen **I** på PRCD-enheten.
5. Placera diamantkärnborrverktyget i det centrala borrläget.
6. Tryck på diamantkärnborrverktygets strömbrytare.
7. Kör dammsugaren ett par sekunder längre än diamantkärnborrverktyget så att även restmaterialet sugts bort.

Torrborring utan dammsugare



Använd slitsade borkkronor vid torrborring utan dammsugare. Använd lämpligt andningskydd.
Borra inte uppåt när du arbetar utan dammsugare.
Ta bort dammsugaren eller fäst den så att den inte roterar.

1. Placera sidohandtaget i önskat läge och fixera det.
2. Alternativ: Montera och använd det tvådelade anborringsstödet. 100
3. Stick in elkontakten i uttaget och tryck på återställningsbrytaren **Reset** eller knappen **I** på PRCD-enheten.
4. Placera diamantkärnborrverktyget i det centrala borrläget.
5. Tryck på diamantkärnborrverktygets strömbrytare.

Våtbörning



VARNING

Risk för elstötar! Om uppsugningen inte fungerar kan vatten tränga in via motorn och kåpan!

- Avbryt arbetet omedelbart om uppsugningen slutar fungera.



Vid borring uppåt är det obligatoriskt att använda våtdammsugare i kombination med ett vattenuppsamlingsssystem!

1. Placera sidohandtaget i önskat läge och fixera det.
2. Alternativ: Montera och använd det tvådelade anborringsstödet. 100
3. Placera diamantkärnborrverktyget i det centrala borrläget.
4. Öppna vattenregulatorn långsamt tills önskat vattenflöde uppnåtts.
5. Tryck på diamantkärnborrverktygets strömbrytare.
6. Använd bara ett lätt tryck i början av borringen, tills borkkronan har centrerat sig. Öka först därefter trycket.

Lossa borkkrona med U-nyckel



Om borkkronan kläms fast löser slirkopplingen ut tills användaren kopplar från verktyget.

1. Dra ut elkontakten ur uttaget.
2. Grip tag i borkkronan nära insticksänden med en lämplig U-nyckel och vrid tills borkkronan lossnar.
3. Stick in elkontakten i uttaget.
4. Fortsätt med borringen.

Frånkoppling



Borkkronan är fylld med damm/vatten och bormaterial. Observera den ytterligare vikten i borkkronan och se till att stå stadigt innan du drar ut borkkronan ur borrhålet.

1. Dra ut diamantborkkronan ur borrhålet.
2. Stäng av diamantkärnborrverktyget.
3. Stäng flödesregulatorn vid behov.

Skötsel och underhåll



VARNING

Risk för elstötar! Vid skötsel och underhåll finns risk för svåra person- och brännskador om elkontakten inte dras ur.

- Dra alltid ur elkontakten före skötsel- och underhållsarbete.

Skötsel

- Ta försiktigt bort smuts som fastnat på laddaren.
- Rengör ventilationspringorna försiktigt med en torr borste.
- Rengör höljet med en lätt fuktad trasa. Använd inte rengöringsmedel med silikon, eftersom det kan skada plastdelarna.

Underhåll



VARNING

Risk för elstöt! Felaktigt utförda reparationer på elektriska delar kan leda till svåra skador och brännskador.

- Reparationer på de elektriska delarna får endast utföras av behörig fackman.
- Kontrollera regelbundet att inga synliga delar har skadats och att alla reglage fungerar som de ska.



- Använd inte produkten om den uppvisar skador eller funktionsstörningar. Skicka den direkt till **Hilti Service** för reparation.
- Efter att skötsel- och underhållsarbete utförts ska alla skyddsanordningar alltid monteras och kontrolleras.

Använd endast originalreservdelar och förbrukningsmaterial för säker drift. Godkända reservdelar, förbrukningsmaterial och tillbehör till din produkt från oss hittar du i närmaste **Hilti Store** eller på: www.hilti.group.

Byte av kolborstar

VARNING

Risk för personskada p.g.a. elstöt !

- ▶ Verktyget får endast användas, skötas och underhållas av auktoriserad, utbildad personal! Personalen måste vara särskilt informerad om de eventuella risker som kan uppstå.
1. Öppna kolborstarnas kåpor på vänster och höger sida om motorn.
 2. **Notera på vilket sätt kolborstarna är monterade och hur kablarna ligger.** Ta ut de förbrukade kolborstarna ur verktyget.
 3. Montera de nya kolborstarna på precis samma sätt som de gamla var monterade.



Se till att du inte skadar signalkabelns isolering när du sätter dit nya kolborstar.

4. Skruva fast kolborstarnas kåpor på vänster och höger sida om motorn.
5. Låt verktyget gå på tomgång i minst 1 minut utan avbrott för att köra in kolborstarna.



När kolborstarna har bytts ut slocknar signallampen efter ca 1 minuts drifttid.

Transport och förvaring

Transport

- ▶ Transportera aldrig produkten med ikopplat verktyg.
- ▶ Se till att produkten är stabilt placerad under transport.
- ▶ Kontrollera alltid att inga synliga delar har skadats under transporten och att reglagen fungerar som de ska.

Förvaring

- ▶ Förvara alltid produkten med nätkontakten utdragen.
- ▶ Förvara produkten torr och utom räckhåll för barn och obehöriga personer.
- ▶ Öppna flödesregulatorn innan produkten läggs undan för förvaring.
- ▶ Kontrollera vid temperaturer under 0 °C att inget vatten är kvar i produkten.
- ▶ Kontrollera att inga synliga delar har skadats och att reglagen fungerar som de ska efter att produkten förvarats under en längre tid.

Felsökning

Kontakta **Hilti Service** om det uppstår ett fel som inte finns med i den här tabellen eller som du inte lyckas åtgärda på egen hand.





Diamantkärnborrhverket fungerar

Fel	Möjlig orsak	Lösning
 Serviceindikeringen lyser.	Kolborstarna har snart nått sin slitgräns. Verktyget kan köras i ytterligare några timmar innan det stängs av automatiskt.	▶ Byt ut kolborstarna nästa gång du har möjlighet.
Diamantkärnborrhverket uppnår inte full effekt.	Nätstörning – underspänning i elnätet.	▶ Kontrollera om andra belastningsobjekt påverkar elnätet eller generatoren. ▶ Kontrollera längden på använd förlängningskabel .
Diamantborrkronan roterar inte.	Växelväljaren har inte låsts i sitt läge.	▶ Flytta växelväljaren tills den låser sig i sitt läge.
	Diamantborrkronan sitter fast i underlaget.	▶ Styr diamantkärnborrhverket rakt. ▶ Lossa diamantborrkronan med en U-nyckel: Dra ut elkontakten ur uttaget. Grip tag i borrkronan nära insticksändan med en lämplig U-nyckel och vrid tills borrkronan lossnar.
Borrningshastigheten minskar.	Det maximala borddjupet har uppnåtts.	▶ Ta av borrkärnan och använd borrkroneförlängning.
	Borrkärnan sitter fast i borrkronan.	▶ Ta bort borrkärnan.
	Fel specifikation för underlag.	▶ Välj en bättre lämpad borrkronespecifikation.
	Hög ståländel (känns igen på det klara vattnet med metallspån).	▶ Välj en bättre lämpad borrkronespecifikation.



Fel	Möjlig orsak	Lösning
Borringshastigheten minskar.	Diamantborrkronan är defekt.	► Kontrollera om diamantborrkronan uppvisar några skador. Byt ut den vid behov.
	Fel växel vald.	► Välj korrekt växel.
	Anpressningskraften är för låg.	► Höj anpressningskraften.
	Effekten är för låg.	► Växla ner ett steg.
	Diamantborrkronan är avslipad.	► Slipa diamantborrkronan med slipplattan.
	Vattennivån är för hög.	► Sänk vattennivån med vattenflödesregulatorn.
	Vattennivån är för låg.	► Kontrollera vattentillförseln till diamantborrkronan eller öka vattennivån med vattenflödesregulatorn.
	Dammet förhindrar fortsatt borrning.	► Använd en därtill avsedd dammsugare.
Det går inte att sätta in diamantborrkronan i chucken.	Insticksänden/chucken är smutsig eller skadad.	► Rengör insticksänden/chucken och smörj in eller byt ut den.
Vatten läcker vid spolhuvud eller drevhus.	Vattentrycket är för högt.	► Sänk vattentrycket.
Vatten läcker från chucken under drift.	Diamantborrkronan är inte tillräckligt väl fastskruvad i chucken.	► Skruva fast diamantborrkronan. ► Ta av diamantborrkronan. Vrid diamantborrkronan ca 90° runt borrkronans axel. Montera fast diamantborrkronan igen.
	Insticksänden/chucken är smutsig.	► Rengör och smörj in insticksänden/chucken.
	Tätningen på chucken eller insticksänden är defekt.	► Kontrollera om tätningen uppvisar några skador. Byt ut den vid behov.
Borrssystemet glappar.	Diamantborrkronan är inte tillräckligt väl fastskruvad i chucken.	► Skruva fast diamantborrkronan. ► Ta av diamantborrkronan. Vrid diamantborrkronan ca 90° runt borrkronans axel. Montera fast diamantborrkronan igen.
	Insticksänden/chucken är defekt.	► Kontrollera om insticksänden eller chucken uppvisar några skador. Byt ut dem vid behov.

Diamantkärnborrverkytet fungerar inte

Fel	Möjlig orsak	Lösning
 Serviceindikeringen visar ingenting.	PRCD-enheten är avstängd.	► Kontrollera om PRCD-enheten fungerar och slå på den.
	Strömförsörjningen avbröts.	► Koppla in en annan elapparat och se om den fungerar. ► Kontrollera kontaktdon, nätkabel, elledning och säkringar.
	Vatten i motorn.	► Låt diamantkärnborrverkytet torka ordentligt på ett varmt och torrt ställe.
 Serviceindikeringen lyser.	Kolborstarna är slitna.	► Byt ut kolborstarna.  102
 Serviceindikeringen blinkar.	Varvtalsfel.	► Koppla bort diamantkärnborrverkytet från elnätet och anslut det sedan på nytt.
 Stödskyddsindikeringen blinkar.	Diamantkärnborrverkytet är inte avblockerat (gäller diamantkärnborrverkytyg med stödskydd, tillval).	► Avblockera diamantkärnborrverkytet med aktiveringsnyckeln.



Avfallshandtering

 **Hilti**-verktøy er till stor del tilberedt av återvinningsbara material. En förutsättning för återvinning är att materialen separeras på rätt sätt. I många länder kan du lämna in ditt uttjänta verktyg så att **Hilti** tar hand om det. Hör efter med **Hiltis** kundtjänst eller din kontaktperson.



- Kasta inte elverktøy, elektronisk apparatur och batterier i hushållssoporna.

Tilverkergaranti

► Vänd dig till din lokala **Hilti**-representant om du har frågor om garantivillkoren.

Ytterligere informasjon

Ytterligere informasjon om drift, teknik, miljø og återvinning hittar du via följande länk: qr.hilti.com/manual/?id=351006

Länken finns också som en QR-kod i slutet av dokumentationen.

no Original bruksanvisning**Informasjon om bruksanvisningen****Om denne bruksanvisningen**

- **Advarsel!** Før du tar i bruk produktet må du sørge for å ha lest og forstått den medfølgende bruksanvisningen, herunder instruksjonene, sikkerhets- og varselinformasjon, illustrasjoner og spesifikasjoner. Gjør deg særlig kjent med alle instruksjoner, sikkerhets- og varselinformasjon, illustrasjoner, spesifikasjoner samt deler og funksjoner. Ved manglende overholdelse er det fare for elektrisk støt, brann og/eller for alvorlige personskader. Oppbevar bruksanvisningen med alle instruksjoner, sikkerhets- og varselinformasjon for senere bruk.
- **HILTI**-produkter er laget for profesjonell bruk og må kun brukes, vedlikeholdes og repareres av kyndig personale. Dette personalet må informeres spesielt om eventuelle farer som kan oppstå. Produktet og tilleggsutstyret kan utgjøre en fare hvis det betjenes av ukvalifisert personale eller ikke brukes på tiltenkt måte.
- Den medfølgende bruksanvisningen er i tråd med det aktuelle tekniske nivået på trykktidspunktet. Du finner alltid den mest oppdaterte versjonen på nettet på Hiltis produktside. Følg lenken eller QR-koden i denne bruksanvisningen, merket med symbolet .
- Pass på at bruksanvisningen følger med produktet når det overlates til andre personer.

Symbolforklaring**Farehenvisninger**

Farehenvisninger advarer mot farer under håndtering av produktet. Følgende signalord brukes:

**FARE****FARE !**

- For en umiddelbart truende fare som kan føre til alvorlige personskader eller død.

**ADVARSEL****ADVARSEL !**





- Varsler en mulig fare som kan føre til alvorlige personskader eller død.

**FORSIKTIG****FORSIKTIG !**

- Varsler om en mulig farlig situasjon som kan føre til personskade eller materiell skade.

Symboler i bruksanvisningen

Følgende symboler benyttes i denne bruksanvisningen:

	Følg bruksanvisningen
	Anvisninger om bruk og annen nyttig informasjon
	Håndtering av resirkulerbare materialer
	Ikke kast elektriske apparater eller batterier i husholdningsavfallet

Symboler i illustrasjoner

Følgende symboler brukes i illustrasjonene:

2	Disse tallene viser til illustrasjonen i begynnelsen av denne bruksanvisningen.
3	Nummereringen angir rekkefølgen for arbeidstrinnene på bildet og kan avvike fra arbeidstrinnene i teksten.
11	Posisjonsnumrene brukes i illustrasjonen Oversikt og henviser til numrene på teksten i avsnittet Produktoversikt .
	Dette symbolet betyr at håndtering av produktet krever stor grad av oppmerksomhet.



Produktavhengige symboler

Varselskilt

Følgende varselkilt kan brukes:

	Generell advarsel
	Advarsel mot farlig elektrisk spenning
	Advarsel mot varm overflate

Sikkerhetssymbol

Følgende sikkerhetssymboler kan brukes:

	Bruk vernebriller
	Bruk hjelm
	Bruk hørselsvern
	Bruk arbeidshansker
	Bruk vernesko
	Bruk støvmaske

Symboler på produktet

Følgende symboler kan brukes på produktet:

	Låst
	Utstyrt med tyveribeskyttelse
	Serviceindikator
/min	Omdreining per minutt
RPM	Omdreining per minutt
	Produktet støtter NFC-teknologi som er kompatibel med iOS- og Android-plattformer.

Klebmerker på produktet

Boring over hodehøyde

	Arbeid med våte materialer over hodehøyde er ikke tillatt.
--	--

Jordfeilbryter (PRCD)

	Arbeid bare med funksjonsdyktig PRCD.
--	---------------------------------------



Sikkerhet

Generelle sikkerhetsregler for elektroverktøy

⚠ ADVARSEL Les alle sikkerhetsanvisninger, instruksjoner, illustrasjoner og tekniske data som elektroverktøyet er utstyrt med. Manglende overholdelse av anvisningene nedenfor kan medføre elektrisk støt, brann og/eller alvorlige personskader.

Overhold alle sikkerhetsanvisninger og instruksjoner i hele bruksperioden.

Begrepet "elektroverktøy" som er brukt i sikkerhetsanvisningene, viser til nettdrevne elektroverktøy (med nettkabel) eller til batteridrevne elektroverktøy (uten nettkabel).

Sikkerhet på arbeidsplassen

- ▶ **Hold arbeidsområdet rent og godt opplyst.** Rotete eller dårlig belyste arbeidsområder kan føre til ulykker.
- ▶ **Bruk ikke elektroverktøyet i eksplosjonsfarlige omgivelser hvor det befinner seg brennbare flytende stoffer, gasser eller støv.** Elektroverktøy lager gnister som kan antenne støv eller damp.
- ▶ **Hold barn og andre personer på sikker avstand mens elektroverktøyet brukes.** Hvis du blir forstyrret under arbeidet, kan du miste kontrollen over verktøyet.

Elektrisk sikkerhet

- ▶ **Elektroverktøyet støpsel må passe i stikkkontakten. Støpset må ikke forandres på noen som helst måte. Bruk ikke adapterkontakt på jordete elektroverktøy.** Uendrede støpsler og egnede stikkontakter minsker risikoen for elektrisk støt.
- ▶ **Unngå kroppskontakt med jordete overflater som rør, radiatorer, komfyrer eller kjøleskap.** Risikoen for elektriske støt er høyere når kroppen er jordet.
- ▶ **Hold elektroverktøyet unna regn og fuktighet.** Risikoen for elektrisk støt øker ved inntrenging av vann i et elektroverktøy.
- ▶ **Bruk ikke ledningen til å bære elektroverktøyet, henge det opp eller til å dra støpset ut av stikkkontakten. Hold ledningen unna varme, olje, skarpe kanter og deler som beveger seg.** Skadde eller sammenviklede ledninger øker risikoen for elektriske støt.
- ▶ **Bruk kun skjøteledninger som også er godkjent for utendørs bruk når du arbeider med et elektroverktøy utendørs.** Bruk av skjøteledning som er egnet til utendørs bruk, minsker risikoen for elektrisk støt.
- ▶ **Må elektroverktøyet brukes i fuktige omgivelser, er det nødvendig å bruke en jordfeilbryter.** Bruk av en jordfeilbryter reduserer risikoen for elektrisk støt.

Personssikkerhet

- ▶ **Vær oppmerksom, pass på hva du gjør, og gå fornuftig fram under arbeidet med et elektroverktøy. Ikke bruk elektroverktøy når du er trøtt eller påvirket av narkotika, alkohol eller medikamenter.** Et øyeblikks uoppmerksomhet ved bruk av elektroverktøyet kan være nok til å forårsake alvorlige personskader.
- ▶ **Bruk alltid personlig verneutstyr og vernebriller.** Bruk av personlig verneutstyr som støvmaske, sklisikre vernesko, hjelm eller hørselsvern – avhengig av type og bruk av elektroverktøyet – reduserer risikoen for skader.
- ▶ **Unngå utilsikket start. Forsikre deg om at elektroverktøyet er slått av før du setter i stikkkontakten eller batteriet og før du løfter eller flytter elektroverktøyet.** Hvis du holder fingeren på bryteren når du bærer elektroverktøyet, eller kobler elektroverktøyet til strøm i innkoblet tilstand, kan dette føre til uhell.
- ▶ **Fjern justeringsverktøy og skrunøkkel før du slår på elektroverktøyet.** Et verktøy eller en nøkkel som befinner seg i en roterende maskindel, kan føre til skader.
- ▶ **Unngå u hensiktsmessige arbeidsposisjoner. Sørg for å stå stødig og i balanse.** Dermed kan du kontrollere elektroverktøyet bedre i uventede situasjoner.
- ▶ **Bruk egnede klær. Ikke bruk vide klær eller smykker. Hold hår, tøy og hansker unna deler som beveger seg.** Løstlittende tøy, smykker eller langt hår kan komme inn i deler som beveger seg.
- ▶ **Hvis det er montert støvavsugs- og oppsamlingsinnretninger, må det kontrolleres at disse er koblet til og blir brukt på riktig måte.** Bruk av støvavsug kan redusere faremomentene i forbindelse med støv.
- ▶ **Ikke føl deg for trygg og ikke bryt sikkerhetsreglene for elektroverktøy, heller ikke når du etter lang tids bruk er blitt fortrolig med elektroverktøyet.** Et øyeblikks uaktsomhet kan føre til alvorlige personskader.

Bruk og behandling av elektroverktøyet

- ▶ **Ikke overbelast verktøyet. Bruk et elektroverktøy som er beregnet til den type arbeid du vil utføre.** Med et passende elektroverktøy arbeider du bedre og sikrer i det angitte effektområdet.
- ▶ **Ikke bruk elektroverktøy med defekt bryter.** Et elektroverktøy som ikke lenger kan slås av eller på, er farlig og må repareres.
- ▶ **Dra ut støpset fra stikkkontakten og/eller ta ut et uttakbart batteri før du foretar maskininnstillinger, bytter tilleggsutstyr eller legger bort verktøyet.** Disse tiltakene forhindrer utilsikket start av elektroverktøyet.
- ▶ **Oppbevar elektroverktøy som ikke brukes, utenfor barns rekkevidde. La ikke personer som ikke er fortrolige med verktøyet eller ikke har lest disse instruksjonene, bruke verktøyet.** Elektroverktøy er farlige når de brukes av uerfarne personer.
- ▶ **Sørg for grundig stell og vedlikehold av elektroverktøyet med tilbehør. Kontroller at bevegelige deler på elektroverktøyet fungerer feilfritt og ikke klemmes fast, og at ingen deler er brukt eller skadet, slik at dette innvirker på elektroverktøyet funksjon. La skadde deler repareres før elektroverktøyet brukes.** Mange ulykker er et resultat av dårlig vedlikeholdte elektroverktøy.
- ▶ **Hold skjæreverktøy skarpe og rene.** Godt vedlikeholdte skjæreverktøy med skarpe skjærekanter blir sjeldnere fastklemt og er lettere å styre.
- ▶ **Bruk elektroverktøy, tilbehør, arbeidsverktøy osv. i overensstemmelse med denne anvisningen. Ta hensyn til arbeidsforholdene og arbeidet som skal utføres.** Bruk av elektroverktøy til andre formål enn det som er angitt, kan føre til farlige situasjoner.
- ▶ **Hold håndtak og gripeflater tørre, rene og frie for olje og fett.** Glatte håndtak og gripeflater gir ikke sikker betjening og kontroll av elektroverktøyet i uforutsette situasjoner.

Service

- ▶ **Elektroverktøyet må kun repareres av kvalifisert fagpersonale og kun med originale reservedeler.** Slik opprettholdes elektroverktøyet sikkerhet.



Sikkerhetsanvisninger for bormaskiner

Sikkerhetsanvisninger for alt arbeid

- ▶ **Bruk støttehåndtaket.** Tap av kontroll kan føre til personskader.
- ▶ **Hold elektroverktøyet i de isolerte håndtakene når du utfører arbeid der innsatsverktøyet kan komme i kontakt med skjulte strømledninger eller egen nettkabel.** Kontakt med en spenningsførende ledning kan også sette maskinens metalldele under spenning og føre til elektrisk støt.

Sikkerhetsanvisninger ved bruk av lange bor

- ▶ **Arbeid aldri med høyere turtall enn det maksimale tillatte turtallet for boret.** Ved høyere turtall kan boret lett bøyes når det kan rotere fritt uten kontakt med arbeidsemnet, og dette kan føre til personskader.
- ▶ **Begynn alltid å bore med lavt turtall og mens boret er i kontakt med arbeidsemnet.** Ved høyere turtall kan boret lett bøyes når det kan rotere fritt uten kontakt med arbeidsemnet, og dette kan føre til personskader.
- ▶ **Ikke trykk for hardt på boret, og trykk bare i lengderetningen i forhold til boret.** Bor kan bøyes og dermed brette eller føre til tap av kontroll og personskader.

Ekstra sikkerhetsanvisninger

Personsikkerhet

- ▶ Produkt og tilbehør må bare brukes i teknisk feilfri stand.
- ▶ Ikke foreta manipulering eller endring av produktet eller tilbehør.
- ▶ Hold alltid maskinen med begge hender på håndtakene under håndstyrt drift. Hold håndtakene tørre, rene og fri for olje og fett.
- ▶ Hvis maskinen brukes uten støvavsug, må man bruke støvmaske når arbeidet forårsaker støv.
- ▶ Ta hyppige pauser og gjør øvelser for å øke blodgjennomstrømningen i fingrene. Ved langvarig arbeid kan kraftige vibrasjoner føre til forstyrrelser i blodkar eller nervesystemet i fingre, hender eller håndledd.
- ▶ Unngå å berøre de roterende delene. Koble først til maskinen på arbeidsområdet. Berøring av de roterende delene, spesielt roterende verktøy, kan føre til skader.
- ▶ Før alltid nettkabelen, skjøteledningen og eventuelt også støvavsugsslangen alltid bakover vekk fra maskinen. Dette reduserer risikoen for snubling over ledningen eller slangen mens du arbeider.
- ▶ Unngå hudkontakt med boreslam.
- ▶ Bruk vernehansker ved skifte av verktøy. Verktøyet kan bli veldig varmt under bruk.
- ▶ Barn må få beskjed om at de ikke får lov til å leke med maskinen.
- ▶ Maskinen skal ikke brukes av barn eller svake personer uten oppsyn.
- ▶ Støv fra materialer som blyholdig maling, enkelte tresorter, mineraler og metaller kan være helseskadelig. Berøring eller innånding av slike typer støv kan fremkalle allergiske reaksjoner og/eller luftveissykdommer hos brukeren og andre personer som oppholder seg i nærheten. Bestemte typer støv som eikestøv eller bøkkestøv regnes som kreftfremkallende, særlig i forbindelse med stoffer for trebehandling (kromat, trepleiemidler). Asbestholdige materialer skal kun bearbeides av kvalifisert personell. Bruk støvavsug der det er mulig. For å oppnå høy effekt på støvavsug bør du bruke et egnet, mobil støvavsug for tre- og/eller mineralstøv, som er anbefalt av Hilti og som er tilpasset dette elektroverktøyet. Sørg for at arbeidsplassen er godt luftet. Bruk av åndedrettsvern med filterklasse P2 anbefales. Ta hensyn til gjeldende lokale forskrifter for materialene som skal bearbeides.
- ▶ Brukeren og personer som befinner seg i nærheten, må bruke egnete vernebriller, vernehjelm, hørselsvern, vernehansker, vernesko og en lett støvmaske når maskinen er i drift.

Forsiktig behandling og bruk av elektroverktøy

- ▶ Sikre emnet. Bruk tvinger eller skrustikke til å holde fast emnet. Emnet sitter dermed bedre festet enn om du holder det med hånden, og du har dessuten begge hendene fri til å betjene maskinen.
- ▶ Sørg for at verktøyet passer til maskinens chucksystem og at det er festet riktig i chucken.
- ▶ Slå av maskinen og trekk ut kontakten ved strøbrudd. Dette forhindrer utilsiktet start av maskinen når spenning kobles til igjen.
- ▶ Ikke bruk skadde innsatsverktøy. Før bruk må du alltid kontrollere innsatsverktøyene med hensyn til avspilting, sprekker, slitasje og sterk nedslittethet. Ikke bruk skadde verktøy. Bruddstykker av arbeidsstykket eller brukte innsatsverktøy kan slenges av gårde og forårsake skader også utenfor selve arbeidsområdet.
- ▶ Produktet har et høyt dreiemoment som er tilpasset bruksområdene. Bruk sidehåndtaket, og bruk alltid begge hender når du arbeider med produktet. Brukeren må være forberedt på at verktøyet plutselig kan blokkeres, det er derfor viktig å stå stødig med begge ben.

Elektrisk sikkerhet

- ▶ Kontroller arbeidsområdet for skjulte elektriske ledninger, gass- og vannrør før du starter arbeidet, f.eks. ved hjelp av en metalldetektor. Eksterne metalldele på maskinen kan bli strømførende ved at f. eks. en strømførende kabel utilsiktet blir skadet. Dette innebærer en alvorlig fare for elektrisk støt.
- ▶ Bruk aldri maskinen uten medfølgende PRCD (GB-versjonen skal aldri brukes uten skilletransformator). Kontroller PRCD før hver gangs bruk.
- ▶ Kontroller maskinens tilførselsledning regelmessig, og sørg for at den blir skiftet av fagfolk hvis den blir skadd. Hvis elektroverktøyet ledning er skadd, må den skiftes ut med en godkjent, spesiell utforme ledning som kan skaffes via kundeservice. Kontroller skjøteledninger regelmessig og skift dem ut hvis de blir skadde. Ikke ta på maskinens ledning eller skjøteledning hvis de skades under arbeid. Trekk støpslet ut av stikkontakten. Skader på ledninger og skjøteledninger innebærer fare for elektrisk støt.
- ▶ Beskytt deg mot elektrisk støt. Unngå å komme i kontakt med jordede deler som f.eks. rør, varmeelementer, komfyrer, kjøleskap.
- ▶ Bruk ikke adapterkontakt for å oppheve jordingen.
- ▶ Vann må holdes unna elektriske deler på elektroverktøyet og fra personer i arbeidsområdet.

Arbeidsplassen

- ▶ Sørg for at arbeidsplassen er godt luftet. Arbeidsplasser med dårlig ventilasjon kan føre til helseskader på grunn av støvbelastning.
- ▶ Koble til et støvavsug ved arbeid som avgir støv. Det må ikke bores i helsefarlige materialer (for eksempel asbest).
- ▶ La byggeledelsen godkjenne borearbeidene. Boring i bygninger og andre strukturer kan påvirke statikken, særlig ved kapping av armeringsjern og bærende elementer.



- ▶ Ved arbeid utendørs anbefales det å bruke vernehansker og skliskre sko.
- ▶ Ved gjennombruddsboring i vegger må området bak veggen sikres, da materialer eller borkjernen kan falle ut på baksiden. Ved gjennombruddsboring i tak må området under sikres, da materialer eller borkjernen kan falle ned.

Beskrivelse

Produktoversikt

① Sidehåndtak	⑦ Av/på-bryter
② Girvelger	⑧ Håndtak
③ Gir	⑨ Strømledning inkl. PRCD
④ Motor	⑩ Chuck
⑤ Kullbørstedeksel	⑪ Tyveribeskyttelsesindikator (ekstraustyr)
⑥ Serviceindikator	⑫ Skyllehode

Forskriftsmessig bruk

DD 110-W er en diamantbormaskin med elektrisk drift som er beregnet på håndstyrt tørrboring i mur og håndstyrt våtboring i betong og mineralsk underlag. Våtboring oppover er ikke tillatt.

Boring i materialer som avgir strømførende støv (f.eks. magnesium), er ikke tillatt. Bruk om mulig en egnet mobil støvsuger.

For å unngå skader må man kun benytte originale Hilti borkroner og originalt DD 110-W-tilbehør.

Følg også sikkerhets- og bruksanvisningene for det anvendte tilbehøret. Følg informasjonen i bruksanvisningen angående bruk, stell og vedlikehold.

Maskinen er laget for profesjonell bruk og må kun brukes, vedlikeholdes og repareres av kyndig personell. Dette personalet må informeres om eventuelle farer som kan oppstå. Maskinen og tilleggsutstyret kan utgjøre en fare hvis det betjenes av ukvalifisert personell eller det benyttes feil. Maskinen er beregnet for bruk på: Byggeplasser, verksteder, til renovering, ombygging og konstruksjonsarbeid.

Bruk maskinen kun når den er knyttet til hovedledning med en spenning og frekvens som er i overensstemmelse med informasjonen på typeskiltet.

Det må ikke arbeides med helsefarlige materialer (for eksempel asbest).

Manipulering eller modifisering av apparatet er ikke tillatt.

Dette følger med:

maskin med sidehåndtak og chuck, bruksanvisning

I tillegg finner du tillatte systemprodukter til produktet hos nærmeste **Hilti Store** eller under: www.hilti.group

Tyveribeskyttelse TPS (ekstraustyr)

Produktet kan som ekstraustyr styres med funksjonen tyveribeskyttelse TPS. Da kan det bare aktiveres og brukes med den tilhørende nøkkelen.

Tekniske data



Merkespenning, merkestrøm, frekvens og/eller nominell inngangseffekt står på merkeskiltet for ditt land.

Ved drift med generator eller transformator må generatorens eller transformatorens utgangseffekt være minst dobbelt så stor som den nominelle inngangseffekten som er oppgitt på produktets merkeskilt. Driftsspenningen for transformatoren eller generatoren må alltid ligge innenfor +5 % og -15 % av merkespenningen for maskinen.

Produktgenerasjon	01	
Vekt i henhold til EPTA-prosedyre 01/2003	5,7 kg	
Vekt	5,7 kg	
Turtall	1. gir	740 o/min
	2. gir	1 580 o/min
Mål (lengde x bredde x høyde)	457 mm x 120 mm x 170 mm	
Beskyttelsesklasse	I	
Tillatt vannledningstrykk	≤ 6 bar	
Omgivelsestemperatur under drift	-17 °C ... 60 °C	
Lagringstemperatur	-20 °C ... 70 °C	

Borkronediameter

	1. gir	2. gir
Ø PCM-borkroner, tørrboring	42 mm ... 162 mm	•/•
Ø HDM-borkroner, tørrboring	102 mm ... 162 mm	16 mm ... 87 mm
Ø HWC-borkroner, våtboring	122 mm ... 132 mm	25 mm ... 112 mm

Støyinformasjon og vibrasjonsverdier

Lydtrykk- og vibrasjonsverdiene som er angitt i denne bruksanvisningen, er målt i samsvar med en normert målemetode og kan brukes til sammenligning av elektroverktøy. De egner seg også til en foreløpig vurdering av eksponeringene.

De angitte dataene representerer de viktigste bruksområdene for elektroverktøyet. Men hvis elektroverktøyet brukes til andre formål, med avvikende innsatsverktøy eller med utilstrekkelig vedlikehold, kan dataene avvike. Dette kan øke eksponeringene betraktelig gjennom hele arbeidsperioden.



For å få en nøyaktig vurdering av eksponeringene må man også ta hensyn til tidsrommene da elektroverktøyet er slått av eller er i gang, men ikke i bruk. Dette kan redusere eksponeringene betraktelig gjennom hele arbeidsperioden.

Fastsett ekstra sikkerhetstiltak for å beskytte operatøren mot effekten av støy og/eller vibrasjoner, for eksempel: Vedlikehold av elektroverktøyet og innsatsverktøy, holde hendene varme, organisering av arbeidsprosesser.

Du finner nærmere informasjon om hvilke versjoner av **EN 62841**-standardene som er benyttet på bildet av samsvarserklæringen 323.

Støyinformasjon

Lydeffektnivå (L_{WA})	100 dB(A)
Usikkerhet lydeffektnivå (K_{WA})	5 dB(A)
Lydtrykknivå (L_{pA})	92 dB(A)
Usikkerhet lydtrykknivå (K_{pA})	5 dB(A)

Totale vibrasjonsverdier

Boring i kalksandstein (tørr) med HDM-borkrone ($a_{h, DD}$)	5,8 m/s ²
Boring i kalksandstein (tørr) med PCM-borkrone ($a_{h, DD}$)	12 m/s ²
Boring i betong (våtboring) med HWC-borkrone ($a_{h, DD}$)	4,6 m/s ²
Usikkerhet (K)	1,5 m/s ²

Bruk av skjøteledning

ADVARSEL

Fare på grunn av skadd ledning! Ikke ta på maskinens ledning eller skjøteledning hvis de skades under arbeid. Trekk støpset ut av stikkkontakten.

► Kontroller maskinens tilførselsledning regelmessig, og sørg for at den blir skiftet av fagfolk hvis den blir skadd.

- Bruk skjøteledning som er godkjent for bruksområdet og som har stort nok ledningsvernsnitt. I motsatt fall kan det oppstå effekttap på maskinen og overoppheting av kabelen.
- Kontroller med jevne mellomrom at det ikke har oppstått skader på skjøteledningen.
- Bytt ut skadde skjøteledninger.
- Ved arbeider utendørs skal det kun benyttes skjøteledninger som er godkjent og merket for slik bruk.

Anbefalt minste tverrsnitt og maksimale ledningslengder finner du på slutten av denne dokumentasjonen som QR-kode.

Klargjøring til arbeidet

FORSIKTIG

Fare for personskader! Utisiktet start av produktet.

► Trekk støpset ut av stikkkontakten før du foretar maskininnstillinger eller skifter tilbehørsdeler.

Følg sikkerhetshenvisningene og advarslene i denne dokumentasjonen og på produktet.

Stille inn sidehåndtak

1. Slakk sidehåndtaket ved å skru sidehåndtaket mot urviseren.
2. Plasser sidehåndtaket.
3. Fest sidehåndtaket ved å skru sidehåndtaket med urviseren.
4. Kontroller at sidehåndtaket er fast tiltrukket.

Montering av diamantborkronen med chucken BI+

FORSIKTIG

Fare for personskader ved verktøyskifte! Verktøyet blir varmt under bruk. Det kan ha skarpe kanter.

► Bruk alltid vernehansker ved skifte av verktøy.

Diamantborkroner må skiftes ut når kutteytelsen eller borehastigheten blir merkbart dårligere. Generelt er dette tilfelle når diamantsegmentene er slitt ned til en bestemt høyde (<2 mm).

Chuckene BR, BT, M16, M27 festes med en egnet fastnøkkel.

Chucken, adapteren og verktøyet må være fri for skitt.

1. Åpne chucken ved å dreie den i retning symbolet .
2. Stikk diamantborkronen inn i fortanningen i diamantbormaskinens chuck forfra og drei til den klikker på plass.
3. Lukk chucken ved å dreie den i retning symbolet .
4. Kontroller at diamantborkronen sitter godt fast i chucken.



Demontering av diamantborkronen med chucken BI+

FORSIKTIG

Fare for personskader ved verktøyskifte! Verktøyet blir varmt under bruk. Det kan ha skarpe kanter.

- Bruk alltid vernehansker ved skifte av verktøy.



For chuckene BR, BT, M27, M16 fester du chucken og fjerner borkronen med en egnet fastnøkkel.

1. Åpne chucken ved å dreie den i retning symbolet .
2. Trekk betjeningshylsen på verktøyfestet i pilens retning mot maskinen. Dermed løsner borkronen.
3. Fjern diamantborkronen.

Montering av boksforsenker med støvavsug

1. Skyv borestarthjelpen med spissen fremover til den går i inngrep i innstikkenden for boksforsenkeren med støvavsug.
2. Monter innstikkenden i chucken i henhold til monteringsanvisningen for diamantborkroner.
3. Skyv stoppringen og støvavsuget tilbake i retning diamantkjernebormaskinen.
4. Monter boksforsenkeren på innstikkenden.
5. Skyv støvavsuget mot verktøyet til det ligger inntil borkronen, og fest det i denne posisjonen mens du skyver stoppringen mot boksforsenkeren.
6. Kontroller at støvavsuget dreier fritt i forhold diamantkjernebormaskinen.

Velge turtall

FORSIKTIG

Fare for materiell skade! Skader på produktet.

- Ikke koble til mens maskinen er i drift. Vent til produktet har stanset helt.

Velg bryterstilling iht. bordiameteren som skal brukes.

- Drei bryteren, samtidig som du dreier borkronen for hånd, til anbefalt stilling.

Installere vanntilkobling

OBS

Fare ved ukynndig bruk! Ved ukynndig bruk kan slangen bli ødelagt.

- Kontroller jevnlig som slangen er skadet, og pass på at maksimalt tillatt vannledningstrykk ikke overskrides (se Tekniske data 108).
- Kontroller at slangen ikke kommer i berøring med roterende deler.
- Pass på at slangen ikke blir skadet ved fremføring av sleiden.
- Ta hensyn til den angitte maksimale vanntemperaturen i kapittelet Tekniske data 108.
- Kontroller at det tilkoblede vannsystemet er tett.



Bruk kun ferskvann eller vann uten smusspartikler for å unngå at komponentene i maskinen blir skadet.

1. Koble vannregulatoren til diamantkjernebormaskinen.
2. Koble slangen til vannforsyningen (slangeklemme).

Betjening

ADVARSEL

Fare på grunn av skadd ledning! Hvis nettkabelen eller skjøteledningen blir skadet under arbeidet, må du straks koble maskinen og ledningene fra strømmettet. Ikke berør det defekte punktet!

- Kontroller alle ledninger regelmessig. Skift ut defekte skjøteledninger. Få skadde nettkabler skiftet ut av fagfolk.

Det anbefales alltid å bruke en jordfeilbryter (RCD) med maks. 30 mA utløserstrøm.

Tyveribeskyttelse TPS (ekstraustyr)

Produktet kan som ekstraustyr utstyres med funksjonen tyveribeskyttelse TPS. Hvis produktet har denne funksjonen, kan den bare aktiveres med tilhørende aktiveringsnøkkel.

Aktivere produktet

- Kontroller at produktet forsynes med nettspenning. Den gule tyveribeskyttelseslampe blinker. Produktet er nå klart til å motta signal fra aktiveringsnøkkelen.
- Legg aktiveringsnøkkelen eller spennen på TPS-klokken direkte på låsesymbolet. Så snart den gule tyveribeskyttelseslampe er sluknet, er produktet aktivert.



Avbyttes strømtilførselen, for eksempel ved bytte av arbeidsområde eller strømbrudd, kan produktet fremdeles brukes i ca. 20 minutter. Ved lengre avbrudd må tyveribeskyttelsen deaktiveres på nytt med aktiveringsnøkkelen.



Ytterligere, detaljert informasjon som gjelder aktivering og bruk av tyveribeskyttelse, finner du i bruksanvisningen "Tyveribeskyttelse TPS".



Bruk av den todelte borestarthjelpen



FORSIKTIG

Fare for personskader ved feilbruk! Deler kan løsne fra borestarthjelpen hvis den ikke presses mot underlaget.

► Ikke bruk diamantkjernebormaskinen ved bruk av borestarthjelp på tomgang uten kontakt med underlaget.



Diamantborkroner i forskjellige diametere må ha hver sin borestarthjelp.

1. Sett borestarthjelpen foran i diamantborkronen.
2. Trykk lett ved borestart til borkronen har sentrert seg. Øk først deretter trykket. Lag et 3-5 mm dypt føringskutt.
3. Hold produktet fast når du slipper av/på-bryteren. Vent til borkronen har stanset helt.
4. Ta av borestarthjelpen fra borkronen.
5. Plasser borkronen i føringskuttet, trykk på av/på-bryteren og fortsett boringen.

Betjene jordfeilbryter PRCD



ADVARSEL

Fare for personskader på grunn av elektrisk støt! Hvis indikatoren på jordfeilbryteren ikke slukner når du trykker på knappen **0** eller **TEST**, må diamantkjernebormaskinen ikke brukes mer!

► Få diamantkjernebormaskinen reparert av **Hilti service**.

1. Sett diamantkjernebormaskinens støpsel i en jordet stikkontakt.
2. Trykk på knappen **"I"** eller **"RESET"** på jordfeilbryteren PRCD.
 - Indikatoren lyser.
3. Trykk på knappen **"0"** eller **"TEST"** på jordfeilbryteren PRCD.
 - Indikatoren slukner.
4. Trykk på knappen **"I"** eller **"RESET"** på jordfeilbryteren PRCD.
 - Indikatoren lyser.

Tørrboring med støvavsug



Kraftig støvansamling i borkronene kan føre til ubalanse.

Før alltid slangen bakover fra diamantkjernebormaskinen, slik at den ikke kan komme i kontakt med borkronen.

► Bruk en antistatisk støvsuger for å unngå elektrostatiske effekter.

Tørrboring med støvsuger via integrert nettkontakt for elektroverktøy



Bruk borkroner med innsnitt bare når du arbeider uten støvavsug.

1. Plasser sidehåndtaket i ønsket posisjon og fest det.
2. Valgfritt: Monter og bruk den todelte borestarthjelpen.  111
3. Koble diamantkjernebormaskinens støpsel til stikkontakten på støvsugeren.
4. Sett støvsugerens støpsel inn i en stikkontakt.
5. Når tilkoblet: Trykk på bryteren **Reset** eller knappen **I** på PRCD.
6. Plasser diamantkjernebormaskinen midt på boret.
7. Trykk på av/på-bryteren for diamantkjernebormaskinen.



Støvsugeren starter etter elektroverktøyet etter en liten forsinkelse. Etter at elektroverktøyet er slått av, kobles støvsugeren ut etter en liten forsinkelse.

Tørrboring med støvsuger uten stikkontakt til elektroverktøy



Bruk borkroner med innsnitt bare når du arbeider uten støvavsug.

1. Plasser sidehåndtaket i ønsket posisjon og fest det.
2. Valgfritt: Monter og bruk den todelte borestarthjelpen.  111
3. Sett støpselet til støvsugeren i stikkontakten og slå på støvsugeren.
4. Sett støpselet til diamantkjernebormaskinen i stikkontakten, og trykk på knappen **Reset** eller knappen **I** på PRCD.
5. Plasser diamantkjernebormaskinen midt på boret.
6. Trykk på av/på-bryteren for diamantkjernebormaskinen.
7. La støvsugeren gå et par sekunder lenger enn diamantkjernebormaskinen for å suge opp resten av støvet.

Tørrboring uten støvavsug



Når du tørrborer uten støvavsug, må du bruke borkroner med innsnitt. Bruk egnert åndedrettsvern!

Ikke bor oppover når du arbeider uten støvavsug.

Ta av støvavsugget eller fest det så det ikke roterer.



1. Plasser sidehåndtaket i ønsket posisjon og fest det.
2. Valgfritt: Monter og bruk den todeltede borestarthjelpen.  111
3. Sett støpslet i stikkkontakten og trykk på knappen **Reset** eller knappen **I** på PRCD.
4. Plasser diamantkjernebormaskinen midt på boret.
5. Trykk på av/på-bryteren for diamantkjernebormaskinen.

Våtborring



ADVARSEL

Fare for elektrisk støt! Ved defekt avsug kan vannet renne over motoren og dekslet!

- ▶ Avbryt straks arbeidet hvis avsug ikke lenger fungerer.



For boring oppover er det obligatorisk med bruk av en våtsuger i kombinasjon med et vannoppsamlingsutstyr.

1. Plasser sidehåndtaket i ønsket posisjon og fest det.
2. Valgfritt: Monter og bruk den todeltede borestarthjelpen.  111
3. Plasser diamantkjernebormaskinen midt på boret.
4. Åpne vannregulatoren sakte til du får ønsket vannstrøm.
5. Trykk på av/på-bryteren for diamantkjernebormaskinen.
6. Trykk lett ved borestart til borkronen har sentrert seg. Øk først deretter trykket.

Løse borkronen med fastnøkkel



Hvis borekronen kiler seg fast, løser slirekoblingen ut helt til brukeren kobler ut maskinen.

1. Trekk støpslet ut av stikkkontakten.
2. Grip rundt diamantborkronen nær innstikksenden med en egnet skrunøkkel, og løsne diamantborkronen ved å dreie.
3. Sett støpslet inn i stikkkontakten.
4. Fortsett borearbeidet.

Slå av



Borkronen er fylt med støv/vann og boremateriale. Ta hensyn til den ekstra vekten i borkronen, og sørg for å stå stødig før borkronen trekkes ut av borehullet.

1. Trekk diamantborkronen ut av borehullet.
2. Slå av diamantkjernebormaskinen.
3. Steng eventuelt vannreguleringen.

Service og vedlikehold



ADVARSEL

Fare for elektrisk støt! Stell og vedlikehold med isatt nettstøpsel kan føre til alvorlige personskader og forbrenninger.

- ▶ Før alt stell og vedlikeholdsarbeid må nettstøpslet trekkes ut!

Pleie

- Fjern gjenstridig smuss forsiktig.
- Bruk en tørr børste for å rengjøre ventilasjonsåpningene forsiktig.
- Rengjør huset bare med en lett fuktet klut. Ikke bruk silikonholdige pleiemiddel, da dette kan angripe plastdelene.

Vedlikehold



ADVARSEL

Fare for elektrisk støt! Ufagmessige reparasjoner på elektriske komponenter kan føre til alvorlig personskade og forbrenninger.

- ▶ Elektriske deler på maskinen må kun repareres av fagfolk.

- Kontroller alle synlige deler regelmessig mht. skade og alle betjeningssementene mht. feilfri funksjon.
- Ved skader og/eller funksjonsfeil må produktet ikke brukes. Få maskinen reparert av **Hilti** service snarest mulig.
- Etter stell- og vedlikeholdsarbeid må alle beskyttelsesinnretninger monteres, og det må foretas funksjonskontroll av dem.



Av hensyn til sikkerheten må du bare bruke originale reservedeler og forbruksmaterialer. Reservedeler, forbruksmaterialer og tilbehør til produktet, som er godkjent av oss, finner du hos **Hilti Store** eller under: www.hilti.group.

Bytt kullbørster



ADVARSEL

Fare for personskader på grunn av elektrisk støt !

- ▶ Maskinen må kun brukes, vedlikeholdes og repareres av autorisert, kvalifisert personell! Dette personellet må informeres om eventuelle farer som kan oppstå.

1. Åpne dekslene på venstre og høyre side av motoren.



2. **Legg merke til hvordan kullbørstene er montert og hvordan lederne ligger.** Ta de brukte kullbørstene ut av diamantkjernebormaskinen.
3. Sett inn de nye kullbørstene nøyaktig slik de forrige var montert.



Pass på så du ikke skader isoleringen av signallederen ved innsetting av børstene.

4. Fest dekslene på venstre og høyre side av motoren.
5. La kullbørstene gå minst ett minutt på tomgang.



Etter utskifting av kullbørstene slukner signallampen etter ca. 1 minutts driftstid.

Transport og lagring

Transport

- ▶ Ikke transporter dette produktet med montert verktøy.
- ▶ Sørg for at maskinen sitter godt fast under transport.
- ▶ Kontroller alle synlige deler mht. skade og alle betjeningslementer mht. feilfri funksjon etter transport.

Lagring

- ▶ Oppbevar alltid dette produktet med uttrukket nettstøpsel.
- ▶ Oppbevar dette produktet tørt og utenfor barn og uvedkommendes rekkevidde.
- ▶ Åpne vannreguleringen før lagring av produktet.
- ▶ Ved temperaturer under frysepunktet må du sørge for at det ikke er vann i produktet.
- ▶ Kontroller alle synlige deler mht. skade og alle betjeningslementer mht. feilfri funksjon etter langvarig oppbevaring.

Feilsøking

Ved feil som ikke står i denne tabellen eller som du selv ikke kan rette opp, må du kontakte **Hilti Service**.





Diamantkjernebormaskinen er klar til bruk

Feil	Mulig årsak	Løsning
<p>Serviceindikatoren lyser.</p>	Slitasjegrensen til kullbørstene er nesten nådd. Det er fremdeles noen driftstimer igjen før automatisk utkobling av diamantkjernebormaskinen.	<ul style="list-style-type: none"> ▶ Få kullbørstene skiftet ut ved første anledning.
Diamantkjernebormaskinen leverer ikke full ytelse.	Nettfeil – det har oppstått underspenning på strømmettet.	<ul style="list-style-type: none"> ▶ Kontroller om andre forbrukere på strømmettet eller eventuelt på generatoren virker forstyrrende. ▶ Kontroller lengden på -skjøteledningen som brukes.
Diamantborkronen roterer ikke.	Girvelger ikke i stilling. Diamantborkronen sitter fast i underlaget.	<ul style="list-style-type: none"> ▶ Trykk på girvelgeren til den går i inngrep. ▶ Før diamantkjernebormaskinen rettlinjet. ▶ Løsne diamantborkronen med skrunøkkel: Trekk støpslet ut av stikkkontakten. Grip rundt diamantborkronen nær innstikkenden med en egnet skrunøkkel, og løsne diamantborkronen ved å dreie.
Borehastigheten minsker.	Maksimal boreddybde er nådd. Borkjernen sitter fast i diamantborkronen. Feil spesifikasjon for underlaget. Høy stålandel (vises på klart vann med metallspen). Diamantborkronen er defekt. Feil gir valgt. For lav presskraft. For lav maskinytelse. Diamantborkrone polert. For høy vannmengde. Vannmengden er for liten.	<ul style="list-style-type: none"> ▶ Fjern borkjernen og bruk en borkroneforlengelse. ▶ Fjern borkjernen. ▶ Velg en egnet diamantborkronespesifikasjon. ▶ Velg en egnet diamantborkronespesifikasjon. ▶ Kontroller diamantborkronen mht. skade, og skift den ut ved behov. ▶ Velg riktig gir. ▶ Øk presskraften. ▶ Velg det nest laveste giret. ▶ Kvess diamantborkronen på flatt bryne. ▶ Reduser vannmengden med vannreguleringen. ▶ Kontroller vanntilførselen til diamantborkronen, eller øk vannmengden med vannreguleringen.





Feil	Mulig årsak	Løsning
Borehastigheten minsker.	Støv hindrer borehastigheten.	► Bruk et egnet støvavsug.
Diamantborkronen kan ikke festes i chucken.	Innstikkende/chuck skitten eller skadet.	► Rengjør innstikksenden eller chucken og smør med fett, eller skift dem ut.
Det kommer vann ut av skyllehodet eller girhuset.	For høyt vanntrykk.	► Reduser vanntrykket.
Vann trenger ut av chucken under drift.	Diamantborkronen er ikke skrudd godt nok fast i chucken.	► Skru fast diamantborkronen. ► Fjern diamantborkronen. Drei diamantborkronen ca. 90° rundt borkroneaksen. Monter diamantborkronen på nytt.
	Innstikkende/chuck skitten.	► Rengjør innstikksenden eller chucken, og smør med fett.
	Defekt pakning på chucken eller innstikksenden.	► Kontroller pakningen, og skift den ut ved behov.
Borsystemet har for stor klaring.	Diamantborkronen er ikke skrudd godt nok fast i chucken.	► Skru fast diamantborkronen. ► Fjern diamantborkronen. Drei diamantborkronen ca. 90° rundt borkroneaksen. Monter diamantborkronen på nytt.
	Innstikkende/chuck er defekt.	► Kontroller innstikksenden og chucken og skift dem ut ved behov.

Diamantkjernebormaskinen er ikke klar til bruk

Feil	Mulig årsak	Løsning
 Ingenting vises på serviceindikatoren.	PRCD er ikke slått på. Strømforsyning brutt. Vann i motoren.	► Foreta funksjonskontroll av PRCD, og slå den på. ► Sett på et annet elektroverktøy og kontroller funksjonen. ► Kontroller pluggforbindelser, nettkabel, strømledning og nettsikring. ► La diamantkjernebormaskinen tørke helt på et varmt og tørt sted.
 Serviceindikatoren lyser.	Slitte kullbørster.	► Skift ut kullbørstene.  112
 Serviceindikatoren blinker.	Turtallsfeil.	► Koble diamantkjernebormaskinen fra strømmettet og koble den til igjen.
 Tyveribeskyttelsesindikatoren blinker.	Diamantkjernebormaskinen ikke frikoblet (for diamantkjernebormaskin med tyveribeskyttelse, tilleggsutstyr).	► Frikoble diamantkjernebormaskinen med frikoblingsnøkkelen.

Avhending

 **Hilti** maskiner er i stor grad laget av resirkulerbart materiale. En forskriftsmessig materialsortering er en forutsetning for resirkulering. I mange land tar **Hilti** din gamle maskin i retur. Spør **Hilti** kundeservice eller forhandleren din.

 ► Kast aldri elektroverktøy, elektronisk utstyr eller batterier i husholdningsavfallet!

Produsentgaranti

► Når det gjelder spørsmål om garantibetingelser, ber vi deg kontakte din lokale **Hilti**-partner.

Ytterligere informasjon

Du finner mer informasjon om betjening, teknologi, miljø og resirkulering under følgende lenke: qr.hilti.com/manual/?id=351006

Denne lenken finner du også som QR-kode bakerst i dokumentasjonen.



fi Alkuperäiset ohjeet

Tämän käyttöohjeen tiedot

Tästä käyttöohjeesta

- **Varoitus!** Ennen tuotteen käyttämistä varmista, että olet lukenut ja ymmärtänyt tuotteen mukana toimitetun käyttöohjeen ja sen sisältämät ohjeet, neuvot sekä turvallisuus- ja varoitushuomautukset, kuvat ja tekniset erittelyt. Puhdista etenkä kaikkiin ohjeisiin, turvallisuus- ja varoitushuomautuksiin, kuviin, teknisiin erittelyihin sekä tuotteen osiin ja toimintoihin. Ellei määräksiä, ohjeita ja neuvoja noudateta, aiheutuu sähköiskun, tulipalon ja/tai vakavien vammojen vaara. Säilytä käyttöohje ja kaikki ohjeet sekä turvallisuus- ja varoitushuomautukset vähemmän käyttötartetta varten.
- **HILTI** -tuotteet on tarkoitettu ammattikäyttöön, ja niitä saa käyttää, huoltaa tai korjata vain valtuutettu, koulutettu henkilö. Käyttäjän pitää olla hyvin perillä käyttöön liittyvistä vaaroista. Tuote ja sen varusteet saattavat aiheuttaa vaaratilanteita, jos kokemattomat henkilöt käyttävät tuotetta ohjeiden vastaisesti tai muutoin asiattomasti.
- Oheinen käyttöohje vastaa tekniikan tasoa painatushetkellä. Katso uusiin versio internetistä Hiltin tuotesivustolta. Sinne pääset tässä käyttöohjeessa olevasta linkistä tai QR-koodilla, joka on merkitty symbolilla
- Varmista, että tämä käyttöohje on mukana, kun luovutat tuotteen toiselle henkilölle.

Merkkien selitykset

Varoitushuomautukset

Varoitushuomautukset varoittavat tuotteen käyttöön liittyvistä vaaroista. Seuraavia varoitustekstejä käytetään:



VAKAVA VAARA

VAKAVA VAARA !

- ▶ Varoittaa uhkaavasta vaaratilanteesta, josta voi seurauksena olla vakava loukkaantuminen tai jopa kuolema.



VAARA

VAARA !

- ▶ Varoittaa mahdollisesta vaarasta, josta voi seurauksena olla vakava loukkaantuminen tai kuolema.



VAROITUS

HUOMIO !

- ▶ Varoittaa mahdollisesta vaaratilanteesta, josta voi seurata loukkaantuminen tai aineellinen vahinko.

Symbolit käyttöohjeessa

Tässä käyttöohjeessa käytetään seuraavia symboleita:

	Noudata käyttöohjetta
	Toimintaohjeita ja muuta hyödyllistä tietoa
	Kierrätyskelpoisten materiaalien käsittely
	Älä hävitä sähkölaitteita ja akkuja tavallisen sekajätteen mukana

Symbolit kuvissa

Kuvissa käytetään seuraavia symboleita:

	Nämä numerot viittaavat vastaavaan kuvaan tämän käyttöohjeen alussa.
	Numerointi kertoo työvaiheiden järjestyksen kuvissa ja saattaa poiketa numeroinnista tekstissä.
	Kohtanumeroita käytetään kuvassa Yleiskuva , ja ne viittaavat kuvatekstien numerointiin kappaleessa Tuoteyhteenveto .
	Tämän merkin tarkoitus on kiinnittää erityinen huomiosi tuotteen käyttöön ja käsittelyyn.

Tuotekohtaiset symbolit

Varoitussymbolit

Seuraavia varoitussymboleita voidaan käyttää:

	Yleinen vaara
	Varoitus: vaarallisen korkea sähköjännite
	Varoitus: kuuma pinta

Ohjesymbolit

Seuraavia ohjesymboleita voidaan käyttää:



351006

	Käytä suojalaseja
	Käytä suojakypärää
	Käytä kuulosuojaimia
	Käytä suojakäsineitä
	Käytä turvakenkiä
	Käytä hengityssuojainta

Symbolit tuotteessa

Tuotteessa voidaan käyttää seuraavia symboleita:

	Lukittu
	Varkaussuojaan liittyvä huomautus
	Huoltotarpeen merkkivalo
/min	Kierrosta minuutissa
RPM	Kierrosta minuutissa
	Tämä tuote tukee iOS- ja Android-alustojen kanssa yhteensopivaa NFC-tekniologiaa.

Tarra tuotteessa

Poraaminen ylöspäin

	Märkäporaaminen ylöspäin on kielletty.
--	--

Vikavirtasuojakytkin (PRCD)

	Laitetta saa käyttää vain, kun PRCD on toimintakuntoinen.
--	---

Turvallisuus

Sähkötyökaluja koskevat yleiset turvallisuusohjeet

⚠ VAKAVA VAARA Lue kaikki turvallisuus- ja käyttöohjeet, selostukset ja tekniset tiedot, jotka liittyvät tähän sähkötyökaluun. Seuraavien ohjeiden noudattamatta jättäminen saattaa johtaa sähköiskuun, tulipaloon ja/tai vakavaan loukkaantumiseen.

Säilytä kaikki turvallisuus- ja käyttöohjeet huolellisesti vastaisen varalle.

Turvallisuusohjeissa käytetty käsite "sähkötyökalu" tarkoittaa verkkokäyttöisiä sähkötyökaluja (joissa verkkojohto) ja akkukäyttöisiä sähkötyökaluja (joissa ei verkkojohtoa).

Työpaikan turvallisuus

- **Pidä työskentelyalue siistinä ja hyvin valaistuna.** Työpaikan epäjärjestys ja valaisemattomat työalueet voivat johtaa tapaturmiin.
- **Älä käytä sähkötyökalua räjähdyksalttiissa ympäristössä, jossa on syttyvää nestettä, kaasua tai pölyä.** Sähkötyökalut synnyttävät kipinöitä, jotka saattavat sytyttää pölyn tai höyryt.
- **Pidä lapset ja sivulliset loitolla sähkötyökalua käyttäessäsi.** Voit menettää koneen hallinnan huomiosi suuntautuessa muualle.



Sähköturvallisuus

- ▶ **Sähkötyökalun pistokkeen pitää sopia pistorasiaan.** Pistoketta ei saa muuttaa millään tavalla. Älä käytä pistorasia-adaptoreita suojamaadotettujen sähkötyökalujen yhteydessä. Alkuperäisessä kunnossa olevat pistokkeet ja sopivat pistorasiat vähentävät sähköiskun vaaraa.
- ▶ **Vältä koskettamasta sähköä johtaviin pintoihin kuten putkiin, pattereihin, liesiin ja jääkaappeihin.** Sähköiskun vaara kasvaa, jos kehosi maadottuu.
- ▶ **Älä aseta sähkötyökalua alttiiksi sateelle tai kosteudelle.** Veden tunkeutuminen sähkötyökalun sisään lisää sähköiskun vaaraa.
- ▶ **Älä kannata tai ripusta sähkötyökalua verkkojohdostaan äläkä vedä pistoketta irti pistorasiasta johdosta vetämällä.** Pidä johto loitolla kuumuudesta, öljystä, terävistä reunoista ja liikkuvista osista. Vahingoittuneet tai toisiinsa kietoutuneet johdot lisäävät sähköiskun vaaraa.
- ▶ **Kun käytät sähkötyökalua ulkona, käytä ainoastaan ulkokäyttöön soveltuvia jatkojohtoja.** Ulkokäyttöön soveltuvan jatkojohdon käyttö pienentää sähköiskun vaaraa.
- ▶ **Jos sähkötyökalua on välttämätöntä käyttää kosteassa ympäristössä, käytä vikavirtasuojajykintä.** Vikavirtasuojajykimen käyttö pienentää sähköiskun vaaraa.

Henkilöturvallisuus

- ▶ **Ole valpas, kiinnitä huomiota työskentelyysi ja noudata tervettä järkee sähkötyökalua käyttäessäsi.** Älä käytä sähkötyökalua, jos olet väsynyt tai huumeiden, alkoholin tai lääkkeiden vaikutuksen alaisena. Sähkötyökalua käytettäessä hetkellinenkin varomattomuus saattaa aiheuttaa vakavia vammoja.
- ▶ **Käytä henkilökohtaisia suojavarusteita ja aina suojalaseja.** Henkilökohtaiset suojavarusteet, kuten hengityssuojain, luistamattomat turvajalkineet, kypärä ja kuulosuojaimet, pienentävät oikein käytettyinä loukkaantumisen riskiä sähkötyökalun käyttötilanteesta riippuen.
- ▶ **Varo tahatonta käynnistämistä.** Varmista, että sähkötyökalu on kytketty pois päältä, ennen kuin liität sen verkkovirtaan ja/tai liität siihen akun, otat sen käteesi tai kannat sitä. Jos kannat sähkötyökalua sormi käyttökytkimellä tai liität pistokkeen pistorasiaan käyttökytkimen ollessa käyntiasennossa, altistat itsesi onnettomuuksille.
- ▶ **Poista kaikki säätötyökalut ja ruuvitalat, ennen kuin käynnistät sähkötyökalun.** Työkalu tai avain, joka sijaitsee koneen pyörivässä osassa, saattaa johtaa loukkaantumiseen.
- ▶ **Vältä vaikeita työskentelyasentoja.** Varmista aina tukeva seisoma-asento ja tasapaino. Siten voit paremmin hallita sähkötyökalua odottamattomissa tilanteissa.
- ▶ **Käytä työhösi soveltuvia vaatteita.** Älä käytä löysiä työvaatteita tai koruja. Pidä hiukset, vaatteet ja käsiineet loitolla liikkuvista osista. Välijät vaatteet, korut ja pitkät hiukset voivat takertua liikkuviin osiin.
- ▶ **Jos pölynpoisto- ja keräilylaitteita voidaan asentaa, sinun on tarkastettava, että ne on liitetty oikein ja että niitä käytetään oikealla tavalla.** Pölynpoistovälineiden käyttö vähentää pölyn aiheuttamia vaaroja.
- ▶ **Älä tuudittaudu virheelliseen turvallisuuden tunteeseen äläkä laiminlyö sähkötyökaluja koskevia turvallisuusohjeita silloinkaan, kun mielestäsi jo olet kokenut sähkötyökalun käyttäjä.** Harkitsematon ja huolimaton toiminta voi sekunnin murto-osissa johtaa vakaviin loukkaantumisiin.

Sähkötyökalun käyttö ja käsittely

- ▶ **Älä ylikuormita konetta.** Käytä kyseiseen työhön tarkoitettua sähkötyökalua. Sopivaa sähkötyökalua käyttäen työskentelet paremmin ja varmemmin tehoalueella, jolle sähkötyökalu on tarkoitettu.
- ▶ **Älä käytä sähkötyökalua, jonka käyttökytkin ei toimi.** Sähkötyökalu, jota ei enää voida käynnistää ja pysäyttää käyttökytkimellä, on vaarallinen ja se täytyy korjata.
- ▶ **Irrota pistoke pistorasiasta ja/tai irrota akku ennen kuin muut säätöjä, vaihdat terää tai lisävarusteita ja kun lopetat koneen käyttämisen.** Tämä turvatoimenpide estää sähkötyökalun tahattoman käynnistysriskin.
- ▶ **Säilytä sähkötyökalut poissa lasten ulottuvilta, kun niitä ei käytetä.** Älä ainoastaan henkilöiden käyttää konetta, elleivät he ole perehtyneet sen käyttöön ja lukeneet käyttöohjeita. Sähkötyökalut ovat vaarallisia, jos niitä käyttävät kokemattomat henkilöt.
- ▶ **Hoida sähkötyökaluja ja niiden varusteita huolella.** Tarkasta, että liikkuvat osat toimivat moitteettomasti eivätkä ole puristuksissa, ja tarkasta myös, ettei sähkötyökalussa ole murtuneita tai vaurioituneita osia, jotka saattaisivat haitata sen toimintaa. Korjauta vaurioituneet osat ennen koneen käyttämistä. Usein loukkaantumisten ja tapaturmien syynä on sähkötyökalujen laiminlyöty huolto.
- ▶ **Pidä terät terävinä ja puhtaina.** Huolella hoidetut terät, joiden leikkausreunat ovat teräviä, eivät jumitu herkästi, ja niillä työnteko on kevyempää.
- ▶ **Käytä sähkötyökalua, lisävarusteita ja tarvikkeita, teriä jne. niiden käyttöohjeiden mukaisesti.** Ota tällöin työolosuhteet ja suoritettava työtehtävä huomioon. Sähkötyökalun käyttö muuhun kuin sille tarkoitettuun käyttöön saattaa johtaa vaarallisiin tilanteisiin.
- ▶ **Pidä käsikahvat ja tartuntapinnat kuivina, puhtaina, öljyttöminä ja rasvattomina.** Jos käsikahvat tai tartuntapinnat ovat liukkaat, sähkötyökalun turvallinen käyttö ja hallinta voi yllättävissä tilanteissa olla mahdotonta.

Huolto

- ▶ **Anna koulutettujen ammattihenkilöiden korjata sähkötyökalusi ja hyväksy korjauksiin vain alkuperäisiä varaosia.** Siten varmistat, että sähkötyökalu säilyy turvallisena.

Porakoneita koskevat turvallisuusohjeet

Turvallisuusohjeet kaikkiin töihin

- ▶ **Käytä lisäkavaa.** Hallinnan menettäminen saattaa aiheuttaa loukkaantumisia.
- ▶ **Pidä sähkötyökalusta kiinni vain sen eristetyistä kahvapinnoista, jos teet työtä, jossa työkaluterä saattaa osua rakenteen sisällä olevaan virtajohtoon tai koneen omaan verkkojohtoon.** Jos terä osuu virtajohtoon, koneen metalliosiin saattaa johtua virta, jolloin voit saada sähköiskun.

Turvallisuusohjeet jos käytät pitkiä poranteriä

- ▶ **Älä missään tapauksessa käytä suurempaa kierroslukua kuin mikä on poranterän suurin sallittu kierrosluku.** Suuremmilla kierrosluvuilla poranterä saattaa herkästi taipua, jos se pyörii vapaasti ilman että se koskettaa työkalupäätä, ja seurauksena voi olla loukkaantumisia.
- ▶ **Aloita poraaminen aina pienellä kierrosluvulla ja siten, että poranterä koskettaa työkalupäätä.** Suuremmilla kierrosluvuilla poranterä saattaa herkästi taipua, jos se pyörii vapaasti ilman että se koskettaa työkalupäätä, ja seurauksena voi olla loukkaantumisia.



- ▶ **Älä paina konetta tarpeettoman kovalla voimalla ja paina aina vain poranterän pituussuuntaan.** Poranterät voivat taipua ja siten murtua, tai seurauksena voi olla hallinnan menettäminen ja loukkaantumisia.

Muut turvallisuusohjeet

Henkilöturvallisuus

- ▶ Käytä vain tuotetta ja lisävarusteita, jotka ovat teknisesti moitteettomassa kunnossa.
- ▶ Älä koskaan tee tuotteeseen tai lisävarusteisiin minkäänlaisia muutoksia.
- ▶ Kun käytät konetta käsiohauksessa, pidä aina molemmin käsin kiinni koneen käsikahvoista. Pidä käsikahvat kuivina, puhtaina, öljyttöminä ja rasvattomina.
- ▶ Jos käytät laitetta ilman pölynpoistolaitetta, käytä pölyvässä työssä hengityssuojainta.
- ▶ Pidä työssäsi usein taukoja, joiden aikana tee sormien verenkiertoa parantavia sormivoimistelulilukeita. Pitempään jatkuva työnteko saattaa tänäin vuoksi aiheuttaa verenkiertohäiriöitä tai sormien, käsien ja ranteiden hermokipuja.
- ▶ Vältä pyörivien osien koskettamista. Kytke kone päälle vasta, kun olet juuri aloittamassa työn. Pyörivät osat, varsinkin pyörivät työkalut, saattavat aiheuttaa loukkaantumisen, jos niihin kosketaan.
- ▶ Ohjaa laitteen verkkojohto ja jatkojohto sekä mahdollinen pölynpoistoletku aina laitteesta pois taaksepäin. Siten vältät vaaran kompastua johtoon tai letkuun työnteon aikana.
- ▶ Vältä porauslietteen joutumista iholle.
- ▶ Käytä työkaluterän vaihdossa suojakäsineitä. Työkaluterä voi kuumentua käytön myötä.
- ▶ Lapsille on opetettava, ettei tällä laitteella saa leikkiä.
- ▶ Laite ei ole tarkoitettu lasten tai vajaakykyisten henkilöiden käyttöön ilman opastusta ja valvontaa.
- ▶ Tiettyjen materiaalien kuten liipypitoisen maalin, joidenkin puulajien, mineraalien ja metallien pölyt voivat olla terveydelle vaarallisia. Pölyjen ihokosketus tai hengittäminen saattaa aiheuttaa allergisia reaktioita ja/tai hengitystiesairauksia laitteen käyttäjälle tai lähellä oleville henkilöille. Tietty pölyt kuten tammen tai pyökkin pöly on luokiteltu syöpää aiheuttaviksi, erityisesti jos niihin liittyy puunkäsittelyn lisäaineita (kromaatti, puunsuoja-aineet). Asbestia sisältäviä materiaaleja saavat työstää vain erikoiskoulutetut henkilöt. Käytä mahdollisuuksien mukaan hengityssuojainta. Jotta pölynpoisto on mahdollisimman tehokas, käytä soveltuvaa liikuteltavaa pölynpoistovarustusta, jota **Hilti** on suositannut ja joka on tarkoitettu puu- ja/tai mineraalainespölyille ja tälle sähkötyökalulle. Varmista työpaikan hyvä tuuletus. Suositamme suodatusluokan P2 hengityssuojaimen käyttämistä. Noudata maakohtaisia eri materiaalien työstöstä annettuja ohjeita ja määräyksiä.
- ▶ Koneen käyttämisen aikana käyttäjän ja välittömässä läheisyydessä olevien henkilöiden on käytettävä soveltuvia suojalaseja, suojakypärää, kuulosuojaimia, suojakäsineitä ja kevyitä hengityssuojaimia.

Sähkötyökalujen käyttö ja hoito

- ▶ Kiinnitä irrallinen työkappale. Käytä työkappaleen kiinnittämiseen sopivia kiinnittimiä tai ruuvipenkkiä. Näin varmistat, että työkappale pysyy turvallisemmin paikallaan kuin käsin pidettäessä, ja lisäksi molemmat kätesi ovat vapaat laitteen käyttämiseen.
- ▶ Varmista, että työkalussa on laitteeseen sopiva kiinnitys ja että työkalu on kunnolla kiinni työkaluistuksessa.
- ▶ Jos virransaanti katkeaa, katkaise laitteesta virta ja irrota pistoke verkkopistorasiasta. Tämä estää laitetta käynnistymästä vahingossa, kun virransaanti palautuu.
- ▶ Älä kiinnitä vaurioituneita työkaluteriä. Aina ennen käyttöä tarkasta työkaluterän mahdolliset lohkeamat, murtumat ja kuluneisuus. Älä käytä vaurioituneita työkaluja. Työkappaleesta tai työkaluterästä sinkoavat kappaleet saattavat aiheuttaa vammoja varsinaisen työpisteesi alueen ulkopuolellakin.
- ▶ Tuotteen vääntömomentti on tuotteen käyttötarkoituksia vastaavasti suuri. Käytä sivukahvaa ja pidä tuotteesta aina molemmin käsin kiinni. Käyttäjän pitää olla valmistautunut työkalun äkilliseen jumittumiseen ja seisoa aina molemmin jaloin pitävä- ja tukevapintaisella alustalla.

Sähtöturvallisuus

- ▶ Tarkasta ennen työn aloittamista esimerkiksi metallinilmaisimella, onko työskentelyalueella rakenteiden sisälle asennettuja sähkö-, kaasutai vesijohtoja. Koneen ulkopinnan metalliosiin saattaa johtua jännite, jos vahingossa osut sähköjohtoon. Tästä aiheutuu vakava sähköiskun vaara.
- ▶ Älä koskaan käytä laitetta ilman mukana toimitettua PRCD:tä (GB-mallia koskaan ilman erotusmuuntajaa). Tarkasta PRCD aina ennen käyttöä.
- ▶ Tarkasta verkkojohtojen kunto säännöllisesti, ja jos havaitset vaurioita, vaihdeta verkkojohto erikoiskorjaamossa. Jos sähkötyökalun liitäntäjohto on vaurioitunut, sen tilalle on vaihdettava erityisesti tähän käyttöön tarkoitettu ja hyväksyty johto; näitä johtoja on saatavana huolto-organisaation kautta. Tarkasta jatkojohtojen kunto säännöllisesti, ja vaihda johto, jos havaitset vaurioita. Jos verkkojohto tai jatkojohto vaurioituu käytön aikana, älä kosketa johtoa. Irrota pistoke verkkopistorasiasta. Vaurioituneet liitäntäjohtot ja jatkojohtot aiheuttavat vakavan sähköiskun vaaran.
- ▶ Suojaudu sähköiskun vaaralta. Varo, ettet laitetta käyttäessäsi kosketa sähköä johtaviin esineisiin kuten putkiin, pattereihin, liesiin ja jääkaappeihin.
- ▶ Älä käytä adapteripistoketta maadotuksen poistamiseen.
- ▶ Sähkötyökalun sähköosat ja työalueella olevat henkilöt on suojattava vedeltä.

Työpaikka

- ▶ Varmista työpaikan hyvä tuuletus. Huonosti tuuletetuissa työpaikoissa esiintyvä pölykuormitus saattaa vahingoittaa terveyttä.
- ▶ Jos teet pölyävää työtä, liitä aina pölynpoistovarustus. Laitteella ei saa porata terveydelle haitallisia materiaaleja (esimerkiksi asbestia).
- ▶ Hanki poraustöille työnjohtojen suostumus. Rakennuksessa ja kantavissa rakenteissa tehtävät poraustyöt voivat vaikuttaa rakenteiden lujuteen, etenkin jos raudoituksia tai kantavia elementtejä katkaistaan.
- ▶ Ulkona työskennellessäsi on syytä käyttää kumisia suojakäsineitä ja pitäväpohjaisia kenkiä.
- ▶ Kun olet poraamassa reikää seinän läpi, tutki seinän takana oleva alue, koska materiaalia tai porausdyän saattaa pudota toiselle puolelle. Kun olet poraamassa reikää lattian läpi tai katon läpi ylhäältäpäin, tutki alhaalla oleva alue, koska materiaalia tai porausdyän saattaa pudota alas.



Kuvaus

Tuoteyhteenvedo

① Sivukahva	⑦ Käyttökytkin
② Vaihteen valintakytkin	⑧ Käsikahva
③ Vaihteisto	⑨ Verkkokojohto ja PRCD
④ Moottori	⑩ Työkaluistukka
⑤ Hiiliharjojen suojus	⑪ Varkaussuojan (lisävaruste) merkkipalo
⑥ Huoltotarpeen merkkipalo	⑫ Huuhtelupää

Tarkoituksenmukainen käyttö

DD 110-W on sähkökäyttöinen timanttiporauslaite, joka on tarkoitettu käsiohjattuun tiilen ja muurauksen kuivaporaukseen sekä betonin ja kiviainesmateriaalin käsiohjattuun märkäporaukseen. Märkäporaaminen ylöspäin on ehdottomasti kielletty.

Sähköä johtavia pölyjä synnyttävien materiaalien (esimerkiksi magnesium) poraaminen on kielletty. Käytä aina kuhunkin työtehtävään soveltuvaa liikuteltavaa imuria/pölynpoistovarustusta.

Loukkaantumisaaran välttämiseksi käytä vain alkuperäisiä Hilti-porakruunuja ja tuotteelle DD 110-W tarkoitettuja lisävarusteita.

Noudata myös käytettävän lisävarusteen turvallisuus- ja käyttöohjeita. Noudata käyttöohjeessa annettuja käyttöä, huoltoa ja kunnossapitoa koskevia ohjeita.

Laitte on tarkoitettu ammattikäyttöön. Laitetta saa käyttää, huoltaa tai korjata vain valtuutettu, koulutettu henkilö. Käyttäjän pitää olla hyvin perillä käyttöön liittyvistä vaaroista. Laitte on varustettu saattavat aiheuttaa vaarallilaitteita, jos kokemattomat henkilöt käyttävät laitetta ohjeiden vastaisesti tai muutoin asiattomasti. Käyttökohteita voivat olla: rakennustyömaa, versta, koneerakentaminen, muutostyöskentely ja uuden rakentaminen.

Koneeseen saa liittää vain verkkovirtaan, jonka jännite ja taajuus vastaavat koneen tyyppikuvassa olevia tietoja.

Terveydelle vaarallisia materiaaleja (esimerkiksi asbesti) ei saa työstää.

Koneeseen ei saa tehdä minkäänlaisia muutoksia.

Toimituksen sisältö

Laitte, sivukahva ja työkaluistukka, käyttöohje

Muita tälle tuotteelle hyväksytyjä järjestelmätuotteita löydät **Hilti Store** -liikkeestä tai nettiosoitteesta: www.hilti.group

Varkaussuoja TPS (lisävaruste)

Tuotteessa voi olla lisävarusteena varkaussuoja TPS. Sen myötä vain koneeseen liittyvä avain sallii koneen käyttämisen.

Tekniset tiedot

Nimellisjännitteen, nimellisvirran, verkkovirran taajuden ja/tai nimellisottotehon näet maakohtaisesta tehokilvestä.

Jos tuotetta käytetään generaattoriin tai muuntajaan liitettynä, generaattoriin tai muuntajaan antotehon pitää olla vähintään kaksi kertaa niin suuri kuin tuotteen tehokilven merkitty nimellisottoteho. Muuntajan tai generaattoriin käyttöjännitteen pitää aina olla rajoissa +5 % ja -15 % laitteen nimellisjännitteestä.

Tuotesukupolvi	01	
Paino EPTA-menettelyn 01/2003 mukaan	5,7 kg	
Paino	5,7 kg	
Kierrosluku	1. vaihde	740/min
	2. vaihde	1 580/min
Mitat (pituus x leveys x korkeus)	457 mm x 120 mm x 170 mm	
Suojausluokka	I	
Veden sallittu max. syöttöpaine	≤ 6 bar	
Ympäristön lämpötila käytettäessä	-17 °C ... 60 °C	
Varastointilämpötila	-20 °C ... 70 °C	

Porakruunun halkaisija

	1. vaihde	2. vaihde
Ø PCM-porakruunut kuivat	42 mm ... 162 mm	*/*
Ø HDM-porakruunut kuivat	102 mm ... 162 mm	16 mm ... 87 mm
Ø HWC-porakruunut märät	122 mm ... 132 mm	25 mm ... 112 mm

Melutiedot ja värinäarvot



Tässä käyttöohjeessa annetut äänenpaine- ja värinäarvot on mitattu standardoitujen mittausmenetelmien mukaisesti, ja näitä arvoja voidaan käyttää sähkötyökalujen vertailussa. Ne soveltuvat myös altistumisten tilapäiseen arviointiin.

Annetut arvot koskevat sähkötyökalun pääasiallisia käyttötarkoituksia. Jos sähkötyökalua kuitenkin käytetään muihin tarkoituksiin, poikkeavia työkaluteräjä käyttäen tai puutteellisesti huollettuna, arvot voivat poiketa tässä ilmoitetuista. Tämä saattaa merkittävästi lisätä altistumista koko työskentelyajan aikana.

Altistumisia tarkasti arvioitaessa on otettava huomioon myös ne ajat, jolloin sähkötyökalu on kytketty pois päältä tai jolloin sähkötyökalu on päällä, mutta sillä ei tehdä varsinaista työtä. Tämä saattaa merkittävästi vähentää altistumista koko työskentelyajan aikana.



Käyttäjän suojaamiseksi melun ja/tai värinän vaikutuksesta ryhdy tarpeellisiin turvatoimenpiteisiin kuten: Sähkötyökalun ja siihen kiinnitettävien työkaluterien huolto, käsien lämpimänä pitäminen, työtehtävien organisointi.

 Yksityiskohtaista tietoa tässä sovelletuista **EN 62841**-standardin versioista löydät kohdasta Vaatimustenmukaisuusvakuutuksen kuva  323.

Melutiedot

Äänitehotaso (L_{WA})	100 dB(A)
Äänitehotason epävarmuus (K_{WA})	5 dB(A)
Äänenpainetaso (L_{pA})	92 dB(A)
Äänenpainetaso epävarmuus (K_{pA})	5 dB(A)

Tärinän kokonaisarvot

Poraaminen kalkkikivitiileille (kuivaan) HDM-porakruunulla ($a_{h, DD}$)	5,8 m/s ²
Poraaminen kalkkikivitiileille (kuivaan) PCM-porakruunulla ($a_{h, DD}$)	12 m/s ²
Poraaminen (märkä) betoniin HWC-porakruunulla ($a_{h, DD}$)	4,6 m/s ²
Epävarmuus (K)	1,5 m/s ²

Jatkojohdon käyttö**VAARA**

Johdon vaurion aiheuttama vaara! Jos verkkojohto tai jatkojohto vaurioituu käytön aikana, älä kosketa johtoa. Irrota verkkopistoke verkkopistorasiasta.

- ▶ Tarkasta verkkojohdon kunto säännöllisesti, ja jos havaitset vaurioita, vaihdata verkkojohto erikoiskorjaamossa.
- Käytä vain käyttötarkoitukseen hyväksytyt jatkojohto, joiden poikkipinta-ala on riittävä. Muutoin koneen teho voi olla normaalia heikempi ja johto saattaa ylikuumentua.
- Tarkasta jatkojohdon mahdolliset vauriot säännöllisin välein.
- Vaihda vaurioitunut jatkojohto.
- Jos työskentelet ulkona, käytä vain ulkokäyttöön tarkoitettua jatkojohtoa.



Johdon suositeltu minimipoikkipinta-ala ja sallittu maksimipituus löytyvät tämän dokumentaation lopusta QR-koodina.

Työkohteen valmistelu**VAROITUS**

Loukkaantumisvaara! Tuotteen käynnistyminen vahingossa.

- ▶ Irrota pistoke verkkopistorasiasta, ennen kuin muutat koneen säätöjä tai vaihdat lisävarusteosia.

Noudata tässä dokumentaatiossa ja tuotteessa olevia turvallisuus- ja varoitusohjeita.

Sivukahvan säätö

1. Löystytä sivukahva kiertämällä sivukahvaa vastapäivään.
2. Aseta sivukahva paikalleen.
3. Kiinnitä sivukahva kiertämällä sivukahvaa myötäpäivään.
4. Varmista, että sivukahva on kiristetty kunnolla kiinni.

Timanttiorakruunun kiinnitys istukalla BI+ **VAROITUS**

Loukkaantumisvaara työkaluterää vaihdettaessa! Terä kuumenee käytössä. Siinä voi olla teräviä reunoja.



- ▶ Käytä aina suojäkäsineitä terää vaihtaessasi.



Timanttiorakruunu on vaihdettava, jos sen leikkaus- tai porausteho selvästi on heikentynyt. Yleensä näin on, kun timanttisegmentit ovat kuluneet tiettyyn korkeuteen (< 2 mm) saakka.

Istukkaa BR, BT, M16, M27 käytetään sopivan kokoisella kiintoavaimella.

Työkaluistukan, adapterin ja työkalun pitää olla puhtaita.

1. Avaa istukka kiertämällä symbolin  suuntaan.
2. Aseta timanttiorakruunu edestäpäin timanttiorauslaitteen istukan hammastukseen ja kierrä, kunnes se lukittuu paikalleen.
3. Sulje istukka kiertämällä symbolin  suuntaan.
4. Tarkasta, että timanttiorakruunu on kunnolla kiinni istukassa.

Istukalla BI+ kiinnitetyn timanttiorakruunun irrotus**VAROITUS**

Loukkaantumisvaara työkaluterää vaihdettaessa! Terä kuumenee käytössä. Siinä voi olla teräviä reunoja.

- ▶ Käytä aina suojäkäsineitä terää vaihtaessasi.



Jos laitteessa on istukka BR, BT, M27 tai M16, lukitse istukka ja irrota sitten porakruunu sopivalla kiintoavaimella.

1. Avaa istukka kiertämällä symboliin suuntaan.
2. Vedä istukan käyttöholkkia nuolen suuntaisesti laitteeseen päin. Siten avaat porakruunun lukituksen.
3. Irrota timanttikorakruunu.

Pölynpoistollisen rasiauporttimen kiinnitys

1. Työnnä poraamisen aloitusaputyökalu kärki eteenpäin vasteeseen saakka rasiauporttimen ja pölynpoistovarustuksen kiinnityspäähän.
2. Kiinnitä kiinnityspää työkalustukkaan timanttikorakruunun kiinnittämisen mukaisesti.
3. Työnnä lukitusrenkas ja pölynpoistovarustus timanttiorauslaitteen suuntaan.
4. Kiinnitä rasiauportin kiinnityspäähän.
5. Työnnä pölynpoistovarustusta työkalun suuntaan, kunnes pölynpoisto vastaa porakruunuun ja kiinnitä tähän asentoon työntämällä lukitusrenkas rasiauporttimen suuntaan.
6. Tarkasta, että pölynpoistovarustus voi vapaasti kiertyä timanttiorauslaitteeseen nähden.

Kierrosluvun valinta

VAROITUS

Vaurioitumisvaara! Tuotteessa vaurio.

- ▶ Älä vaihda vaihdetta käytön aikana. Odota, kunnes tuote on pysähtynyt.

Valitse kytkimen asento porattavan reiän halkaisijan perusteella.

- ▶ Kierrä kytkin suositeltuun asentoon samalla porakruunua kädellä painaen.

Vesiliitännän asennus

HUOMIO

Virheellinen käyttö aiheuttaa vaaroja! Virheellinen käyttö voi johtaa letkun tuhoutumiseen.

- ▶ Tarkasta säännöllisin välein letkujen mahdolliset vauriot ja varmista, ettei suurin sallittu vesijohtopaine ylitä (ks. Tekniset tiedot 119).
- ▶ Varo, ettei letku pääse osumaan laitteen pyöriiviin osiin.
- ▶ Varo, ettei letku vaurioidu kelkan liikkuaessa.
- ▶ Ota huomioon kappaleessa Tekniset tiedot 119 annettu veden suurin sallittu lämpötila.
- ▶ Tarkasta liitetyn vesijärjestelmän tiiviyys.

Käytä komponenttien vaurioiden välttämiseksi vain juomavesilaatuista vettä tai vettä, jossa ei ole liakhiukkasia.

1. Sulje timanttiorauslaitteen vedensäädin.
2. Liitä vedensyöttö (letkuliitin).

Käyttö

VAARA

Johdon vaurion aiheuttama vaara! Jos koneen verkkojohto tai jatkojohto vaurioituu käytön aikana, irrota heti kone ja sen johto verkkovirrasta. Älä kosketa vaurioitunutta kohtaa!

- ▶ Tarkasta kaikki liitäntäjohdot säännöllisesti. Vaihda vaurioitunut jatkojohto. Vaihdata vaurioituneet verkkojohdot erikoiskorjaamossa.

Suosittamme, että käytät vikavirtasuojakytkintä (RCD), jonka laukeamisvirta on enintään 30 mA.

TPS-varkaussuoja (lisävaruste)

Tuotteessa voi olla lisävarusteena varkaussuoja TPS. Jos tuotteessasi on tämä toiminto, vain tuotteeseen liittyvä käyttöluupa-avain sallii tuotteen käyttämisen.

Tuotteen käytön salliminen

- ▶ Varmista, että tuote on liitetty verkkovirtaan. Varkaussuojan keltainen merkkivalo vilkkuu. Tuote on nyt valmis vastaanottamaan signaalin käyttöluupa-avaimelta.
- ▶ Aseta käyttöluupa-avain tai TPS-kellon rannekkeen solki lukkosymbolin päälle. Heti kun varkaussuojan keltainen merkkivalo sammuu, tuote on saanut käyttöluvan.

Jos virransaanti esimerkiksi työskentelypaikan vaihtamisen tai verkkojännitteen katkeamisen vuoksi katkeaa, tuote pysyy toiminta- valmiudessa noin 20 minuutin ajan. Jos katkos on tätä pitempi, varkaussuoja on uudelleen deaktivoitava käyttöluupa-avaimella.

Lisää yksityiskohtaista tietoa varkaussuojan aktivoimisesta ja käyttämisestä löydät tämän käyttöohjeen kohdasta "Varkaussuoja TPS".

Porauksen kaksiosaisen aloitusaputyökalun käyttö

VAROITUS

Loukkaantumisvaara väärän käsittelyn seurauksena! Porauksen aloitusaputyökalusta voi irrota osia, jos sitä ei paineta pintaa vasten.

- ▶ Jos käytät timanttiorauslaitteen kanssa porauksen aloitusaputyökalua, älä anna laitteen käydä joutokäyntiä, ellei se ole kosketuksissa työstettävään materiaaliin.



351006

i Kullekin halkaisijaltaan erikokoiselle timanttikorakuunulle tarvitaan vastaavan kokoinen porauksen aloitusaputyökalu.

1. Aseta porauksen aloitusaputyökalu timanttikorakuunuun edestäpäin.
2. Porauksen aloittamisen yhteydessä paina vain kevyesti, kunnes porakuunu on keskittynyt. Vasta sitten lisää painamista. Tee 3–5 mm syvä ohjausleikkaus.
3. Pysäytä tuote vapauttamalla käyttökytkin. Odota, kunnes porakuunu on täysin pysähtynyt.
4. Irrota poraamisen aloitusaputyökalu porakuunusta.
5. Aseta porakuunu ohjausleikkaukseen, paina käyttökytkintä ja jatka poraamista.

Vikavirtasuojakytkimen PRCD käyttö



VAARA

Sähköiskun aiheuttama loukkaantumisvaara! Jos vikavirtasuojakytkimen merkkivalo ei painikkeen **0** tai **TEST** painamisen jälkeen sammuu, timanttiporauslaitetta ei saa käyttää!

► Korjauta timanttiporauslaite **Hilti**-huollossa.

1. Liitä timanttiporauslaitteen verkkopistoke maadotettuun pistorasiaan.
2. Paina vikavirtasuojakytkimen PRCD painiketta **I** tai **RESET**.
 - Merkkivalo syttyy.
3. Paina vikavirtasuojakytkimen PRCD painiketta **0** tai **TEST**.
 - Merkkivalo sammuu.
4. Paina vikavirtasuojakytkimen PRCD painiketta **I** tai **RESET**.
 - Merkkivalo syttyy.

Kuivaporaaminen pölynpoistoa käyttäen



Porakuunuun kertyvä suuri pölymäärä voi aiheuttaa epätasapainoa.

Kun käytät imuletua, ohjaa se aina taaksepäin pois timanttiporauslaitteesta, jotta letku ei milloinkaan pääse osumaan porakuunuun.

► Staattisen sähköisen iskujen välttämiseksi käytä aina antistaattivarusteista pölynimuria.

Kuivaporaaminen käyttäen pölynimuria ja siinä olevaa sähkötyökalupistorasiaa



Käytä raollista porakuunua vain, jos työskentelet ilman pölynpoistoa.

1. Säädä sivukahva haluamaasi asentoon ja lukitse se.
2. Vaihtoehto: Kiinnitä porauksen kaksiosainen aloitusaputyökalu ja käytä sitä. 121
3. Liitä timanttiporauslaitteen verkkopistoke pölynimurissa olevaan pistorasiaan.
4. Liitä pölynimurin verkkopistoke pistorasiaan.
5. Jos liitetty: Paina vikavirtasuojakytkimen PRCD painiketta **Reset** tai painiketta **I**.
6. Aseta timanttiporauslaite porattavan reiän keskelle.
7. Paina timanttiporauslaitteen käyttökytkintä.



Pölynimuri käynnistyy viiveellä sähkötyökalun käynnistymisen jälkeen. Pölynimuri sammuu viiveellä sähkötyökalun pois päältä kytkemisen jälkeen.

Kuivaporaaminen käyttäen pölynimuria jossa ei ole sähkötyökalupistorasiaa



Käytä raollista porakuunua vain, jos työskentelet ilman pölynpoistoa.

1. Säädä sivukahva haluamaasi asentoon ja lukitse se.
2. Vaihtoehto: Kiinnitä porauksen kaksiosainen aloitusaputyökalu ja käytä sitä. 121
3. Liitä imurin verkkopistoke pistorasiaan ja kytke imuri päälle.
4. Liitä timanttiporauslaitteen verkkopistoke pistorasiaan ja paina PRCD-vikavirtasuojakytkimen painiketta **Reset** tai painiketta **I**.
5. Aseta timanttiporauslaite porattavan reiän keskelle.
6. Paina timanttiporauslaitteen käyttökytkintä.
7. Anna imurin käydä vielä muutama sekunti timanttiporauslaitteen pois päältä kytkemisen jälkeen, jotta kaikki loppukin materiaali imuroidaan.

Kuivaporaaminen ilman pölynpoistoa



Jos kuivaporaat pölynpoistoa käyttämättä, käytä raollista porakuunua. Käytä soveltuvaa hengityssuojainta!

Älä poraa ylöspäin, jos teet työtä ilman pölynpoistoa.

Irrota pölynpoistovarustus tai estä sen pyöriminen.

1. Säädä sivukahva haluamaasi asentoon ja lukitse se.
2. Vaihtoehto: Kiinnitä porauksen kaksiosainen aloitusaputyökalu ja käytä sitä. 121
3. Liitä verkkopistoke pistorasiaan ja paina PRCD-vikavirtasuojakytkimen **Reset**-painiketta tai painiketta **I**.
4. Aseta timanttiporauslaite porattavan reiän keskelle.



5. Paina timanttiporauslaitteen käyttökytkintä.

Märkäporaaminen



VAARA

Sähköiskun vaara! Jos imurointi ei toimi, vettä voi päästä valumaan moottorin ja suojuksen päälle!

- Keskeytä työntö heti, jos poistoimurointi ei enää toimi.



Yläpuolisiin rakenteisiin porattaessa on ehdottomasti käytettävä vedenkeräysjärjestelmää ja siihen liitettyä märkäimuria!

1. Säädä sivukahva haluamaasi asentoon ja lukitse se.
2. Vaihtoehto: Kiinnitä porauksen kaksiosainen aloitusaputyökalu ja käytä sitä. 121
3. Aseta timanttiporauslaite porattavan reiän keskelle.
4. Avaa vedensäädintä hitaasti, kunnes vettä virtaa haluamasi määrä.
5. Paina timanttiporauslaitteen käyttökytkintä.
6. Porauksen aloittamisen yhteydessä paina vain kevyesti, kunnes porakruunu on keskittynyt. Vasta sitten lisää painamista.

Porakruunun irrotus kiintoavaimella



Jos porakruunu jumittuu, kirkakytkin avautuu ja pysyy auki, kunnes käyttäjä kytkee laitteen pois päältä.

1. Irrota pistoke verkkopistorasiasta.
2. Tartu timanttiporakruunuun sopivalla kiintoavaimella läheltä istukkapäätä ja irrota timanttiporakruunu kiertämällä.
3. Liitä verkkopistoke verkkopistorasiaan.
4. Jatka poraamista.

Kytkeminen pois päältä



Porakruunu on täynnä pölyä/vettä ja porausjätettä. Ota porakruunuun kertynyt lisäpaino huomioon ja varmista tukeva asentosi ennen kuin vedät porakruunun pois porausreiästä.

1. Vedä timanttiporakruunu pois poratusta reiästä.
2. Kytke timanttiporauslaite pois päältä.
3. Tarvittaessa sulje vedensäädin.

Huolto, hoito ja kunnossapito



VAARA

Sähköiskun vaara! Hoito- ja kunnostustöiden suorittaminen pistoke pistorasiaan liitettynä voi johtaa vakaviin loukkaantumisiin ja palovammoihin.

- Irrota pistoke verkkopistorasiasta aina ennen hoito- ja kunnostustöitä!

Huolto ja hoito

- Poista pinttynyt lika varovasti.
- Puhdista jäähdytysilmaraot varovasti kuivalla harjalla.
- Käytä kotelon puhdistamiseen vain kevyesti kostutettua kangasta. Älä käytä silkonia sisältäviä hoitoaineita, sillä ne voivat vaurioittaa muoviosia.

Kunnossapito



VAARA

Sähköiskun aiheuttama vaara! Sähköosien asiantuntemattomat korjaukset voivat aiheuttaa vakavia loukkaantumisia ja palovammoja.

- Sähköosien korjaustyöt saa tehdä ainoastaan valtuutettu sähköasentaja.
- Tarkasta säännöllisin välein kaikkien näkyvien osien mahdolliset vauriot ja käyttöelementtien moitteeton toiminta.
- Jos havaitset vaurioita ja / tai toteat toimintahäiriöitä, älä käytä tuotetta. Korjauta heti **Hilti**-huollossa.
- Hoito- ja kunnostustöiden jälkeen kiinnitä kaikki suojalaitteet ja tarkasta niiden toiminta.



Käyttöturvallisuuden varmistamiseksi käytä vain alkuperäisiä varaosia ja käyttömateriaaleja. Tälle tuotteelle hyväksytyjä varaosia, kulutusmateriaaleja ja lisävarusteita löydät **Hilti Store** -liikkeestä tai osoitteesta: www.hilti.group.

Hiiliharjojen vaihto



VAARA

Sähköiskun aiheuttama loukkaantumisvaara !

- Laitetta saa huoltaa tai korjata vain valtuutettu, koulutettu henkilö! Näiden henkilöiden pitää olla hyvin perillä laitteen käyttöön liittyvistä vaaroista.

1. Avaa moottorin vasemmalla ja oikealla puolella olevat hiiliharjojen suojuukset.
2. **Katso kuinka hiiliharjat ovat paikoillaan ja kuinka liittimet on vedetty.** Irrota käytetyt hiiliharjat timanttiporauslaitteesta.



3. Laita uudet hiiliharjat paikoilleen tarkasti samalla lailla kuin vanhatkin olivat.



Paikalleen asettaessasi varo, ettei kuitausliittimen eristys vaurioudu.

4. Kiinnitä hiiliharjojen suojukset takaisin paikoilleen moottorin vasemmalle ja oikealle puolelle.

5. Anna hiiliharjojen sisäänajon tapahtumiseksi laitteen käydä joutokäyntiä keskeytyksettä vähintään 1 minuutin ajan.



Merkkivalo sammuu hiiliharjojen vaihtamisen jälkeen noin 1 minuutin käyttöajan kuluttua.

Kuljetus ja varastointi

Kuljettaminen

- ▶ Älä kuljeta tätä tuotetta työkaluterä kiinnitettyinä.
- ▶ Kuljetuksen aikana varmista tukeva ja varma pystyssä pysyminen.
- ▶ Tarkasta aina kuljettamisen jälkeen kaikkien näkyvien osien mahdolliset vauriot ja käyttöelementtien moitteeton toiminta.

Varastointi

- ▶ Varastoi tämä tuote aina pistoke verkkopistorasiasta irrotettuna.
- ▶ Varastoi tämä tuote kuivassa paikassa sekä lasten ja asiattomien henkilöiden ulottumattomissa.
- ▶ Avaa vedensäädin ennen tuotteen varastoimista.
- ▶ Jos lämpötila voi laskea pakkasen puolelle, varmista, ettei tuotteeseen jää vettä.
- ▶ Pitkän varastoinnin jälkeen tarkasta kaikkien näkyvien osien mahdolliset vauriot ja käyttöelementtien moitteeton toiminta.

Apua häiriötilanteisiin

Häiriöissä, joita ei ole kuvattu tässä taulukossa tai joita et itse pysty poistamaan, ota yhteys **Hilti**-huoltoon.





Timanttiorauslaite on toimintakykyinen

Häiriö	Mahdollinen syy	Ratkaisu
<p>Huollonäyttö palaa.</p>	Hiiliharjojen kulumisraja on melkein saavutettu. Käyttöaikaa timanttiorauslaitteen automaattisen pois päältä kytkeytymiseen saakka on vielä muutama tunti.	<ul style="list-style-type: none"> ▶ Vaihdata hiiliharjat seuraavan sopivan tilaisuuden tullen.
Timanttiorauslaitteesta ei saada täyttä tehoa.	Sähköverkon häiriö – sähköverkossa on ollut alijännite.	<ul style="list-style-type: none"> ▶ Tarkasta häiritsevätkö muut laitteet ja koneet sähköverkkoa tai käytettävää generaattoria. ▶ Tarkasta käytettävän jatkojohdon pituus.
Timanttiorakruunu ei pyöri.	Vaihteen valintakytkin ei lukittuneena.	<ul style="list-style-type: none"> ▶ Käytä vaihteen valintakytkintä, kunnes se lukittuu.
	Timanttiorakruunu on tarttunut kiinni porattavaan materiaaliin.	<ul style="list-style-type: none"> ▶ Ohjaa timanttiorauslaitetta suoraan. ▶ Irrota timanttiorakruunu kiintoavaimella: Irrota pistoke verkkopistorasiasta. Tartu timanttiorakruunuun sopivalla kiintoavaimella läheltä istukkapäätä ja irrota timanttiorakruunu kiertämällä.
Porausnopeus laskee.	Suurin porausrypyys saavutettu.	<ul style="list-style-type: none"> ▶ Poista porausrypyys ja käytä porakruunun jatketta.
	Porausrypyys takertelee timanttiorakruunussa.	<ul style="list-style-type: none"> ▶ Poista porausrypyys.
	Työstettävään materiaaliin soveltumaton spesifikaatio.	<ul style="list-style-type: none"> ▶ Valitse paremmin soveltuva timanttiorakruunu-spesifikaatio.
	Suuri teräksen osuus (tunnistus kirkkaasta vedestä jossa metallilastuja).	<ul style="list-style-type: none"> ▶ Valitse paremmin soveltuva timanttiorakruunu-spesifikaatio.
	Timanttiorakruunu rikki.	<ul style="list-style-type: none"> ▶ Tarkasta timanttiorakruunun vauriot ja tarvittaessa vaihda se.
	Valittu väärä vaihde.	<ul style="list-style-type: none"> ▶ Valitse oikea vaihde.
	Painamisvoima liian pieni.	<ul style="list-style-type: none"> ▶ Lisää painamisvoimaa.
	Laitteen teho liian pieni.	<ul style="list-style-type: none"> ▶ Valitse seuraavaksi pienempi vaihde.
	Timanttiorakruunu kiillottunut.	<ul style="list-style-type: none"> ▶ Teroita timanttiorakruunu teroituslevyllä.
	Vesimäärä liian suuri.	<ul style="list-style-type: none"> ▶ Pienennä vesimäärää vedensäätimellä.
	Vesimäärä liian pieni.	<ul style="list-style-type: none"> ▶ Tarkasta veden tulo timanttiorauslaitteeseen ja tarvittaessa suurena vesimäärää vedensäätimellä.
	Pöly estää porauksen edistymisen.	<ul style="list-style-type: none"> ▶ Käytä soveltuvaa pölynpoistovarususta.



Häiriö	Mahdollinen syy	Ratkaisu
Timanttikorakruunua ei saa kiinnitettyä työkaluistukkaan.	Istukkapää/työkaluistukka likaantunut tai vaurioitunut.	► Puhdista ja rasvaa istukkapää tai työkaluistukka, tai tarvittaessa vaihda ne.
Vettä tippuu huuhtelupäästä tai vaihteiston kotelosta.	Veden paine liian suuri.	► Laske veden painetta.
Vettä tippuu työkaluistukasta käytön aikana.	Timanttikorakruunu ei ole riittävän hyvin kiinni työkaluistukassa.	► Kiristä timanttikorakruunu kunnolla kiinni. Irrota timanttikorakruunu. Kierrä timanttikorakruunua noin 90° porakruunuakseliin nähden. Kiinnitä timanttikorakruunu takaisin.
	Istukkapää/työkaluistukka likaantunut.	► Puhdista ja rasvaa istukkapää tai työkaluistukka.
	Työkaluistukan tai istukkapään tiiviste rikki.	► Tarkasta tiiviste ja tarvittaessa vaihda se.
Porausjärjestelmässä on liian suuri väly.	Timanttikorakruunu ei ole riittävän hyvin kiinni työkaluistukassa.	► Kiristä timanttikorakruunu kunnolla kiinni. Irrota timanttikorakruunu. Kierrä timanttikorakruunua noin 90° porakruunuakseliin nähden. Kiinnitä timanttikorakruunu takaisin.
	Istukkapää/työkaluistukka rikki.	► Tarkasta istukkapään ja työkaluistukan mahdolliset vauriot ja tarvittaessa vaihda ne.

Timanttiporauslaite ei ole toimintakykyinen

Häiriö	Mahdollinen syy	Ratkaisu
 Huoltonäyttö ei näytä mitään.	PRCD ei päälle kytkettynä.	► Tarkasta PRCD:n toimintakykyisyys ja kytkte se päälle.
	Jännitteensaanti katkennut.	► Liitä toinen sähkötyökalu ja tarkasta toimiiko se. ► Tarkasta pistokkeet, verkkojohto, virtajohdot ja sulake.
	Moottorissa vettä.	► Anna timanttiporauslaitteen kunnolla kuivua lämpimässä ja kuivassa paikassa.
 Huoltonäyttö palaa.	Hiiliharjat kuluneet.	► Vaihda hiiliharjat.  123
 Huoltonäyttö vilkkuu.	Kierroslukuvika.	► Irrota timanttiporauslaite sähköverkosta ja liitä se siihen takaisin.
 Varkaussuojan merkkivalo vilkkuu.	Timanttiporauslaitetta ei vapautettu käyttöön (timanttiporauslaite jossa lisävarusteena varkaussuoja).	► Salli timanttiporauslaitteen käyttö käyttöluupa-avaimella.

Hävittäminen

 **Hilti**-työkalut, -koneet ja -laitteet on pääosin valmistettu kierrätyskelppoisista materiaaleista. Kierrätyksen edellytys on materiaalien asianmukainen lajittelu. Useissa maissa **Hilti** ottaa vanhat koneet ja laitteet vastaan kierrätystä ja hävitystä varten. Lisätietoja saat **Hilti**-huollosta tai -edustajalta.



- Älä hävitä sähkötyökaluja, elektronisii laitteita ja akkuja tavallisen sekajätteen mukana!

Valmistajan myöntämä takuu

- Jos sinulla on takuuehtoihin liittyviä kysymyksiä, ota yhteys paikalliseen **Hilti**-edustajaan.

Lisätietoja

Lisätietoa käytöstä, tekniikasta, ympäristöstä ja kierrätyksestä saat seuraavan linkin kautta: qr.hilti.com/manual/?id=351006
Sama linkki on myös QR-koodina dokumentaation lopussa.



Andmed kasutusjuhendi kohta

Käesoleva käsitemisjuhendi kohta

- **Hoiatus!** Enne toote kasutamist veenduge, et olete tootele lisatud kasutusjuhendi, sealhulgas juhised, ohutus- ja hoiatusviited, joonised ja spetsifikatsioonid, läbi lugenud ja sellest aru saanud. Tutvuge eriti kõigi juhiste, ohutus- ja hoiatusviidete, jooniste, spetsifikatsioonide ning komponentide ja funktsioonidega. Selle eiramisel esineb elektrilöögi, tulekahju ja/või raskete vigastuste oht. Hoidke kasutusjuhend koos kõigi juhiste, ohutus- ja hoiatusviidetega hilisemaks kasutamiseks alles.
- **HILTI** tooted on ette nähtud professionaalsele kasutajale ja neid tohivad käsitseda, hooldada ja korras hoida ainult volitatud ja asjaomase väljaõppega isikud. Nimetatud personal peab olema teadlik kõikidest kaasnevatest ohtudest. Seade ja sellega ühendatavad abivahendid võivad osutada ohtlikuks, kui neid ei kasutata nõuetekohaselt või kui nendega töötab vastava väljaõppega isik.
- Lisatud kasutusjuhend vastab tehnika käesolevale tasemele trükkii andmise ajal. Uusima versiooni leiate alati veebib Hilti toote leheküljelt. Järgige selleks sümboliga tähistatud linki või QR-koodi käesolevas kasutusjuhendis.
- Andke toode teistele edasi ainult koos käesoleva kasutusjuhendiga!

Märkide selgitus

Hoiatused

Hoiatused annavad märku toote kasutamisel tekkivatest ohtudest. Kasutatakse alljärgnevaid märksõnu:



OHT

OHT !

- ▶ Võimalikud ohtlikud olukorrad, mis võivad põhjustada kasutaja raskeid kehavigastusi või hukkamist.



HOIATUS

HOIATUS !

- ▶ Võimalik ohtlik olukord, mis võib põhjustada kasutaja raskeid kehavigastusi või hukkamist.



ETTEVAATUST

ETTEVAATUST !

- ▶ Võimalikud ohtlikud olukorrad, mis võivad põhjustada kehavigastusi või varalist kahju.

Sümbolid kasutusjuhendis

Käesolevas kasutusjuhendis kasutatakse järgmisi sümboleid:

	Järgige kasutusjuhendit
	Soovitused seadme kasutamiseks ja muu kasulik teave
	Taaskasutatavate materjalide käsitlemine
	Elektriseadmeid ja akusid ei tohi visata olmejäätmete hulka.

Joonistel kasutatud sümbolid

Joonistel kasutatakse järgmisi sümboleid.

	Numbrid viitavad vastavatele joonistele kasutusjuhendi juhendi alguses.
	Numeratsioon kajastab töötappide järjekorda pildi kujul ja võib tekstis kirjeldatud töötappidest kõrvale kalduda.
	Positsiooninumbreid kasutatakse joonisel Ülevaade ja need viitavad selgituste numbritele lõigus Toote ülevaade .
	See märk näitab, et toote käsitlemisel tuleb olla eriti tähelepanelik.

Tootepõhised sümbolid

Hoiatusmärgid

Kasutada võidakse järgmisi hoiatusmärke:

	Üldine hoiatus
	Ettevaatust, elektripinge!
	Ettevaatust, kuum pind!

Käsumärgid

Kasutada võidakse järgmisi kohustusmärke:



	Kandke kaitseprille
	Kandke kaitsekiivrit
	Kandke kõrvaklappe
	Kandke kaitsekindaid
	Kandke turvajalatsid
	Kandke kerget respiraatorit

Tootele märgitud sümbolid

Tootel võib kasutada järgmisi sümboleid:

	Lukustatud
	Viide varguskaitsele
	Hooldusnäit
/min	Pööret minutis
RPM	Pööret minutis
	Seade toetab NFC-tehnoloogiat, mis ühildub iOS- ja Android-platvormidega.

Kleebis seadmel

Pea kohal puurimised

	Pea kohal puurimised on mägrakendustena keelatud.
--	---

Rikkevoolukaitselüliti (PRCD)

	Töötada tohib vaid töökorras PRCD-kaitselülitiga.
--	---

Ohutus

Üldised ohutusnõuded elektriliste tööriistade kasutamisel

⚠ HOIATUS! Lugege kõiki selle elektrilise tööriista juurde kuuluvaid ohutusjuhiseid, nõuandeid, jooniseid ja tehnilisi andmeid! Järgmiste juhiste eiramise tagajärg võib olla elektrilöökk, tulekahju ja/või rasked vigastused.

Hoidke kõik ohutusnõuded ja juhised edaspidiseks kasutamiseks alles.

Ohutusjuhistes kasutatud mõiste "elektriline tööriist" käib võrgutoitega (toitejuhtmega) elektriliste tööriistade või akutoitega (toitejuhtmeta) elektriliste tööriistade kohta.

Ohutus töökohal

- ▶ Hoidke oma töokoht puhas ja valgustage seda korralikult. Korrastamata ja valgustamata töökoht võib põhjustada õnnetusi.
- ▶ Ärge kasutage elektrilist tööriista plahvatusohtlikus keskkonnas, kus leidub tuleohtlikke vedelikke, gaase või tolmu. Elektrilistest tööriistadest lööb sädemeid, mis võivad tolmu või aurud süüdata.
- ▶ Hoidke lapsed ja kõik teised töökohast eemal, kui kasutate elektrilist tööriista! Kui teie tähelepanu juhitakse kõrvale, võib seade teie kontrolli alt väljuda.



Elektriohutus

- ▶ Elektrilise tööriista pistik peab sobima pistikupesaga. Pistiku juures ei tohi teha mingeid muudatusi. Kaitsemaandusega seadmete puhul ei tohi kasutada adapterpistikuid. Muutmata pistikud ja sobivad pistikupesad vähendavad elektrilöögiohtu.
- ▶ Vältige keha kontakti maandatud pindadega (nt toru, radiaator, pliit, külmik). Kui teie keha on maandatud, on elektrilöögi oht suurem.
- ▶ Kaitske elektrilist tööriista vihma ja niiskuse eest. Kui elektrilise tööriista sisemusse satub vett, suurendab see elektrilöögiohtu.
- ▶ Ärge kasutage ühenduskaablit elektrilise tööriista kandmiseks, riputamiseks ega pistiku stepslist väljatõmbamiseks! Hoidke ühenduskaablit eemal kuumusest, õlidest, teravatest servadest ja liikuvatest osadest. Kahjustatud või keerdsu ühenduskaablit suurendavad elektrilöögiohtu.
- ▶ Kui töötate elektrilise tööriistaga vabas õhus, kasutage ainult selliseid pikendusjuhtmeid, mida tohib kasutada ka välitingimustes. Välitingimustes sobiva pikendusjuhtme kasutamine vähendab elektrilöögiohtu.
- ▶ Kui seadmega töötamine niiskes keskkonnas on vältimatu, kasutage rikkevoolu kaitselüliti. Rikkevoolu kaitselüliti kasutamine vähendab elektrilöögiohtu.

Inimeste ohutus

- ▶ Olge tähelepanelik, jälgige, mida teete, ja toimige elektrilise tööriistaga töötades kaalutletult. Ärge töötage elektrilise tööriistaga, kui olete väsinud või alkoholi, narkootikumide või ravimite mõju all! Hetkeline tähelepanematus elektrilise tööriista kasutamisel võib põhjustada raskeid kehavigastusi ja varalist kahju.
- ▶ Kandke isiklikke kaitsevahendeid ja alati kaitseprille. Isiklike kaitsevahendite, nt tolmu maski, libisemiskindlate turvajalatsite, kaitsekiivri või kuulmiskaitsevahendite kandmine (sõltuvalt elektrilise tööriista tüübist ja kasutusala) vähendab vigastusohu.
- ▶ Vältige elektrilise tööriista soovimatut käivitamist! Enne elektrilise tööriista ühendamist vooluvõrku ja/või elektrilise tööriista aku paigaldamist, tööriista ülestõstmist ja kandmist veenduge, et elektriline tööriist on välja lülitatud! Kui hoiate elektrilise tööriista kandmisel sõrme lüliti või ühendate vooluvõrku sisselülitatud tööriista, võib juhtuda õnnetus.
- ▶ Enne elektrilise tööriista sisselülitamist eemaldage selle küljest seade- ja nutrivõtmed. Elektrilise tööriista pöörleva osa küljes olev seade- või nutrivõti võib põhjustada vigastusi.
- ▶ Vältige ebavälist tööasendit! Võtke stabiilne tööasend ja säilitage alati tasakaal. Nii saate elektrilist tööriista ootamatutes olukordades paremini kontrollida.
- ▶ Kandke sobivat rõivastust. Ärge kandke laiu riideid ega ehteid! Hoidke juuksed, rõivad ja kindad seadme liikuvatest osadest eemal. Lotendavad riided, ehted ja pikad juuksed võivad sattuda seadme liikuvate osade vahele.
- ▶ Kui elektrilise tööriista külge on võimalik paigaldada tolmuemaldus- ja kogumiseadiseid, veenduge, et need on tööriistaga ühendatud ja et neid kasutatakse nõuetekohaselt. Tolmuemaldusseadise kasutamine võib vähendada tolmu taset ohtu.
- ▶ Ärge laske tekkida petlikul turvatundel ega eirake elektrilise tööriista ohutusreeglid isegi siis, kui olete pärast paljukordset kasutamist elektrilise tööriistaga harjunud. Tähelepanematu käsitsemine võib sekundi murdosa jooksul kaasa tuua raskeid vigastusi.

Elektrilise tööriista kasutamine ja käsitsemine

- ▶ Ärge koormake seadet üle! Kasutage konkreetseks tööks sobivat elektrilist tööriista. See töötab ettenähtud jõudluspiirides tõhusamalt ja ohutumalt.
- ▶ Ärge kasutage elektrilist tööriista, mille lüliti on rikkis! Elektriline tööriist, mida ei saa enam lülitist korralikult sisse ja välja lülitada, on ohtlik ning tuleb viia parandusse.
- ▶ Tõmmake enne seadme mis tahes seadetöid, tarvikute vahetamist ja seadme hoiepaneekut pistik pistikupesast välja ja/või eemaldage äravõetav aku. See ettevaatusabinõu hoiab ära seadme soovimatu käivitumise.
- ▶ Kasutusvälisel ajal hoidke elektrilist tööriista lastele kättesaamatus kohas. Ärge laske seadet kasutada isikutel, kes seadme tööpõhimõtet ei tunne või ei ole lugenud käesolevaid kasutusjuhendeid. Asjatundmatute isikute käes on elektrilised tööriistad ohtlikud.
- ▶ Hooldage elektrilisi tööriista ja tarvikuid korralikult. Kontrollige, kas liikuvad osad töötavad veatult ega kiilu kiini. Veenduge, et seadme osad ei ole murdunud või kahjustatud määral, mis mõjutab seadme töökindlust. Laske kahjustatud osad enne seadme kasutamist parandada. Ebapiisavalt hooldatud elektrilised tööriistad põhjustavad õnnetusi.
- ▶ Hoidke lõiketarvikud teravad ja puhtad. Hästi hooldatud, teravate lõikeservadega lõiketarvikud kiiluvad harvemini kinni ja neid on lihtsam juhtida.
- ▶ Kasutage elektrilist tööriista, tarvikuid ja lisatarvikuid vastavalt nende juhiste. Arvestage seejuures töötingimuste ja tehtava töö iseloomuga. Elektrilise tööriista kasutamine otstarbel, milleks see ei ole ette nähtud, võib põhjustada ohtlikke olukordi.
- ▶ Käepidemed ja haardepinnad peavad olema kuivad, puhtad ning vabad õlist ja rasvast. Libedad käepidemed ja haardepinnad ei võimalda elektrilist tööriista ootamatutes olukordades kindlalt käsitseta ega kontrollida.

Hooldus

- ▶ Laske elektrilist tööriista parandada ainult kvalifitseeritud spetsialistidel, kes kasutavad originaalvaruosi. Nii on tagatud elektrilise tööriista ohutu töö.

Ohutusnõuded puurtrellide kasutamisel**Ohutusnõuded kõikide tööde puhul**

- ▶ Kasutage lisakäepidet. Kontrolli kaotus seadme üle võib põhjustada kehavigastusi ja varalist kahju.
- ▶ Hoidke elektrilist tööriista käepideme isoleeritud pinnast, kui teete töid, kus tarvik võib tabada varjatuid elektrijuhtmeid või omaenda toitejuhet. Kokkupuude pingestatud elektrijuhtmega võib seada pinge alla ka seadme metallidetailid ja põhjustada elektrilöögi.

Ohutusnõuded pikkade puuride kasutamisel

- ▶ Ärge töötage mingil juhul kõrgemal pöõretel, kui puuri jaoks maksimaalselt lubatud pöõrete arv. Kõrgemal pöõretel võib puur veidi painduda, kui puuril on võimalik toorikus ilma kokkupuuteta vabalt pöõrelda, ning tagajärjeks võivad olla kehavigastused ja varaline kahju.
- ▶ Alustage puurimist alati madalatel pöõretel ja veenduge, et puur puutub toorikuga kokku. Kõrgemal pöõretel võib puur veidi painduda, kui puuril on võimalik toorikus ilma kokkupuuteta vabalt pöõrelda, ning tagajärjeks võivad olla kehavigastused ja varaline kahju.
- ▶ Ärge rakendage liigset survet ning rakendage survet üksnes puuri suhtes pikisuunas. Puurid võivad painduvad ja seetõttu murruda või tuua kaasa kontrolli kaotuse ning kehavigastuste ja varalise kahju tekke.



Täiendavad ohutusnõuded

Isikuohutus

- ▶ Kasutage seadet ja lisatarvikuid ainult siis, kui nende tehniline seisukord on veatu.
- ▶ Ärge kunagi muutke ega modifitseerige seadet ega lisatarvikuid.
- ▶ Manuaalsel režiimil töötades hoidke seadet ettenähtud käepidemetest kahe käega. Käepidemed peavad olema kuivad, puhtad ja vabad õlist ning rasvast.
- ▶ Kui kasutate seadet ilma tolmuimejata, tuleb tolmutekitavate tööde korral kanda kergest tolmukaitsemaski.
- ▶ Tehke tihti pause ja sirutage sõrmi, et parandada verevarustust. Pikemaajalisel töötamisel võib tugev vibratsioon tekitada häireid sõrmede, käte või randmeliigeste vereosote ja närvisüsteemi toimimises.
- ▶ Vältige kokkupuudet seadme pöörlevate osadega. Lülitage seade sisse alles töökohas. Kokkupuude pöörlevate osadega, eelkõige pöörlevate tarvikutega, võib põhjustada vigastusi.
- ▶ Töötamisel peavad toitejuhe, pikendusjuhe ja tolmuimeja voolik olema alati seadme taga. See vähendab juhtme või vooliku taha komistamise ja kukkumise ohtu.
- ▶ Vältige puurmuda sattumist nahale.
- ▶ Tarviku vahetamisel kandke kaitsekindaid. Instrument võib rakendamise tõttu kuumaks minna.
- ▶ Lastele tuleb selgitada, et seadmega mängimine on keelatud.
- ▶ Lapsed ja isikud, kellel puuduvad vajalikud võimed ja oskused, ei tohi seadet ilma eelneva juhendamiseta kasutada.
- ▶ Plüüsaladusega värvide, teatud liiki puidu, mineraalide ja metalli tolm võib kahjustada tervist. Tolmuga kokkupuude või tolmu sissehingamine võib seadme kasutajal või läheduses viibival isikul põhjustada allergilist reaktsiooni ja/või hingamisteede haigusi. Teatud tüüpi tolm, näiteks tamme- või pöögitolm, võib tekitada vähki, eriti koosmõjus puidutöötlemisel kasutatavate lisaainetega (kromaat, puidukaitsevahendid). Asbesti sisaldavat materjali tohivad töödelda üksnes asjaomase väljaõppega spetsialistid. Võimaluse korral kasutage tolmuimejat. Selleks et tolmuemalduse kõrget astet saavutada, kasutage sobivat, ettevõtte **Hilti** poolt soovitatud puidu- ja/või mineraaltolmu jaoks mõeldud mobiilset tolmuimejat, mida on selle elektrilise tööriista jaoks kohandatud. Tagage töökoha hea ventilatsioon. Soovivat on kasutada filtriklassi P2 kuuluvat hingamisteedemaski. Järgige kasutusriigis materjalide töötlemise suhtes kehtivaid eeskirju.
- ▶ Kasutaja ja läheduses viibivad isikud peavad seadme kasutamisel kandma sobivaid kaitseprille, kaitsekiivrit, kuulmiskaitsevahendeid, kaitsekindaid ja kergest hingamisteede kaitsemaski.

Elektritööriistade hoolikas käsitsemine ja kasutamine

- ▶ Kinnitage töödeldav detail korralikult. Kasutage töödeldava detaili kinnitamiseks kinnitusvahendeid või kruustange. Nii püsib seade kindlamalt paigal kui käega hoides, samuti jäävad nii mõlemad käed seadmega töötamiseks vabaks.
- ▶ Veenduge, et kasutatavad tarvikud sobivad seadmega ja need on kinnitatud tarvikukinnitusse nõuetekohaselt.
- ▶ Voolukatkestuse korral lülitage seade välja ja eemaldage vooluvõrgust. Nii hoiate vooluvõrgustuse taastumisel ära seadme soovimatu käivitumise.
- ▶ Ärge kasutage kahjustatud tarvikuid! Iga kord enne kasutamist kontrollige tarvikuid pragude, purunemise ja kulumise suhtes. Ärge kasutage kahjustada saanud tarvikuid. Töödeldava tooriku või murdunud tarviku osakesed võivad eemale paiskuda ja põhjustada vigastusi ka väljaspool vahetatud tööpiirkonda.
- ▶ Tootel on kasutuseesmärgist sõltuvalt suur pöördemoment. Kasutage lisakäepidet ja töötage tootega alati mõlemat kätt kasutades. Kasutaja peab olema ette valmistatud äkitselt blokeeruva instrumendi juhuks ja olema mõlema jalaga absoluutselt turvalises seisus.

Elektriohutus

- ▶ Kontrollige tööpiirkond enne töö alustamist üle näiteks metalliotsijaga, et leida varjatud elektrijuhtmeid, gaasi- või veetorusid. Elektrijuhtme vigastamisel võivad seadme välised metallosad pinge alla sattuda. (See tekitab tõsise elektrilöögiohtu!)
- ▶ Ärge kasutage seadet kunagi ilma tarnekomplekti kuuluva PRCD-ta (Suurbritannia versiooni puhul ilma eraldustrafota). Kontrollige PRCD iga kord enne kasutamist üle.
- ▶ Kontrollige regulaarselt seadme toitejuhet ja vigastuste tuvastamisel laske see elektriala asjatundjal välja vahetada. Kui seadme toitejuhe on kahjustada saanud, tuleb see asendada spetsiaalse toitejuhtmega, mida saab tellida müügiesinduste kaudu. Kontrollige regulaarselt pikendusjuhtmeid, vigastuste korral vahetage need välja. Ärge puudutage toite- või pikendusjuhet, mis on töö ajal kahjustada saanud. Tõmmake seadme toitepistik pistikupesast välja. Kahjustatud toite- ja pikendusjuhtmed tekitavad elektrilöögiohtu.
- ▶ Kaitske end võimalike elektrilöökidest eest. Vältige kehalist kontakti maandatud esemetega, näiteks torude, küttekehade, elektripliitide, külmkappidega.
- ▶ Maandusfunktsiooni väljalülitamise vältimiseks ärge kasutage adapterpistikut.
- ▶ Vesi tuleb elektrilise tööriista elektrilistest osadest ja tööpiirkonnas olevatest inimestest eemal hoida.

Töökoht

- ▶ Tagage töökoha hea ventilatsioon. Halva ventilatsiooniga töökohta kogunev tolm võib kahjustada tervist.
- ▶ Ühendage tolmu tekitavate tööde korral tolmuemaldus. Tervist kahjustavaid materjale (nt asbesti) ei tohi puurida.
- ▶ Koosklõastage puurimistööd töödejuhataja või projektjuhiga. Praod kandvates seintes ja teistes konstruktsioonides võivad avaldada mõju staatikale, eriti armatuurraua või kandeelementide lõikamisel.
- ▶ Vältimustes tehtavate tööde puhul on soovitatav kanda kummikindaid ja mittelibeivad jalatseid.
- ▶ Seinu läbivad puurimistööde korral piirake seinataha jääv ala, sest materjalitükid ja puursüdamik võivad kukkuda teisele poole seinat. Vahelgesid läbivad puurimistööde korral piirake vahelae alla jääv ala, sest materjalitükid ja puursüdamik võivad alla kukkuda.

Kirjeldus

Toote ülevaade 1

- | | |
|---------------------|-----------------------------|
| ① Lisakäepide | ⑤ Süsiharjade kate |
| ② Reduktiori lüliti | ⑥ Hoolduse indikaatorlüliti |
| ③ Reduktor | ⑦ Sisse-välja-lüliti |
| ④ Mootor | ⑧ Käepide |



- ⑨ Toitejuhe koos PRCD-ga
 ⑩ Padrunotsak

- ⑪ Varguskaitse näit (lisavarustus)
 ⑫ Loputuspea

Sihipärane kasutamine

Seade DD 110-W on elektriliselt käitav teemantsüdamikpuurseade ning see on ette nähtud käsitsi juhitavaks kuivpuurimiseks müüritisel ning käsitsi juhitavaks märgpuurimiseks betooni ja mineraalsetesse aluspindadesse. Märgpuurimine suunaga üles on rangelt keelatud.

Elektrijuhitavat tolmuga tekitavate materjalide (nt magneesium) puurimine ei ole lubatud. Kasutage vastava rakenduse jaoks võimaluse korral mobiilset tolmumeijat.

Kasutage selleks, et vigastusi vältida, ainult Hilti originaalpuurkroone ja DD 110-W -tarvikuid.

Järgige ka kasutatavate tarvikute ohutus- ja kasutusjuhiseid. Pidage kinni kasutusjuhendis toodud kasutus- ja hooldusjuhistest.

Seade on ette nähtud professionaalseks kasutuseks. Seda tohivad kasutada, hooldada ja parandada üksnes vastava volituse ja väljaõppega töötajad. Nimetatud personal peab kõikide võimalike ohtudega kursis olema. Instrument ja sellega ühendatavad tarvikud võivad osutada ohtlikuks, kui neid ei kasutata nõuetekohaselt või kui nendega töötab vastava väljaõppeta isik. Seadet võib kasutada: ehitusplatsidel, töökodades, renoveerimis-, ümberehitus- ja uusehitustöödel.

Seadet võib kasutada vaid siis, kui vooluvõrgu pinge ja sagedus ühtib seadme tüübisildil nimetatud võrgupinge ja sagedusega.

Seadmega ei tohi töödelda tervisekahjulikke materjale (nt asbesti).

Seadme modifitseerimine ja ümberkujundamine on keelatud.

Tarnekomplekt

Seade koos lisakäepidemega ja instrumendi vastuvõtupesaga, kasutusjuhend

Muud süsteemitoodet leiata müügiesindusest **Hilti Store** või veebilehelt: www.hilti.group

Vargusvastane kaitse TPS (lisavarustus)

Toode võib olla varustatud vargusvastase kaitsega TPS. Sellisel juhul saab toodet aktiveerida ja kasutada ainult süsteemi juurde kuuluva võtmega.

Tehnilised andmed

Andmed nimipingega, nimivoolu, sageduse ja/või nimivõimsuse kohta leiate kasutusriigi jaoks väljatöötatud andmeplaadilt.

Generaatori või transformatori kasutamisel peab selle väljundvõimsus olema vähemalt kaks korda suurem kui seadme andmeplaadile märgitud nimivõimsus. Transformaatori või generaatori tööpinge peab olema kogu aeg vahemikus +5% ja -15% seadme nimipingest.

Tootepölvkond	01	
Kaal vastavalt menetlusele EPTA-Procedure 01/2003	5,7 kg	
Kaal	5,7 kg	
Pöörete arv	1. käik	740 p/min
	2. käik	1 580 p/min
Mootmed (pikkus x laius x kõrgus)	457 mm x 120 mm x 170 mm	
Kaitseklass	I	
Lubatud veesurve	≤ 6 bar	
Ümbritseva keskkonna temperatuur töötamise ajal	-17 °C ... 60 °C	
Hoiutemperatuur	-20 °C ... 70 °C	

Puurkroonide läbimõõdud

	1. käik	2. käik
Ø PCM kroonpuurid, kuiv	42 mm ... 162 mm	*/•
Ø HDM kroonpuurid, kuiv	102 mm ... 162 mm	16 mm ... 87 mm
Ø HWC puurkroonid, märjad	122 mm ... 132 mm	25 mm ... 112 mm

Teave müra ja vibratsiooni kohta

Käesolevas juhendis märgitud helirõhu- ja vibratsioonitase on mõõdetud standarditud mõõtemetodil ja seda saab kasutada elektriliste tööriistade omavaheliseks võrdlemiseks. See sobib ka vibratsiooni- ja mürataseme esialgseks hindamiseks.

Toodud näitajad iseloomustavad elektrilise tööriista põhilisi ettenähtud töid. Kui aga elektrilist tööriista kasutatakse muul otstarbel, teiste tarvikutega või kui tööriista on ebapiisavalt hooldatud, võivad näitajad käesolevas juhendis toodud näitajatest kõrvale kalduda. See võib vibratsiooni- ja mürataset töötamise koguperioodil tunduvalt suurendada.

Müra- ja vibratsioonitaseme täpseks hindamiseks tuleb arvesse võtta ka aega, mil elektriline tööriist oli välja lülitatud või küll sisse lülitatud, kuid tegelikult tööle rakendamatana. See võib vibratsiooni- ja mürataset töötamise koguperioodil tunduvalt vähendada.

Kasutaja jaoks müra ja/või vibratsiooni eest võtke tarvitusele täiendavaid kaitsemeetmeid, näiteks: hoidage elektrilist tööriista ja tarvikuid korralikult, hoidke käed soojad, tagage sujuv töökorraldus.

Üksikasjalikku teavet standardite **EN 62841** siin kasutatud versioonide kohta leiate vastavusdeklaratsiooni koopialt 323.

Teave müra kohta

Helivõimsustase (L_{WA})	100 dB(A)
Helivõimsustaseme mõõtemääramatus (K_{WA})	5 dB(A)



Helirõhutase (L_{pA})	92 dB(A)
Helirõhutaseme mõõtemääramatus (K_{pA})	5 dB(A)

Vibratsiooni kogutase

Siikaattelise (kuiv-)puurimine HDM-kroonpuuriga ($a_{h, DD}$)	5,8 m/s ²
Siikaattelise (kuiv-)puurimine PCM-kroonpuuriga ($a_{h, DD}$)	12 m/s ²
Betooni (märg)puurimine HWC-kroonpuuriga ($a_{h, DD}$)	4,6 m/s ²
Mõõtemääramatus (K)	1,5 m/s ²

Pikendusjuhtmete kasutamine

HOIATUS

Kahjustatud toitejuhe on ohtlik! Ärge puudutage toitejuhet, kui see on töö käigus vigastada saanud. Tõmmake seadme pistik elektrikontaktist välja.

- ▶ Kontrollige regulaarselt seadme toitejuhet ja vigastuste tuvastamisel laske see elektriala asjatundjal välja vahetada.
- Kasutage ainult kasutusotstarbeks lubatud piisava ristlõikega pikendusjuhtmeid. Vastasel korral võib seadme jõudlus väheneda ja juhe üle kuumeneda.
- Kontrollige, ega pikendusjuhe ei ole kahjustatud.
- Vigastatud pikendusjuhe vahetage välja.
- Välistingimustes töötades kasutage ainult selleks ettenähtud ja vastava märgistusega pikendusjuhtmeid.

Juhtme soovituslikud minimaalsed ristlõiked ja maksimaalsed pikkused leiata käesoleva kasutusjuhendi lõpust ruutkoodina.

Töö ettevalmistamine

ETTEVAATUST

Vigastuste oht! Seadme soovimatu käivitumine.

- ▶ Enne seadme seadistamist ja tarvikute vahetamist tõmmake pistik pistikupesast välja.

Järgige kasutusjuhendis esitatud ja tootele märgitud ohutusnõudeid ja hoiatusi.

Lisakäepideme reguleerimine

1. Tehke lisakäepide lahti, keerates seda vastupäeva.
2. Seadke lisakäepide õigesse asendisse.
3. Fikseerige lisakäepide, keerates seda päripäeva.
4. Veenduge, et lisakäepide on kindlalt kinni pingutatud.

Teemantkroonpuuri paigaldamine padruniga BI+

ETTEVAATUST

Tarvikuvahetusel püsib vigastusoht! Seade läheb kasutades tuliseks. Sellel võib olla teravaid servi.

- ▶ Kandke tarvikuvahetusel alati kaitsekindaid.

Teemantpuurkroonid tuleb välja vahetada kohe, kui lõike- või puurimisjõudlus märgatavalt väheneb. Enamasti aga siis, kui teemantsegmendid on teatud kõrguselt (< 2 mm) ära kulunud. Padruneid BR, BT, M16, M27 tuleb käsitseda sobiva lehtvõtmega. Padrun, adapter ja tarvik peavad olema puhtad.

1. Avage tööriistahoidik, keerates seda sümboli suunas.
2. Pistke teemantpuurkroon eestpoolt teemantsüdamikpuurseadmele oleva instrumendi vastuvõtupesa hammastuse otsa ja keerake seda senikaua, kuni see fikseerub.
3. Sulgege tööriistahoidik keerates seda sümboli suunas.
4. Kontrollige, kas teemantkroonpuur on padrunisse kindlalt kinnitatud.

Teemantpuurkrooni eemaldamine padruniga BI+

ETTEVAATUST

Tarvikuvahetusel püsib vigastusoht! Seade läheb kasutades tuliseks. Sellel võib olla teravaid servi.

- ▶ Kandke tarvikuvahetusel alati kaitsekindaid.

Padrunite BR, BT, M27, M16 puhul fikseerige padrun ja eemaldage kroonpuur sobiva lehtvõtmega.

1. Avage tööriistahoidik, keerates seda sümboli suunas.
2. Tõmmake padruni hülsi noole suunas seadme poole. See vabastab kroonpuuri.
3. Eemaldage teemantkroonpuur.



Tolmueemaldusega padrunilangatja montaaž 4

1. Lükake ettepoole suunatud teravikuga puurimise alustamise abivahend kuni piirkuni tolmueemaldusega padrunilangatja jaoks mõeldud sissepistmisotsa sisse.
2. Kinnitage otsak padrunise vastavalt teemantkroonpuuri paigaldusjuhendile.
3. Lükake lukustusrõngast ja tolmueemaldust teemantsüdamikpuurseadme suunas tagasi.
4. Monteerige padrunilangatja sissepistmisotsa peale.
5. Lükake tolmueemaldust instrumendi suunas, kuni see jääb vastu puurkrooni, ja fikseerige see asend, lükates lukustusrõngast padrunilangatja suunas.
6. Kontrollige tolmueemalduse vabalt pööratavust teemantsüdamikpuurseadme vastu.

Pöörete arvu valik 5**⚠ ETTEVAATUST**

Vigastuste oht! Seade on kahjustatud.



- ▶ Ärge lülitage seadet töötamise ajal ümber. Oodake, kuni toode on paigale seisma jäänud.

Valige lüliti asend vastavalt puuritava ava läbimõõdule.

- ▶ Keerake lüliti soovitatud asendisse, keerates samal ajal käega puurkrooni.

Veevarustuse liitmiku paigaldamine 6**⚠ TÄHELEPANU**

Mittesihipärasest kasutusest tingitud oht! Mittesihipärasel kasutusel võib voolik saada kahjustada.

- ▶ Kontrollige voolikut regulaarselt kahjustuste suhtes ja veenduge, et ei ületata maksimaalset lubatavat veetoru rõhku (vt Tehnilised andmed  130).
- ▶ Veenduge, et voolik ei puutu kokku pöörlevate osadega.
- ▶ Veenduge, et voolik ei saa kelgu ettenihkel viga.
- ▶ Järgige andmeid maksimaalse veetemperatuuri kohta peatükis Tehnilised andmed.  130
- ▶ Kontrollige ühendatud veesüsteemi lekkeitihedust.

 Et vältida seadme osade kahjustamist, kasutage üksnes kraanivett või vett, kus ei leidu mustuse osakesi.

1. Sulgege teemantpuurmasina veeregulaator.
2. Ühendage voolik veevarustussüsteemiga.

Käsitsemine**⚠ HOIATUS**

Kahjustatud toitejuhe on ohtlik! Kui töötamisel saab toite- või pikendusjuhe kahjustada, lahtuage seade ja juhe võrgust kohe lahti. Defektset kohta ärge puudutage!

- ▶ Kontrollige regulaarselt kõiki ühendusjuhtmeid. Defektset pikendusjuhtmed vahetage välja. Kahjustada saanud võrgujuhtmed laske välja vahetada elektriala spetsialistil.

Soovitame kasutada maksimaalselt 30 mA käivitusvooluga rikkevoolukaitseülililit (RCD).

Vargusvastane kaitse TPS (valikuna)

Toode võib olla varustatud vargusvastase kaitsega TPS. Juhul kui teie tootel on see funktsioon, siis saab selle aktiveerida ja seda käitada ainult juurdekuuluva aktiveerimisvõtme abil.

Toote aktiveerimine

- ▶ Tagage, et toode oleks võrgupingega varustatud. Varguskaitse kollane märgutuli hakkab vilkuma. Toode on nüüd aktiveerimisvõtmelt tuleva signaali vastuvõtuks valmis.
- ▶ Asetage aktiveerimisvõti või TPS-kella pannel otse lukusümbolile. Niipea kui kollane vargusvastase kaitse lamp on kustunud, on toode aktiveeritud.

 Kui vooluvarustus näiteks töökoha vahetuse või elektrikatkestuse tõttu katkeb, saab seadmega töötada veel ca 20 minutit. Pikemate katkestuste korral tuleb vargusvastane kaitse aktiveerimisvõtme abil uuesti inaktiveerida.

 Täiendavat teavet varguskaitse aktiveerimise ja kasutamise kohta leiate kasutusjuhendist „Varguskaitse TPS“.

Kaheosalise tsentreerimisabi kasutamine**⚠ ETTEVAATUST**

Valest kasutusest tingitud vigastusoht! Tsentreerimisabi küljest võivad detailid lahti tulla, kui seda ei vajutata vastu aluspinda.

- ▶ Käitage teemantsüdamikuga puurmasinat puurimisabi kasutamisel tühikäigul mitte ilma aluspinnaga kokkupuuteta.

 Eri läbimõõduga teemantkroonpuuride jaoks läheb vaja erinevaid puurimise abivahendeid.

1. Asetage puurimise abivahend eest teemantkroonpuurile.



- Kui alustate puurimist, avaldage ainult kergest survet, kuni puurkroon on tsentreeritud. Alles seejärel tugevdage survet. Tehke 3–5 mm sügavune juhtlõige.
- Peatage toode sisse-/väljalülitist lahtilaskmise teel. Oodake, kuni puurkroon on lõplikult seiskunud.
- Eemaldage tsentreerimisabi puurkrooni küljest.
- Positioneerige puurkroon juhtlõike sees, vajutage sisse-/välja-lülitit ja jätkake puurimist.

PRCD rikkevoolukaitselüli käsitsemine



HOIATUS

Elektrilöögist tingitud vigastusohu! Kui vajutate nuppu **0** või **TEST** ja rikkevoolukaitse näit ei kustu, siis ei tohi teemantrelli edasi kasutada!

- ▶ Laske teemantrelli remontida **Hilti** teeninduses.

- Ühendage teemantrelli toitepistik maandusega pistikupessa.
- Vajutage nuppu **I** või **RESET** PRCD rikkevoolukaitselülitil.
 - ▶ Ekraan süttib.
- Vajutage nuppu **0** või **TEST** PRCD rikkevoolukaitselülitil.
 - ▶ Ekraan kustub.
- Vajutage nuppu **I** või **RESET** PRCD rikkevoolukaitselülitil.
 - ▶ Ekraan süttib.

Kuivpuurimine tolmuimejat kasutades



Tolmu kogunemine kroonpuuri võib mõjutada raskuskeset.

Juhtige töötamisel imivoolik alati tahapoole teemantsüdamikpuurseadmest eemale, nii et see ei saaks puurkrooniga kokku puutuda.

- ▶ Elektrostaatilise efekti vältimiseks kasutage antistaatilist tolmuimejat.

Tolmuimuriga kuivpuurimine elektriseadmete integreeritud pistikupesaga



Kasutage soonega puurkroone ainult siis, kui töötate ilma tolmuimemismisfunktsioonita.

- Seadke lisakäepide soovitud asendisse ja kinnitage.
- Lisavarustus: Paigaldage ja kasutage kaheosalist tsentreerimisabi.
- Ühendage teemantrelli võrgupistik tolmuimeja pistikupessa.
- Ühendage tolmuimeja võrgupistik pistikupessa.
- Kui ühendatud: vajutage sisselülitit **Reset** või nupule PRCD **I**.
- Positioneerige teemantrelli keskmärgise järgi.
- Vajutage teemantrelli sisse-/välja-lülitit.



Tolmuimeja lülitub pärast elektrilise tööriista sisselülitamist sisse ajalise nihkega. Pärast elektrilise tööriista väljalülitamist lülitub tolmuimeja ajalise nihkega välja.

Tolmuimuriga kuivpuurimine ilma elektritööriistade võrgupistikuta



Kasutage soonega puurkroone ainult siis, kui töötate ilma tolmuimemismisfunktsioonita.

- Seadke lisakäepide soovitud asendisse ja kinnitage.
- Lisavarustus: Paigaldage ja kasutage kaheosalist tsentreerimisabi.
- Pistke tolmuimeja toitepistik pistikupessa ja lülitage tolmuimeja sisse.
- Pistke teemantrelli võrgupistik pistikupessa ja vajutage nupule **Reset** või nupule PRCD **I**.
- Positioneerige teemantrelli keskmärgise järgi.
- Vajutage teemantrelli sisse-/välja-lülitit.
- Laske tolmuimejal veel paar sekundit kauem töötada kui teemantsüdamikpuurseadmel, selleks et ülejäänud materjal ära tõmmata.

Kuivpuurimine ilma tolmuimemiseta



Kui puurite kuivalta ilma tolmuemalduseta, siis kasutage soonega puurkroone. Kandke sobivat respiraatorit!

Ärge puurige suunaga üles, kui töötate ilma tolmuimejata.

Eemaldage tolmuemaldusseadis või fikseerige see nii, et pöörlemine on väljastatud.

- Seadke lisakäepide soovitud asendisse ja kinnitage.
- Lisavarustus: Paigaldage ja kasutage kaheosalist tsentreerimisabi.
- Ühendage pistik pistikupessa ja vajutage lülitit **Reset** või nupule PRCD **I**.
- Positioneerige teemantrelli keskmärgise järgi.
- Vajutage teemantrelli sisse-/välja-lülitit.



Märgpuurimine**HOIATUS**

Elektrilöögi oht! Puuduliku äravoolu tõttu võib vesi üle mootori ja katte voolata!

► Katkestage töö koheselt, kui äravool enam ei toimi.

 Pea kohal puurimisel tuleb eeskirjakohaselt ilmingimata kasutada veekogumisüsteemiga varustatud märgimurit!

1. Seadke lisakäepide soovitud asendisse ja kinnitage.
2. Lisavarustus: Paigaldage ja kasutage kaheosalist tsentreerimisabi.  132
3. Positioneerige teemantrell keskmärgise järgi.
4. Avage aeglaselt veeregulaator, kuni vesi voolab soovitud koguses.
5. Vajutage teemantrelli sisse-välja-lülitit.
6. Kui alustate puurimist, avaldage ainult kergest survet, kuni puurkroon on tsentreeritud. Alles seejärel tugevdage survet.

Puurkrooni avamine mutrivõtmega

 Kroonpuuri kinnikiilumisel rakendub sidur seniks, kuni seadme kasutaja seadme välja lülitab.

1. Tõmmake seadme toitepistik pistikupesast välja.
2. Võtke sobiva mutrivõtmega teemantpuurkrooni saba lähedalt kinni ja keerake puurkroon lahti.
3. Ühendage toitepistik pistikupesassa.
4. Jätkake puurimist.

Väljalülitamine

 Puurkroon on tolmu/vee ja puurimismaterjaliga täidetud. Pidage silmas puurkroonis olevat täiendavat kaalu ja kandke hoolt turvalise seisuga eest, enne kui te puurkrooni puuravast välja tõmbate.

1. Tõmmake teemantpuurkroon puuravast välja.
2. Lülitage teemantpuurmasin välja.
3. Sulgege vajaduse korral veeregulaator.

Hooldus ja korrashoid**HOIATUS**

Elektrilöögi oht! Seadme hooldus- ja korrashoiutööd toitevõrku ühendatud toitepistikuga võivad põhjustada raskeid vigastusi ja põletusi.

► Tõmmake toitepistik pistikupesast välja iga kord enne hooldus- ja korrashoiutööde tegemist!

Hooldus

- Kõvasti kinni olev mustus eemaldage ettevaatlikult.
- Puhastage ventilatsiooniasvid ettevaatlikult kuiva harjaga.
- Puhastage korpust kergelt niiske lapiga. Ärge kasutage silikooni sisaldavaid hooldusvahendeid, sest need võivad kahjustada seadme plastdetailide.

Korrashoid**HOIATUS**

Elektrilöögi oht! Elektridetailide asjatundmatu parandamine võib kaasa tuua raskeid vigastusi ja põletusi.

► Elektridetailide tohivad parandada ainult elektriala asjatundjad.

- Kontrollige regulaarselt nähtavate osade ja juhtelementide laitmatut töökorda.
- Kahjustuste ja/või tõrgete korral ei tohi seadet kasutada. Laske tööriist kohe **Hilti** teeninduskeskuses parandada.
- Pärast hooldus- ja remonttööd paigaldage kõik kaitseseadised ja kontrollige nende töökorda.

 Tööohutuse tagamiseks kasutage ainult originaalvaruosi ja -materjale. Teie tootega sobivad ja meie poolt heakskiidetud varuosad, materjalid ja tarvikud leiate kauplusest **Hilti Store** või veebilehelt: www.hilti.group.

Turvaharjade vahetus **HOIATUS**

Elektrilöögist tingitud vigastusohu!

► Seadet tohivad kasutada, hooldada ja remontida vaid volitatud ja vastava väljaõppega asjatundjad. Kasutajad peavad olema teadlikud võimalikest ohtudest.

1. Avage mootorist vasakul ja paremal pool olevad turvaharjade katted.
2. **Pöörake tähelepanu sellele, kuidas turvaharjad on paigaldatud.** Võtke kuluks turvaharjad teemantsüdamikpuurmasinast välja.
3. Paigaldage uued turvaharjad samamoodi, nagu olid paigaldatud vanad turvaharjad:

 Kohaleasetamisel jälgige, et Te ei kahjusta isolatsiooni.



4. Kinnitage mootorist vasakul ja paremal pool olevad turvaharjade katted kruvidega kohale.
5. Laske turvaharjadel tühikäigul katkestusteta töötada vähemalt 1 minuti.



Pärast turvaharjade väljavahetamist kustub signaal tuli pärast ligikaudu 1-minutilist töötamist.

Transport ja hoiustamine

Transport

- ▶ Ärge transportige seadet selle külge kinnitatud tarvikutega.
- ▶ Transportimisel veenduge, et seade seisab kindlalt paigal.
- ▶ Kontrollige iga kord pärast transportimist, kas kõik nähtavad osad on kahjustamata ja juhtelemendid töötavad veatult.

Hoiustamine

- ▶ Seadet tohib hoiustada üksnes siis, kui toitepistik on toitevõrgust eemaldatud.
- ▶ Hoiustage toodet kuivas, lastele ja kõrvalistele isikutele kättesaamatus kohas.
- ▶ Avage enne toote hoiulepanekut veeregulaator.
- ▶ Allapoolse külmumispunkti jäävate temperatuuride puhul jälgige seda, et tootesse ei jääks vett.
- ▶ Kontrollige pärast pikemat seisuaega, kas kõik nähtavad osad on kahjustamata ja juhtkomponendid on laitmatus töökorras.

Abi tõrgete puhul

Kui peaks esinema tõrge, mida ei ole järgmises tabelis nimetatud või mida Te ei suuda ise kõrvaldada, pöörduge **Hilti** hooldekeskusse.





Teemantsüdamikpuurmasin on töökorras

Tõrge	Võimalik põhjus	Lahendus
<p>Hooldusnäit põleb.</p>	Turvaharjade kulumispiir on peaaegu saavutatud. Teemantsüdamikpuurmasin töötab kuni automaatse väljalülituseni veel mõne tunni.	▶ Laske turvaharjad esimesel võimalusel välja vahetada.
Teemantsüdamikpuurmasin ei tööta maksimumvõimsusel.	Võrgu häire - vooluvõrgus esines alapinge.	▶ Kontrollige, kas häire on tingitud teistest vooluvõrku või generaatoriga ühendatud elektritarvititest. ▶ Kontrollige kasutatud pikendusjuhtme pikkust.
Teemantkroonpuur ei pöörle.	Reduktiiri lüliti ei ole fikseerunud. Teemantkroonpuur kiilus aluspinnas kinni.	▶ Vajutage reduktori lülile seni, kuni see fikseerub. ▶ Juhtige teemantsüdamikpuurmasinat otse. ▶ Vabastage teemantkroonpuur lehtvõtmega: Tõmmake võrgupistik pistikupesast välja. Võtke sobiva lehtvõtmega kroonpuuri saba lähedalt kinni ja keerake kroonpuur lahti.
Puurimiskiirus alaneb.	Saavutatud on maksimaalne puurimissügavus. Puursüdamik kiilib teemantkroonpuuri kinni. Vale spetsifikatsioon puuritava pinna jaoks. Terase suur osakaal (seda näitab metallilaaste sisaldav puhas vesi). Teemantkroonpuur on defektne Valitud on vale käik. Avaldatav surve on liiga väike. Seadme jõudlus on liiga väike. Teemantkroonpuur ei ole terav. Vee kogus on liiga suur. Vee kogus on liiga väike. Tolm vähendab puurimisjõudlust.	▶ Eemaldage puursüdamik ja kasutage kroonpuuri pikendust. ▶ Eemaldage puursüdamik. ▶ Valige sobiva spetsifikatsiooniga teemantkroonpuur. ▶ Valige sobiva spetsifikatsiooniga teemantkroonpuur. ▶ Kontrollige teemantkroonpuuri kahjustuste suhtes ja vajaduse korral vahetage see välja. ▶ Valige õige käik. ▶ Suurendage avaldatavat survet. ▶ Valige ühe käigu võrra madalam käik. ▶ Teritage teemantkroonpuuri teritusplaadid. ▶ Vähendage vee kogust veeregulaatorist. ▶ Kontrollige vee juurdevoolu teemantkroonpuuri, vajaduse korral suurendage vee kogust veeregulaatorist. ▶ Kasutage sobivat tolmuemaldusseadist.
Teemantkroonpuuri ei ole võimalik parandada.	Kroonpuuri saba / padrun on määratud või kahjustatud.	▶ Puhastage ja määrige kroonpuuri saba või padrunit või vahetage need välja.





Tõrge	Võimalik põhjus	Lahendus
Vesi voolab loputuspeast või reduktori korpusest välja.	Veesurve on liiga suur.	▶ Vähendage veesurvet.
Töötamise ajal voolab padrunist vett välja.	Teemantkroonpuur ei ole padrunis piisava tugusega kinni keeratud.	▶ Pingutage teemantkroonpuur kinni. ▶ Eemaldage teemantkroonpuur. Keerake teemantkroonpuuri ca 90° ümber kroonpuuri telje. Paigaldage teemantkroonpuur uuesti.
	Kroonpuuri saba / padrun on määrdunud.	▶ Puhastage ja määrige kroonpuuri saba või padrunit.
	Padruni või kroonpuuri saba tihend on defektne.	▶ Kontrollige tihendit ja vajaduse korral vahetage see välja.
Puurisüsteem on liiga suure lõtkuga.	Teemantkroonpuur ei ole padrunis piisava tugusega kinni keeratud.	▶ Pingutage teemantkroonpuur kinni. ▶ Eemaldage teemantkroonpuur. Keerake teemantkroonpuuri ca 90° ümber kroonpuuri telje. Paigaldage teemantkroonpuur uuesti.
	Kroonpuuri saba / padrun on defektsed.	▶ Kontrollige kroonpuuri saba ja padrunit ning vajaduse korral vahetage need välja.

Teemantsüdamikpuurmasin ei ole töökorras

Tõrge	Võimalik põhjus	Lahendus
 Hooldusnäit on tühi.	PRCD ei ole sisse lülitatud.	▶ Kontrollige, kas PRCD töötab, ja lülitage see sisse.
	Vooluvarustus on katkenud.	▶ Ühendage vooluvõrku mõni teine elektriseade ja kontrollige, kas see töötab. ▶ Kontrollige pistikühendusi, võrgukaablit, elektrijuhet ja kaitset.
	Vesi mootoris.	▶ Laske teemantsüdamikpuurmasinal soojas ja kuivas kohas täielikult kuivada.
 Hooldusnäit põleb.	Turvaharjad on kulunud.	▶ Vahetage turvaharjad välja.  134
 Hooldusnäit vilgub.	Viga pöörete arvus.	▶ Lahutage teemantsüdamikpuurmasin vooluvõrgust ja ühendage uuesti vooluvõrku.
 Vargusvastane kaitse vilgub.	Teemantsüdamikpuurmasin ei ole vabastatud (vargusvastase kaitsmega teemantsüdamikpuurmasinate puhul, lisavarustus).	▶ Vabastage teemantsüdamikpuurmasina vabastusvõtmega.

Utiliseerimine

 **Hilti** seadmed on suures osas valmistatud taaskasutatavatest materjalidest. Taaskasutuse eelduseks on materjalide korralik sorteerimine. Paljudes riikides kogub **Hilti** kasutusressursi ammendanud seadmed kokku. Lisateavet saate **Hilti** müügiesindusest.

 ▶ Ärge visake kasutusressursi ammendanud elektrilisi tööriistu, elektroonikaseadmeid ja akusid olmejäätmete hulka!

Tootja garantii

▶ Garantiitingimusi puudutavates küsimustes pöörduge oma kohaliku **Hilti** partneri poole.

Lisateave

Lisateavet käsitemise, tehniliste andmete, keskkonna ja ümbertöötisue kohta leiate veebisaidilt: qr.hilti.com/manual/?id=351006

Lingi leiate ka käesoleva kasutusjuhendi lõpust QR-koodina.



lv Oriģinālā lietošanas instrukcija

Informācija par lietošanas instrukciju

Par šo lietošanas instrukciju

- **Brīdinājums!** Pirms sākt izstrādājuma lietošanu, pārlecieties, ka ir izlasīta un saprasta izstrādājumam pievienotā lietošanas instrukcija, ieskaitot pamācības, drošības norādījumus un brīdinājumus, attēlus un specifikācijas. Īpaši rūpīgi iepazīstieties ar pamācībām, drošības norādījumiem un brīdinājumiem, attēliem un specifikācijām, kā arī sastāvdaļām un funkcijām. Neievērošanas gadījumā pastāv elektriskās strāvas trieciena, aizdegšanās un/vai smagu traumu risks. Rūpīgi uzglabājiet lietošanas instrukciju, ieskaitot visas pamācības, drošības norādījumus un brīdinājumus, turpmākai izmantošanai.
- **HILTI** izstrādājumi ir paredzēti profesionāliem lietotājiem, un to darbināšanu, apkopi un tehniskā stāvokļa uzturēšanu drīkst veikt tikai kvalificēts, atbilstīgi apmācīts personāls. Personālam ir jābūt labi informētam par iespējamajiem riskiem, kas var rasties darba laikā. Izstrādājums un tā papildaprīkojums var radīt bīstamas situācijas, ja to uztic neprofesionālam personālam vai nelieto atbilstīgi nosacījumiem.
- Pievienotā lietošanas instrukcija atbilst aktuālajam tehnikas attīstības līmenim tās sagatavošanas brīdī. Aktuālā versija vienmēr ir pieejama tiešsaistē, Hilti izstrādājumu lapā. Lai tai piekļūtu izmantojiet šajā lietošanas instrukcijā iekļauto saiti vai kvadrāt kodu, kas apzīmēts ar simbolu
- Vienmēr pievienojiet lietošanas instrukciju izstrādājumam, ja tas tiek nodots citai personai.

Apzīmējumu skaidrojums

Brīdinājumi

Brīdinājumi pievērš uzmanību bīstamībai, kas pastāv, strādājot ar izstrādājumu. Tiek lietoti šādi signālvārdi:



BĪSTAMI!

BĪSTAMI!

- Pievērš uzmanību draudošām briesmām, kas var izraisīt smagus miesas bojājumus vai nāvi.



BRĪDINĀJUMS!

BRĪDINĀJUMS!

- Pievērš uzmanību iespējamam apdraudējumam, kas var izraisīt smagas traumas vai pat nāvi.



IEVĒROT PIESARDZĪBU!

UZMANĪBU!

- Norāda uz iespējami bīstamām situācijām, kas var izraisīt traumas vai materiālos zaudējumus.

Simboli lietošanas instrukcijā

Šajā lietošanas instrukcijā tiek izmantoti šādi simboli:

	Ievērojiet lietošanas instrukciju
	Norādījumi par lietošanu un cita noderīga informācija
	Rīcība ar otrreiz pārstrādājamiem materiāliem
	Neizmetiet elektroiekārtas un akumulatorus sadzīves atkritumos.

Attēlos lietotie simboli

Attēlos tiek lietoti šādi simboli:

2	Šie skaitļi norāda uz attiecīgajiem attēliem, kas atrodami šīs lietošanas instrukcijas sākumā.
3	Numerācija attēlos atbilst veicamo darbību secībai un var atšķirties no darbību apraksta tekstā.
(11)	Pozīciju numuri tiek lietoti attēlā Pārskats un norāda uz leģendas numuriem sadaļā Izstrādājuma pārskats .
	Šis simbols uzdevums ir pievērst īpašu uzmanību izstrādājuma lietošanas laikā.

Simboli atkarībā no izstrādājuma

Brīdinājuma zīmes

Var tikt lietotas šādas brīdinājuma zīmes:

	Brīdinājums par vispārēju bīstamību
	Brīdinājums par bīstamu elektrisko spriegumu
	Brīdinājums par karstu virsmu



Pieprasījuma zīmes

Var tikt lietotas šādas pieprasījuma zīmes:

	Lietojiet aizsargbrilles
	Lietojiet aizsargķiveri
	Lietojiet ausu aizsargus
	Lietojiet aizsargcimdus
	Lietojiet drošus darba apavus
	Lietojiet vieglu elpceļu aizsargmasku

Simboli uz izstrādājuma

Uz izstrādājuma var tikt lietoti šādi simboli:

	Nobloķēts
	Norāde par pretnozagašanas aizsardzību
	Servisa indikācija
/min	Apgriezienu skaits minūtē
RPM	Apgriezienu skaits minūtē
	Izstrādājums atbalsta tehnoloģiju NFC, kas ir saderīga ar iOS un Android platformām.

Uzlīmes uz izstrādājuma

Urbšana virs galvas

	Urbšana virs galvas ar slāpjo tehnoloģiju ir aizliegta.
--	---

Bojājumstrāvas aizsargslēdzis (PRCD)

	Strādāt tikai ar funkcionējošu PRCD
--	-------------------------------------

Drošība

Vispārīgi drošības norādījumi par darbu ar elektroiekārtām

⚠ BRĪDINĀJUMS! Iepazīstieties ar visiem drošības norādījumiem, instrukcijām, attēliem un tehniskajiem parametriem, kas attiecas uz šo elektroiekārtu. Turpmāk izklāstīto instrukciju neievērošana var izraisīt elektrošoku, ugunsgrēku un/vai nopietnas traumas.

Saglabājiet visus drošības norādījumus un instrukcijas turpmākai lietošanai.

Drošības norādījumos lietotais apzīmējums "elektroiekārta" attiecas uz iekārtām ar tīkla barošanu (ar barošanas kabeli) vai iekārtām ar barošanu no akumulatora (bez kabeļa).

Drošība darba vietā

- ▶ **Uzturiet darba vietā tīrību un kārtību un nodrošiniet labu apgaismojumu.** Nekārtīgā darba vietā vai sliktā apgaismojumā var viegli notikt nelaimes gadījums.
- ▶ **Nestrādājiet ar elektroiekārtu sprādzienbīstamā vidē, kur atrodas uzliesmojoši šķidrums, gāzes vai putekļi.** Darbības laikā elektroiekārtas mēdz dzirkstēt, un tas var izraisīt viegli uzliesmojošu putekļu vai tvaiku aizdegšanos.



- ▶ **Lietojot elektroiekārtu, neļaujiet nepiederošām personām un jo īpaši bērniem tuvoties darba vietai.** Citu personu klātbūtne var novērst uzmanību, un tā rezultātā jūs varat zaudēt kontroli pār iekārtu.

Elektrodrošība

- ▶ **Elektroiekārtas kontaktakšai jāatbilst elektrotīkla kontaktligzdai. Kontaktakšas konstrukciju nedrīkst nekādā veidā mainīt. Kopā ar elektroiekārtām, kurām ir aizsargzēmējums, nedrīkst lietot adapteru spraudņus.** Neizmainītas konstrukcijas kontaktakša, kas atbilst kontaktligzdai, ļauj samazināt elektrošoka risku.
- ▶ **Darba laikā nepieskarieties sazemētiem priekšmetiem, piemēram, caurulēm, radiatoriem, plītiem vai ledusskapjiem.** Pieskaroties sazemētiem virsmām, pieaug risks saņemt elektrisko triecienu.
- ▶ **Nelietojiet elektroiekārtu lietus laikā, neturiet to mitrumā.** Mitrumam iekļūstot elektroiekārtā, pieaug risks saņemt elektrisko triecienu.
- ▶ **Nenesiet un nepakariniet elektroiekārtu aiz barošanas kabeļa un neraujiet aiz kabeļa, ja vēlaties atvienot iekārtu no elektrotīkla kontaktligzdas.** Sargājiet barošanas kabeli no karstuma, eļļas, asām šķautnēm vai kustīgām detaļām. Bojāts vai sapīņķerējis barošanas kabelis var kļūt par cēloni elektrošokam.
- ▶ **Darbinot elektroiekārtu ārpus telpām, izmantojiet tās pievienošanai vienīgi tādus pagarinātājkabeļus, kas ir paredzēti lietošanai brīvā dabā.** Lietojot elektrokabeļi, kas ir piemērots darbam ārpus telpām, samazinās elektrošoka risks.
- ▶ **Ja elektroiekārtas izmantošana slapjā vidē ir obligāti nepieciešama, lietojiet bojājumstrāvas aizsargslēdzi.** Bojājumstrāvas aizsargslēdža lietošana samazina elektrošoka risku.

Personiskā drošība

- ▶ **Strādājiet ar elektroiekārtu uzmanīgi, darba laikā saglabājiet paškontroli un rīkojieties saskaņā ar veselo saprātu. Ar elektroiekārtu nedrīkst strādāt personas, kas ir nogurušas vai atrodas narkotiku, alkohola vai medikamentu ietekmē.** Mirklis neuzmanības, strādājot ar elektroiekārtu, var novest pie nopietnām traumām.
- ▶ **Izmantojiet individuālos aizsardzības līdzekļus un darba laikā vienmēr valkājiet aizsargbrilles.** Individuālo aizsardzības līdzekļu (putekļu aizsargmaskas, nesfidošu apavu un aizsargķiveres vai ausu aizsargu) lietošana atbilstoši elektroiekārtas tipam un veicamā darba raksturam ļauj izvairīties no savainojumiem.
- ▶ **Nepieļaujiet iekārtas nekontrolētas ieslēgšanās iespēju.** Pirms pievienošanas elektrotīklam, akumulatora ievietošanas, elektroiekārtas satveršanas vai pārvietošanas pārliecinieties, ka tā ir izslēgta. Ja iekārtas pārvietošanas laikā pirksts atrodas uz slēdža vai ja ieslēgta iekārta tiek pievienota elektrotīklam, var notikt nelaimes gadījums.
- ▶ **Pirms elektroiekārtas ieslēgšanas jānoņem visi regulēšanas piederumi un uzgriežņu atslēgas.** Regulēšanas piederumi vai uzgriežņi atslēga, kas iekārtas ieslēgšanas brīdī atrodas iekārtā, var radīt traumas.
- ▶ **Izvairieties no nedabiskām pozām.** Darba laikā vienmēr saglabājiet līdzsvaru un nodrošinieties pret paslīdēšanu. Tas atvieglos elektroiekārtas vadību neparedzētās situācijās.
- ▶ **Izvēlieties darbam piemērotu apģērbu.** Darba laikā nenēsājiet brīvi plandošas drēbes un rotaslietas. Netuviniet matus, apģērbu un aizsargcimdus iekārtas kustīgajām daļām. Valģīgas drēbes, rotaslietas un gari mati var iekerties iekārtas kustīgajās daļās.
- ▶ **Ja elektroiekārtas konstrukcija ļauj pievienot putekļu nosūcšanas vai savākšanas ierīci, sekojiet, lai tā būtu pievienota un tiktu darbināta pareizi.** Putekļu nosūcēja lietošana samazina putekļu kaitīgo ietekmi.
- ▶ **Nezaudējiet modrību un neatkāpieties no elektroiekārtu lietošanas drošības noteikumu ievērošanas arī tad, ja lietojat attiecīgo elektroiekārtu bieži un kaitīgi to pārzīnāt.** Neuzmanība vienā sekundēs daļā var novest pie smagām traumām.

Elektroiekārtas lietošana un apkope

- ▶ **Nepārslodojiet elektroiekārtu.** Katram darbam izvēlieties piemērotu iekārtu. Elektroiekārtā darbosies labāk un drošāk pie nominālās slodzes.
- ▶ **Nelietojiet elektroiekārtu, ja ir bojāts tās slēdzis.** Elektroiekārtā, ko nevar ieslēgt un izslēgt, ir bīstama un nekavējoties jānodod remontā.
- ▶ **Pirms iestāţījumu veikšanas, aprijokuma daļu nomainīšanas vai iekārtas novietošanas uzglabāšanā atvienojiet kontaktakšu no elektrotīkla un/vai noņemiet noņemamo akumulatoru.** Šādi jūs novērsīsiet elektroiekārtas nejaušas ieslēgšanās risku.
- ▶ **Elektroiekārtu, kas netiek darbināta, uzglabājiet piemērotā vietā. Neļaujiet lietot iekārtu personām, kas nav iepazinušas ar tās funkcijām un izlasījušas šo lietošanas instrukciju.** Ja elektroiekārtu lieto nekompetentas personas, tas var apdraudēt cilvēku veselību.
- ▶ **Rūpīgi veiciet elektroiekārtu un to piederumu apkopi.** Pārbaudiet, vai kustīgās daļās darbojas bez traucējumiem un neķeras un vai kāda no daļām nav palaista vai bojāta un tādējādi netraucē elektroiekārtas nevainojamu darbību. Raugieties, lai pirms iekārtas lietošanas tiktu nomainītas vai saremontētas bojātās daļas. Daudzi nelaimes gadījumi notiek tāpēc, ka elektroiekārtām nav nodrošināta pareiza apkope.
- ▶ **Griezējinstrumentiem vienmēr jābūt uzasinātiem un tīriem.** Rūpīgi kopti griezējinstrumenti ar asām šķautnēm retāk iestrēgst un ir vieglāk vadāmi.
- ▶ **Lietojiet elektroiekārtu, piederumus, maināmos instrumentus utt. saskaņā ar šiem norādījumiem. Jāņem vērā arī konkrētie darba apstākļi un veicamās operācijas īpatnības.** Elektroiekārtu lietošana citiem mērķiem, nekā to ir paredzējusi ražotājfirma, ir bīstama un var izraisīt neparedzamas sekas.
- ▶ **Raugieties, lai rokturu un satveršanas virsmas būtu sausas, tīras, nenotraipītas ar eļļu un smērvielām.** Ja rokturu vai satveršanas virsmas ir slidenas, nav iespējama droša elektroiekārtas vadība un kontrole neparedzāmās situācijās.

Serviss

- ▶ **Uzdodiet elektroiekārtas remontu veikt tikai kvalificētam personālam, kas izmanto vienīgi oriģinālās rezerves daļas.** Tikai tā ir iespējams saglabāt elektroiekārtas funkcionālo drošību.

Drošības norādījumi darbam ar urbmašīnām

Drošības norādījumi visiem darbiem

- ▶ **Lietojiet papildu rokturi.** Kontroles zudums var kļūt par cēloni traumām.
- ▶ **Ja pastāv iespēja, ka instruments var skart aplēptus elektriskos vadus vai pašas elektroiekārtas pieslēguma kabeli, elektroiekārtā vienmēr jātur tikai aiz izolētajām rokturu virsmām.** Saskaņoties ar spriegumam pieslēgtiem vadiem, spriegums tiek novadīts uz iekārtas metāla daļām, radot elektrošoka risku.



Drošības norādījumi darbam ar gariem urbjiem

- ▶ **Nekādā gadījumā nestrādājiet ar lielāku rotācijas ātrumu, kas pārsniedz attiecīgajam urbim pieļaujamo maksimālo apgriezību skaitu.** Lielāka rotācijas ātruma gadījumā urbis, griežoties bez saskares ar apstrādājamo materiālu, var viegli saliekties un izraisīt traumas.
- ▶ **Vienmēr sāciet urbšanas procesu ar mazāku apgriezību skaitu un tikai tad, kad urbis atrodas saskarē ar apstrādājamo materiālu.** Lielāka rotācijas ātruma gadījumā urbis, griežoties bez saskares ar apstrādājamo materiālu, var viegli saliekties un izraisīt traumas.
- ▶ **Nespiediet urbi ar pārāk lielu spēku un raugieties, lai spiediens tiktu izdarīts tikai urbja aksiālajā virzienā.** Urbji var viegli saliekties un salūzt vai izraisīt kontroles zudumu un traumas.

Papildnorādījumi par drošību**Personīgā drošība**

- ▶ Lietojiet izstrādājumu un tā papildaprīkojumu tikai tad, ja tas ir nevainojama stāvoklī.
- ▶ Nekādā gadījumā nemēģiniet ietekmēt izstrādājuma vai tā papildaprīkojuma funkcijas vai to pārveidot.
- ▶ Strādājot manuālā režīmā, vienmēr ar abām rokām satveriet iekārtu aiz šim nolūkam paredzētajiem rokturiem. Gādājiet, lai rokturi būtu sausi, tīri, nenotraipīti ar eļļu un smērvielām.
- ▶ Ja iekārta tiek darbināta bez putekļu nosūcēja un darba rezultātā veidojas liels daudzums putekļu, jāvalkā viegls elpošanas aizsargaprīkojums (maska).
- ▶ Biežāk pārtrauciet darbu un izpildiet pirkstu vingrinājumus, kas uzlabo asinriti. Ilgstoša darba gadījumā spēcīga vibrācija var radīt traucējumus pirkstu, roku vai plaukstu locītavu asinsvadū un nervu sistēmas funkcijās.
- ▶ Izvairieties no saskares ar rotējošām daļām. Ieslēdziet iekārtu tikai tad, kad tā atrodas darba zonā. Rotējošo daļu, sevišķi instrumentu, aizskaršana var izraisīt nopietnas traumas.
- ▶ Barošanas kabelim, pagarinātājkabelim un ūdens šļūtenei vienmēr jāatrodas iekārtas aizmugurē. Tas palīdzēs darba laikā izvairīties no aizķeršanās aiz kabeļa vai šļūtenes.
- ▶ Izvairieties no urbšanas duļķu nokļūšanas uz ādas.
- ▶ Instrumenta nomainīšanas laikā valkājiet aizsargcimdus. Lietošanas laikā instruments var sakarst.
- ▶ Bērniem stingri jāpaskaidro, ka ar iekārtu nedrīkst rotaļāties.
- ▶ Iekārta nav paredzēta, lai to lietotu bērni vai nevarīgi cilvēki.
- ▶ Putekļi, ko rada tādi materiāli kā, piemēram, svīnu saturoša krāsa, daži koksnes veidi, minerāli un metāls, var būt kaitīgi veselībai. Saskare ar šiem putekļiem vai to ieelpošana var izraisīt lietotāja vai citu tuvumā esošu personu alerģiskas reakcijas un/vai elpceļu saslimšanas. Noteikti putekļu veidi, piemēram, ozola un skābarža koksnes putekļi, tiek uzskatīti par kancerogēniem - jo īpaši kopā ar kokapstrādē izmantotajām vielām (hromātiem, koksnes aizsarglīdzekļiem). Aizbustu saturošus materiālus drīkst apstrādāt tikai kompetenti speciālisti. Ja iespējams, lietojiet putekļu nosūcēju. Lai sasniegtu augstu putekļu nosūkšanas efektivitāti, lietojiet piemērotu, **Hilti** ieteiktu mobilo putekļu nosūcēju, kas paredzēts koka un/vai minerālo materiālu nosūkšanai, strādājot ar šo elektroiekārtu. Nodrošiniet darba vietā labu ventilāciju. Ieteicams valkāt elpceļu aizsardzības masku ar filtra klasi P2. Ievērojiet jūsu valstī spēkā esošos normatīvus, kas regulē attiecīgo materiālu apstrādi.
- ▶ Personām, kas uzturas iekārtas lietošanas vietas tuvumā, jāvalkā piemērotas aizsargbrilles, aizsargķivere, dzirdes aizsarglīdzekļi, aizsargcimdi, aizsargapavi un viegli elpceļu aizsardzības līdzekļi.

Rūpīga elektroiekārtu lietošana un apkope

- ▶ Nostipriniet apstrādājamo priekšmetu. Apstrādājamā materiāla nostiprināšanai izmantojiet skrūvspīles vai citu fiksācijas ierīci. Šādi tas būs drošāk un stabilāk novietots nekā tad, ja to turēsiet ar roku, turklāt Jums abas rokas būs brīvas iekārtas vadīšanai.
- ▶ Pārlicinieties, vai maināmo instrumentu savienojuma sistēmas atbilst iekārtas fiksācijas sistēmai un tie tajā kārtīgi nofiksējas.
- ▶ Ja tiek pārtraukta sprieguma padeve, instruments jāizslēdz un jāatvieno no elektrotīkla. Tas palīdzēs izvairīties no nekontrolētas iekārtas ieslēgšanās, kad tiks atjaunota sprieguma padeve.
- ▶ Nelietojiet bojātas elektroiekārtas. Pirms katras lietošanas pārbaudiet, vai no maināmajiem instrumentiem nav atdalījušās šķembas, tie nav iepīlušī, nodiluši vai pārmērīgi nolietojušies. Nelietojiet bojātus instrumentus. Apstrādājamā materiāla šķembas vai salūzuša instrumenta daļas centrālās spēka iedarbībā var aizlidot un apdraudēt cilvēkus arī ārpus tiešas darba veikšanas zonas.
- ▶ Izstrādājuma iekārtas lietošanas specifika dēļ tam ir liels griezes moments. Lietojiet sānu rokturi un vienmēr turiet izstrādājumu ar abām rokām. Lietotājam jābūt gatavam situācijai, kad instruments pēkšņi var nobloķēties, un absolūti droši jābalstās uz abām kājām.

Elektrodrošība

- ▶ Piemēram, ar metāla detektora palīdzību, pirms darba sākšanas pārbaudiet, vai zem apstrādājamās virsmas neatrodas apslēpti elektriskie vadi, gāzes vai ūdens caurules. Iekārta ārējās metāla daļas var būt zem sprieguma, ja, piemēram, darba laikā nejausi tiek bojāts elektriskais vads. Tā rezultātā rodas nopietns elektrošoka risks.
- ▶ Iekārtu nekādā gadījumā nedrīkst darbināt bez komplektā iekļautā PRCD (versijai GB - bez transformatora). Pārbaudiet PRCD pirms katras lietošanas.
- ▶ Regulāri pārbaudiet iekārtas barošanas kabeli un nepieciešamības gadījumā nododiet to kompetentam speciālistam remonta vai nomainīšanas veikšanai. Ja ir bojāts elektroinstrumenta barošanas kabelis, tas jānomaina pret speciāli aprīkotu un sertificētu kabeli, ko piedāvā klientu apkalpošanas organizācija. Regulāri pārbaudiet pagarinātājkabeļus un bojājumu gadījumā nomainiet tos. Ja darba laikā tiek bojāts barošanas kabelis vai pagarinātājkabelis, neaizticiet to. atvienojiet barošanas kabeli no elektrotīkla. Bojāti barošanas kabēļi un pagarinātie slēpj elektriskā trieciena risku.
- ▶ Sargieties no elektriskā trieciena. Izvairieties no ķermeņa saskarsmes ar pazemētiem priekšmetiem, kā, piemēram, caurulēm, radiatoriem, plītiņiem, ledusskapjiem.
- ▶ Nedrīkst lietot adaptera spraudni, lai atvienotu zemējumu.
- ▶ Jāraugās, lai ūdens neapdraudētu elektroiekārtas elektriskās daļas un darba zonā esošos cilvēkus.

Darba vieta

- ▶ Nodrošiniet darba vietā labu ventilāciju. Nepietiekama ventilācija darba vietā var novest pie putekļu izraisītiem veselības traucējumiem.
- ▶ Ja darba laikā veidojas putekļi, pievienojiet putekļu nosūkšanas iekārtu. Nedrīkst izdarīt urbumus veselībai kaitīgos materiālos (piemēram, azbestā).
- ▶ Darbu veikšanai jāsaņem akcepti no būvdarbu vadības. Ēku vai citu būvju daļas izveidotas rievās var nelabvēlīgi ietekmēt statiku, jo īpaši, ja tās skar armatūras stieņus vai atbalsta elementus.



- ▶ Strādājot brīvā dabā, ieteicams lietot gumijas aizsargcimdus un apavus ar neslidošām pazolēm.
- ▶ Izdarot caurejošus urbumus sienās, atbilstoši jānodrošina bīstamā zona sienas pretējā pusē, jo materiāla daļas vai urbuma serde var izkrist otrā pusē. Izdarot caurejošus urbumus pārsegumos, atbilstoši jānodrošina bīstamā zona apakšpusē, jo materiāla daļas vai urbuma serde var izkrist cauri.

Apraksts

Izstrādājuma pārskats

- | | |
|-----------------------|---|
| ① Sānu rokturis | ⑦ Ieslēgšanas un izslēgšanas slēdzis |
| ② Pārnesuma slēdzis | ⑧ Rokturis |
| ③ Pārnesuma mehānisms | ⑨ Barošanas kabelis ar PRCD |
| ④ Motors | ⑩ Instrumenta patrona |
| ⑤ Ogles suku pārsegs | ⑪ Pretnozāgšanas aizsardzības indikācija (opcija) |
| ⑥ Servisa indikācija | ⑫ Skalošanas galva |

Nosacījumiem atbilstīga lietošana

DD 110-W ir elektriski darbināma urbmašīna ar dimanta vainagurbjiem, kas paredzēta manuāli virzītai urbšanai mūra konstrukcijās bez ūdens pievadīšanas un manuāli virzītai urbšanai betonā un minerālos materiālos ar ūdens pievadīšanu. Urbšana virzienā uz augšu ar slapjo tehnoloģiju ir stingri aizliegta.

Tādu materiālu urbšana, kuru putekļiem piemīt elektriskā vadītspēja, (piemēram, magnija) nav atļauta. Ja iespējams, izmantojiet konkrētajam lietojumam atbilstīgu mobilo putekļu nosūcēju.

Lai novērstu traumu risku, lietojiet tikai oriģinālos Hilti vainagurbjus un DD 110-W aprīkojumu.

Sekojiet arī drošības un lietošanas norādījumiem, kas pievienoti izmantojamajiem papildu piederumiem. Ievērojiet informāciju par instrumenta izmantošanu, kopšanu un uzturēšanu labā tehniskajā kārtībā, kas ir norādīta lietošanas instrukcijā.

Iekārta ir paredzēta profesionāliem lietotājiem, un tās apkalpošanu, apkopi un uzturēšanu drīkst uzticēt tikai sertificētam un atbilstīgi apmācītam personālam. Personālam ir jābūt labi informētam par iespējamajiem riskiem, kas var rasties darba laikā. Iekārta un tās papildaprīkojums var radīt bīstamas situācijas, ja to lieto nepareizi vai uztic pietiekami neapmācītam personālam. Iespējamā lietojuma joma: būvobjekts, darbnīca, remontdarbi, pārbūve un jaunceltnes.

Iekārtu drīkst darbināt tikai ar uz identifikācijas datu plāksnītes norādīto tīkla spriegumu un frekvenci.

Nedrīkst apstrādāt veselībai kaitīgus materiālus (piemēram, azbestu).

Aizliegts veikt neatļautas manipulācijas vai izmaiņas iekārtā.

Piegādes komplektācija

Iekārta ar sānu rokturi un instrumenta patronu, lietošanas instrukcija

Citus šim izstrādājumam izmantojamus sistēmas produktus meklējiet **Hilti Store** vai tīmekļvietnē: www.hilti.group

Aizsardzība pret zādzībām TPS (opcija)

Šo iekārtu opcijas veidā ir iespējams aprīkot ar funkciju "Aizsardzība pret zādzībām TPS". Šādā gadījumā tās atbloķēšanai un darbināšanai ir nepieciešama īpaša atslēga.

Tehniskie parametri

Nominālā sprieguma, nominālās strāvas, frekvences un/vai nominālās patērējamās jaudas parametri ir norādīti attiecīgajai valstij paredzētajā identifikācijas datu plāksnītē.

Ja šīs iekārtas darbināšanai izmanto ģeneratoru vai transformatoru, tā izejas jaudai jābūt vismaz divreiz lielākai par nominālo ieejas jaudu, kas norādīta uz iekārtas identifikācijas datu plāksnītes. Transformatora vai ģeneratora darba spriegumam vienmēr jābūt iekārtas nominālā sprieguma diapazonā ar pieļaidi +5 % vai -15 %.

Izstrādājuma paaudze	01	
Svars saskaņā ar EPTA procedūru 01/2003	5,7 kg	
Svars	5,7 kg	
Apgriezienu skaits	1. pārnese	740 apgr./min
	2. pārnese	1 580 apgr./min
Izmēri (garums x platums x augstums)	457 mm x 120 mm x 170 mm	
Aizsardzības klase	I	
Pieļaujamais spiediens ūdensvadā	≤ 6 bar	
Apkārtējā temperatūra darbības laikā	-17 °C ... 60 °C	
Uzglabāšanas temperatūra	-20 °C ... 70 °C	

Vainagurbja diametrs

	1. pārnese	2. pārnese
Ø PCM vainagurbis sausiem darbiem	42 mm ... 162 mm	•/*
Ø HDM vainagurbis sausiem darbiem	102 mm ... 162 mm	16 mm ... 87 mm
Ø HWC vainagurbis slapjiem darbiem	122 mm ... 132 mm	25 mm ... 112 mm



Informācija par troksni un svārstībām

Šajās instrukcijās norādītie lielumi, kas raksturo skaņas spiedienu un vibrāciju, ir noteikti ar standartizētas mērījumu metodes palīdzību, un tos var izmantot elektroiekārtu savstarpējai salīdzināšanai. Tos var izmantot arī trokšņa un vibrācijas iedarbības pagaidu novērtējumam.

Norādītie parametri attiecas uz elektroiekārtas galvenajiem lietošanas veidiem. Taču, ja elektroiekārta tiek izmantota citos nolūkos, ar citiem maināmajiem instrumentiem vai netiek nodrošināta pietiekama tās apkope, parametri var atšķirties no norādītajiem. Tas var ievērojami palielināt trokšņa un vibrācijas iedarbību visā darba laikā.

Lai precīzi novērtētu iedarbību, jāņem vērā arī laiks, cik ilgi elektroiekārta ir izslēgta vai ir ieslēgta, taču faktiski netiek darbināta. Tas var būtiski samazināt iedarbību kopējā darba laikā.

Jāparedz papildu drošības pasākumi, lai aizsargātu iekārtas lietotāju pret trokšņa un/vai vibrācijas iedarbību, piemēram, elektroiekārtas un apkope, roku turēšana siltumā, darba procesu organizācija.

Sīkāka informācija par šeit piemērotajām **EN 62841** standartu versijām var atrast Atbilstības deklarācijas attēla 324.

Informācija par troksni

Skaņas jaudas līmenis (L_{WA})	100 dB(A)
Skaņas jaudas līmeņa pielaipe (K_{WA})	5 dB(A)
Skaņas spiediena līmenis (L_{pA})	92 dB(A)
Skaņas spiediena līmeņa pielaipe (K_{pA})	5 dB(A)

Kopējie vibrācijas rādītāji

Urbšana kaļķa smilšakmeņi (sausā veidā) ar HDM vainagurbī ($a_{h, DD}$)	5,8 m/s ²
Urbšana kaļķa smilšakmeņi (sausā veidā) ar PCM vainagurbī ($a_{h, DD}$)	12 m/s ²
Urbšana betonā (slapjā) ar HWC vainagurbī ($a_{h, DD}$)	4,6 m/s ²
Iespējamā kļūda (K)	1,5 m/s ²

Pagarinātājkaabeļa izmantošana

BRĪDINĀJUMS!

Bojāta kabeļa izraisīts apdraudējums! Ja darba laikā tiek bojāts barošanas kabelis vai pagarinātājkaabeļis, neaiztieciot to. Nekavējoties atvienojiet kontaktdakšu no kontaktligzdas.

- ▶ Regulāri pārbaudiet iekārtas barošanas kabeli un nepieciešamības gadījumā nododiet to kompetentam speciālistam remonta vai nomaiņas veikšanai.
- Lietojiet tikai konkrētajai darbības jomai atbilstīgus elektriskos pagarinātājkaabeļus ar pietiekamu vada šķērsgriezumu. Pretējā gadījumā ir iespējami iekārtas jaudas zudumi un kabeļa pārkaršana.
- Regulāri pārbaudiet, vai pagarinātājkaabeļis nav bojāts.
- Nomainiet bojāto pagarinātājkaabeļi.
- Strādājot ārpus telpām, izmantojiet tikai atbilstošus un attiecīgi marķētus pagarinātājkaabeļus.

Informācija par ieteicamo minimālo šķērsgriezumu un kabeļa garumu QR koda veidā ir iekļauta šīs dokumentācijas beigās.

Sagatavošanās darbam

IEVĒROT PIESARDZĪBU!

Trauma risks! Izstrādājuma nekontrolēta iedarbošanās.

- ▶ Atvienojiet barošanas kabeli, pirms veikt iekārtas iestatīšanu vai aprīkojuma maiņu.

Ievērojiet drošības norādījumus un brīdinājumus, kas atrodami šajā dokumentācijā un uz izstrādājuma.

Sānu roktura noregulēšana

1. Atbrīvojiet sānu rokturi, pagriežot sānu rokturi pretēji pulksteņrādītāja kustības virzienam.
2. Noregulējiet sānu roktura novietojumu.
3. Nofiksējiet sānu rokturi, pagriežot sānu rokturi pulksteņrādītāja kustības virzienā.
4. Pārliedzieties, ka sānu rokturis ir kārtīgi pievilkts.

Dimanta vainagurbja montāža ar instrumenta stiprinājumu BI+

IEVĒROT PIESARDZĪBU!

Trauma risks instrumenta nomaiņas laikā! Lietošanas laikā instruments sakarst. Instrumentam var būt asas malas.

- ▶ Instrumenta nomaiņas laikā vienmēr valkājiet aizsargcimdus.

Dimanta vainagurbji jāmaina, līdzko manāmi samazinās griešanas efektivitāte un palielinās urbsana nepieciešamais laiks. Parasti tas notiek tad, kad dimanta segmenti nolietojuma rezultātā ir sasnieguši noteiktu augstumu (<2 mm). Instrumentu patronu BR, BT, M16, M27 apkalpošanai jālieto atbilstīga dakšatslēga.

Uz instrumenta stiprinājuma, adaptera un instrumenta nedrīkst būt netīrumi.



1. Atveriet instrumenta stiprinājumu, pagriežot to simbola virzienā.
2. No priekšpusēs iespraudiet dimanta vainagurbi dimanta vainagurbja iekārtas instrumenta stiprinājuma sazobē un griežiet to, līdz tas nofiksējas.
3. Aizveriet instrumenta stiprinājumu, pagriežot to simbola virzienā.
4. Pārbaudiet, vai dimanta vainagurbis ir stingri nofiksēts instrumenta patronā.

Dimanta vainagurbja ar instrumenta stiprinājumu BI+ demontāža

IEVĒROT PIESARDZĪBU!

Trauma risks instrumenta nomaņas laikā! Lietošanas laikā instruments sakarst. Instrumentam var būt asas malas.

- ▶ Instrumenta nomaņas laikā vienmēr valkājiet aizsargcimdus.



Ja tiek izmantotas instrumentu patronas BR, BT, M27, M16, nofiksējiet patronu un pēc tam lietojiet vainagurbja izņemšanai piemērotu dakšatslēgu.

1. Atveriet instrumenta stiprinājumu, pagriežot to simbola virzienā.
2. Instrumenta patronas čaula ar bultiņu norādītajā virzienā jāpavelk uz iekārtas pusi. Tā rezultātā vainagurbis tiek atbrīvots.
3. Izņemiet dimanta vainagurbi.

Kontaktlīdzdu iegremdētāju montāža ar putekļu nosūcēju

1. Ar smailo galu uz priekšu līdz galam iebīdīet ieurbsšanas palīg līdzekli iegremdētāja uzgali ar putekļu nosūcēja pieslēgumu.
2. Iemontējiet uzgali instrumenta stiprinājumā atbilstoši dimanta vainagurbja montāžai.
3. Pabīdīet fiksācijas elementu un putekļu nosūkšanas savienojumu atpakaļ, dimanta vainagurbja iekārtas virzienā.
4. Uzmontējiet uz uzgaļa kontaktlīdzdu iegremdētāju.
5. Pabīdīet putekļu nosūcēja pieslēgumu instrumenta virzienā, līdz tas piekļaujas vainagurbim, un nofiksējiet to šādā pozīcijā, pabīdot fiksācijas gredzenu kontaktlīdzdu iegremdētāja virzienā.
6. Pārbaudiet, vai putekļu nosūkšanas savienojumu var netraucēti pagriezt attiecībā pret dimanta vainagurbja iekārtu.

Rotācijas ātruma izvēle

IEVĒROT PIESARDZĪBU!

Bojājumu risks! Izstrādājums ir bojāts.

- ▶ Pārslēgšanu nedrīkst veikt iekārtas darbības laikā. Nogaidiet, līdz izstrādājuma kustība pilnībā apstājas.

Jāizvēlas izmantojamā urbja diametram atbilstoša slēdža pozīcija.

- ▶ Pagriežiet slēdzi ieteicamajā pozīcijā, vienlaikus ar roku griežot vainagurbi.

Ūdens padeves instalācija

UZMANĪBU!

Nepareizas lietošanas radīts apdraudējums! Nepareiza lietošana var izraisīt šļūtenes sabojāšanu.

- ▶ Regulāri pārbaudiet, vai šļūtene nav bojāta, un nodrošiniet, lai netiktu pārsniegts maksimālais pieļaujamais spiediens ūdensvadā (skat. nodaļu "Tehniskie parametri" 141).
- ▶ Raugieties, lai šļūtene nenonāktu saskarē ar iekārtas rotējošām daļām.
- ▶ Raugieties, lai slīdņa kustības laikā netiktu bojāts iekārtas barošanas kabelis.
- ▶ Ievērojiet maksimālo ūdens temperatūru, kas norādīta nodaļā Tehniskie parametri 141.
- ▶ Pārbaudiet, vai pievienotā ūdens padeves sistēma ir hermētiska.



Lai nepieļautu iekārtas daļu bojājumus, jālieto tikai sveicis ūdens vai ūdens bez netīrumu piemaisījumiem.

1. Pievienojiet ūdens regulatoru dimanta vainagurbja iekārtai.
2. Pievienojiet ūdens padevi (šļūtenes savienojums).

Lietošana

BRĪDINĀJUMS!

Bojāta kabeļa izraisīts apdraudējums! Ja darba laikā tiek sabojāts barošanas kabelis vai pagarinātājkabelis, nekavējoties atvienojiet iekārtu un kabeli no elektrotilka. Nepieskarieties bojājuma vietai!

- ▶ Regulāri pārbaudiet pieslēguma kabelus. Nomainiet bojātos pagarinātājkabeļus. Uzdodiet veikt bojāto barošanas kabeļu nomaņu sertificētam speciālistam.

Principā ieteicams vienmēr izmantot bojājumstrāvas aizsargslēdzi (RCD) ar aktivēšanas strāvas stiprumu maksimāli 30 mA.

Aizsardzība pret zādzībām TPS (opcija)

Šo izstrādājumu opcijas veidā ir iespējams aprīkot ar funkciju "Aizsardzība pret zādzībām TPS". Ja jūsu izstrādājumam ir šī funkcija, tā iedarbināšanai un lietošanai ir nepieciešama atbloķēšanas atslēga.

Izstrādājuma atbloķēšana

- ▶ Pārliedzinieties, vai izstrādājumam tiek pievadīts barošanas spriegums. Mirgo dzeltenā pretnozāgšanas aizsardzības indikācija. Tas nozīmē, ka izstrādājums ir gatavs atbloķēšanas atslēgas signāla pieņemšanai.



- ▶ Uzlieciet atbloķēšanas atslēgu vai TPS pulksteņa sprādzi uz atslēgas simbola. Līdzko ir nodzisis dzeltenā pretzādzību aizsardzības indikācija, izstrādājums ir atbloķēts.



Ja, piemēram, darba vietas maiņas vai sprieguma padeves pārtraukuma gadījumā tiek pārtraukta iekārtas barošana, iekārtas gatavība darbam saglabājas apmēram 20 minūtes. Pēc ilgākiem pārtraukumiem pretnozāgšanas aizsardzība no jauna jāatceļ ar atbloķēšanas atslēgu.



Sīkāku informāciju par pretnozāgšanas aizsardzības aktivēšanu un lietošanu jūs atradīsit lietošanas instrukcijā "Pretnozāgšanas aizsardzība TPS".

Divdaļīgās ieurbšanas palīgierīces lietošana



IEVĒROT PIESARDZĪBU!

Traumu risks, ko rada nepareiza lietošana! No ieurbšanas palīgierīces var atdalīties daļas, ja tā netiek piespiesta pie pamatvirsmas.

- ▶ Izmantojot urbšanas palīgierīci, nedarbiniet dimanta vainagurbja iekārtu tukšgaitā bez saskares ar virsmu.



Katram vainagurbja diametram tiek lietota cita ieurbšanas palīgierīce.

1. No priekšpusē ievietojiet ieurbšanas palīgierīci dimanta vainagurbī.
2. Urbšanas laikā izdariet tikai viegli spiedienu, līdz vainagurbis nocentrējas. Tikai pēc tam palieliniet spiedienu. Izdariet 3-5 mm dziļu virzības iegriezumu.
3. Apturiet izstrādājumu, atlaižot ieslēgšanas / izslēgšanas slēdzi. Nogaidiet, līdz pilnībā apstājas vainagurbja kustība.
4. Izņemiet ieurbšanas palīgierīci no vainagurbja.
5. Ievietojiet vainagurbī virzības iegriezumā, nospiediet ieslēgšanas / izslēgšanas slēdzi un turpiniet urbšanu.

Bojājumstrāvas aizsargslēdža PRCD lietošana



BRĪDINĀJUMS!

Elektrotraumu risks! Ja indikācija pie bojājumstrāvas aizsargvada nenodzies, kad tiek nospiests taustiņš **0** vai **TEST**, dimanta vainagurbja lietošana jāpārtrauc!

- ▶ Nododiet dimanta vainagurbja iekārtu **Hilti** servisā, lai veiktu remontu.

1. Pievienojiet dimanta vainagurbja iekārtas barošanas kabeļa kontaktdakšu kontaktligzdai ar zemējuma pieslēgumu.
2. Nospiediet bojājumstrāvas aizsargslēdža PRCD taustiņu **I** vai **RESET**.
 - ▶ Iedegas indikācija.
3. Nospiediet bojājumstrāvas aizsargslēdža PRCD taustiņu **0** vai **TEST**.
 - ▶ Indikācija nodzies.
4. Nospiediet bojājumstrāvas aizsargslēdža PRCD taustiņu **I** vai **RESET**.
 - ▶ Iedegas indikācija.

Sausā urbšana ar putekļu nosūkšanu



Liela putekļu daudzuma uzkrāšanās vainagurbī var izraisīt līdzsvara zudumu.

Darba laikā vienmēr virziet nosūkšanas šūteni uz aizmuguri no dimanta vainagurbja iekārtas, lai tā nevarētu nonākt saskarē ar vainagurbī.

- ▶ Lai novērstu statisko izlādi, lietojiet antistatisku putekļu nosūcēju.

Sausa urbšana, izmantojot integrētajai elektroiekārtu ligzdai pievienotu putekļu nosūcēju



Lietoiet vainagurbjus ar atverēm tikai tad, kad strādājat bez putekļu nosūkšanas.

1. Iestatiet sānu rokturi vajadzīgajā pozīcijā un nofiksējiet to.
2. Opcija: piemontējiet un lietojiet divdaļīgo ieurbšanas palīgierīci.  144
3. Pievienojiet dimanta vainagurbja iekārtas kontaktdakšu putekļu nosūcēja kontaktligzdai.
4. Pievienojiet putekļu nosūcēja barošanas kabeļa kontaktdakšu elektrotīkla kontaktligzdai.
5. Kad pievienots: nospiediet PRCD slēdzi **Reset** vai taustiņu **I**.
6. Novietojiet dimanta vainagurbja iekārtu urbuma centrā.
7. Nospiediet dimanta vainagurbja iekārtas ieslēgšanas / izslēgšanas slēdzi.



Putekļu nosūcējs ieslēdzas pēc elektroiekārtas ieslēgšanas ar laika aizturi. Pēc elektroiekārtas izslēgšanas putekļu nosūcējs izslēdzas ar laika aizturi.

Sausa urbšana, izmantojot putekļu nosūcēju bez elektroiekārtu kontaktligzdas



Lietoiet vainagurbjus ar atverēm tikai tad, kad strādājat bez putekļu nosūkšanas.

1. Iestatiet sānu rokturi vajadzīgajā pozīcijā un nofiksējiet to.
2. Opcija: piemontējiet un lietojiet divdaļīgo ieurbšanas palīgierīci.  144



3. Pievienojiet putekļu nosūcēja kontaktdakšu rozetei un ieslēdziet putekļu nosūcēju.
4. Pievienojiet dimanta vainagurbja iekārtas kontaktdakšu rozetei un nospiediet PRCD taustiņu **Reset** vai taustiņu **I**.
5. Novietojiet dimanta vainagurbja iekārtu urbuma centrā.
6. Nospiediet dimanta vainagurbja iekārtas ieslēgšanas / izslēgšanas slēdzi.
7. Pēc dimanta vainagurbja iekārtas izslēgšanas ļaujiet putekļu nosūcējam vēl dažas sekundes darboties, lai nosūknētu atlikušo materiālu.

Urbšana ar sausu tehnoloģiju bez putekļu nosūkšanas

- Veicot urbšanu sausā veidā bez putekļu nosūcēja, lietojiet vainagurbjus ar atverēm. Valkājiet piemērotu elpceļu aizsardzības aprīkojumu! Strādājot bez putekļu nosūcēja, neveiciet urbšanu virzienā uz augšu. Putekļu nosūcējs jānoņem vai jānofiksē, lai tas nerotētu.

1. Iestatiet sānu rokturi vajadzīgajā pozīcijā un nofiksējiet to.
2. Opcija: piemontējiet un lietojiet divdaļīgo ieburbšanas palīgierīci. 144
3. Pievienojiet kontaktdakšu rozetei un nospiediet PRCD slēdzi **Reset** vai taustiņu **I**.
4. Novietojiet dimanta vainagurbja iekārtu urbuma centrā.
5. Nospiediet dimanta vainagurbja iekārtas ieslēgšanas / izslēgšanas slēdzi.

Urbšana ar ūdens pievadīšanu

BRĪDINĀJUMS!

Elektriskā trieciena risks! Nosūkņēšanas bojājuma gadījumā ūdens var noplūst caur motoru un pārsegul!

- ▶ Ja nedarbojas nosūkņēšanas sistēma, nekavējoties pārtrauciet darbu.

- Urbšanai virzienā uz augšu obligāti jālieto šķidrums nosūcējs apvienojumā ar ūdens savākšanas sistēmu!

1. Iestatiet sānu rokturi vajadzīgajā pozīcijā un nofiksējiet to.
2. Opcija: piemontējiet un lietojiet divdaļīgo ieburbšanas palīgierīci. 144
3. Novietojiet dimanta vainagurbja iekārtu urbuma centrā.
4. Lēnām atveriet ūdens regulēšanas vārstu, līdz tiek nodrošināta vajadzīgā ūdens plūsma.
5. Nospiediet dimanta vainagurbja iekārtas ieslēgšanas / izslēgšanas slēdzi.
6. Urbšanas laikā izdariet tikai viegli spiedienu, līdz vainagurbis nocentrējas. Tikai pēc tam palieliniet spiedienu.

Vainagurbja atbrīvošana ar dakšatslēgu

- Vainagurbja iestrēgšanas gadījumā aktivējās slidošais sajūgs, kas darbojas līdz brīdim, kad lietotājs izslēdz iekārtu.

1. Atvienojiet iekārtu no elektrotīkla.
2. Tuvu nostiprinātajam galam satveriet dimanta vainagurbi ar atbilstošu dakšatslēgu un pagriezot atbrīvojiet dimanta vainagurbi.
3. Ievietojiet kontaktdakšu kontaktglzdā.
4. Turpiniet urbšanas procesu.

Izslēgšana

- Vainagurbis ir piepildīts ar putekļiem / ūdeni un urbamo materiālu. Ņemiet vērā vainagurbī esošā materiāla papildu svaru un ieņemiet stabilu pozu, pirms izvilkt vainagurbi no urbuma.

1. Izvelciet vainagurbi no urbuma.
2. Izslēdziet dimanta vainagurbja iekārtu.
3. Ja nepieciešams, noslēdziet ūdens padevi.

Apkope un uzturēšana

BRĪDINĀJUMS!

Elektriskā trieciena risks! Apkopes un remonta darbu veikšana, neatvienojot iekārtu no elektrotīkla, var izraisīt smagas traumas un apdegumus.

- ▶ Pirms jebkādiem apkopes un remonta darbiem vienmēr atvienojiet tīkla kontaktdakšu!

Kopšana

- Uzmanīgi notīriet pielpušos netīrumus.
- Uzmanīgi iztīriet ventilācijas atveres ar sausu birstīti.
- Korpusa tīrīšanai lietojiet tikai nedaudz samitrinātu drāniņu. Nedrīkst lietot silikonu saturošus kopšanas līdzekļus, kas var sabojāt plastmasas daļas.

Uzturēšana

BRĪDINĀJUMS!

Elektrošoka risks! Neprofesionāli veikts elektrisko daļu remonts var kļūt par cēloni smagām traumām un apdegumiem.

- ▶ Elektrisko daļu labošanu var veikt tikai elektrības nozares speciālisti.

- Regulāri pārbaudiet visas redzamās daļas, lai pārliecinātos, ka tās nav bojātas un funkcionē nevainojami.
- Bojājumu un/vai funkciju traucējumu gadījumā izstrādājumu nedrīkst lietot. Tas nekavējoties jānodod **Hilti**, lai veiktu remontu.



- Pēc apkopes un remonta darbiem visas aizsargierīces jāpiemontē vietā un jāpārbauda, vai tās darbojas.

Lai iekārtas lietošana būtu droša, izmantojiet tikai oriģinālās rezerves daļas un patēriņa materiālus. Rezerves daļas un patēriņa materiālus, kuru lietošanu kopā ar šo iekārtu mēs akceptējam, var atrast **Hilti Store** vai tīmekļvietnē: www.hilti.group.

Ogles suku nomainīšana

BRĪDINĀJUMS!

Elektrotraumu risks!

► Iekārtu drīkst kopt un remontēt tikai sertificēts un atbilstoši apmācīts personāls. Personālam jābūt labi informētam par iespējamajiem riskiem.

1. Atveriet ogles suku pārsegu kreisajā un labajā motora pusē.
2. **Pievērsiet uzmanību tam, kā ogles suku novietojumam un vadu instalācijai.** Izņemiet nolietotās ogles suku no dimanta vainagurbja iekārtas.
3. Ielieciet jaunās ogles suku precīzi tāpat, kā bija iemontētas vecās.



Ielikšanas laikā raugieties, lai netiktu sabojāts signāla vads.

4. Pieskrūvējiet ogles suku pārsegu motora kreisajā un labajā pusē.
5. Vismaz 1 minūti bez pārtraukuma darbiniet iekārtu tukšgaitā, lai piestrādātās ogles suku.



Pēc ogles suku nomainīšanas apmēram 1 minūti ilgas darbības kontrolspuldze nodziest.

Transportēšana un uzglabāšana

Transportēšana

- Netransportējiet šo izstrādājumu ar tajā nostiprinātu darba instrumentu.
- Raugieties, lai transportēšanas laikā izstrādājums būtu droši nofiksēts.
- Pēc katras transportēšanas pārbaudiet, vai neviena redzamā daļa nav bojāta un vadības elementi darbojas nevainojami.

Uzglabāšana

- Šī izstrādājuma glabāšanas laikā tā barošanas kabelim vienmēr jābūt atvienotam.
- Glabājiet šo izstrādājumu sausā vietā, kas nav pieejama bērniem un nepiederošām personām.
- Pirms izstrādājuma novietošanas glabāšanā atveriet ūdens padeves regulatoru.
- Ja temperatūra ir zemāka par nulli, raugieties, lai izstrādājumā nepaliktu ūdens.
- Pēc ilgstošas glabāšanas pārbaudiet, vai neviena redzamā daļa nav bojāta un vadības elementi darbojas nevainojami.

Traucējumu novēršana

Ja iekārtas darbībā ir radušies traucējumi, kas nav uzskaitīti šajā tabulā vai ko jums neizdodas novērst saviem spēkiem, lūdzu, meklējiet palīdzību mūsu **Hilti** servisā.





dimanta vainagurbja iekārta darbojas

Traucējums	Iespējamais iemesls	Risinājums
 Servisa indikācija deg.	Gandrīz sasniegta ogles suku nodiluma robeža. Laiks, kas atlicis, līdz dimanta vainagurbja iekārta automātiski izslēgsies, ir tikai dažas stundas.	► Lieciet tuvākajā laikā nomainīt ogles suku.
Dimanta vainagurbja iekārta nesasniedz pilnu jaudu.	Tikla traucējums – nepietiekams spriegums elektrotīklā.	► Pārbaudiet, vai citi patērētāji nerada traucējumus elektrotīklā vai generatora darbībā. ► Pārbaudiet izmantojamā pagarinātājkaabeļa garumu.
Dimanta vainagurbis negriežas.	Nav nofiksējies pārnese ma slēdzis. Dimanta vainagurbis ir iestrēdzis urbjamajā virsmā.	► Nospiediet pārnese ma slēdzi tā, lai tas nofiksējas. ► Virziet urbjmašīnu taisni. ► Ar dakšatslēgas palīdzību atbrīvojiet dimanta vainagurbi: atvienojiet barošanas kabeli no elektrotīkla. Tuvu nostiprinātajam galam satveriet dimanta vainagurbi ar atbilstošu dakšatslēgu un pagriežot atbrīvojiet dimanta vainagurbi.
Samazinās urbšanas ātrums.	Sasniegts maksimālais urbuma dziļums. Urbuma serde ieķeras dimanta urbja vainagā Neatbilstīgas urbjamās virsmas īpašības.	► Izņemiet urbuma serdi un lietojiet vainagurbja pagarinātāju. ► Izņemiet urbuma serdi. ► Izvēlieties vainagurbi ar piemērotu specifikāciju.



Traucējums	Iespējamais iemesls	Risinājums
Samazinās urbšanas ātrums.	Liela tērauda daļa (konstatējama pēc dzidra ūdens ar metāla skaidiņām).	► Izvēlieties vainagurbi ar piemērotu specifikāciju.
	Dimanta vainagurbis ir bojāts.	► Pārbaudiet, vai dimanta vainagurbis nav bojāts, un, ja nepieciešams, nomainiet to.
	Ieslēgts nepiemērots pārnesums.	► Izvēlieties atbilstīgu pārnesumu.
	Nepietiekams piespiešanas spēks.	► Palieliniet piespiešanas spēku.
	Nepietiekama iekārtas jauda.	► Izvēlieties nākamo zemāko pārnesumu.
	Dimanta vainagurbis ir nodilis.	► Uzasiniet dimanta vainagurbi uz asināšanas plāksnes
	Pārāk liels ūdens daudzums.	► Samaziniet pievadīto ūdens daudzumu, izmantojot ūdens padeves regulēšanu.
	Nepietiekams ūdens daudzums.	► Pārbaudiet ūdens padevi dimanta vainagurbim vai palieliniet pievadīto ūdens daudzumu, izmantojot ūdens padeves regulēšanu.
Putekļi mazina urbšanas efektivitāti.	► Lietojiet piemērotu putekļu nosūkšanas sistēmu.	
Dimanta vainagurbi nav iespējams ielikt instrumenta stiprinājumā.	Iespraužamā instrumenta gals / instrumenta stiprinājums ir netīrs vai bojāts.	► Notīriet un ieeļļojiet instrumenta galu vai instrumenta stiprinājumu vai, ja nepieciešams, nomainiet to.
Pie skalošanas galvas vai pārnesuma mehānisma korpusa izplūst ūdens.	Pārāk augsts ūdens spiediens.	► Samaziniet ūdens spiedienu.
Darba laikā no instrumenta stiprinājuma izplūst ūdens.	Dimanta vainagurbis nav kārtīgi ieskrūvēts instrumenta stiprinājuma.	► Stingri pievelciet dimanta vainagurbi. ► Izņemiet dimanta vainagurbi. Pagrieziet dimanta vainagurbi par apm. 90° ap vainagurbja asi. Piemontējiet dimanta vainagurbi atpakaļ vietā.
	Iespraužamā instrumenta gals / instrumenta stiprinājums ir netīrs.	► Notīriet un ieeļļojiet instrumenta galu vai instrumenta stiprinājumu.
	Bojāts instrumenta stiprinājuma vai iespraužamā gala blīvējums.	► Pārbaudiet blīvējumu un, ja nepieciešams, nomainiet to.
Pārāk liela urbšanas sistēmas brīvkustība.	Dimanta vainagurbis nav kārtīgi ieskrūvēts instrumenta stiprinājuma.	► Stingri pievelciet dimanta vainagurbi. ► Izņemiet dimanta vainagurbi. Pagrieziet dimanta vainagurbi par apm. 90° ap vainagurbja asi. Piemontējiet dimanta vainagurbi atpakaļ vietā.
	Iespraužamā instrumenta gals / instrumenta stiprinājums ir bojāts.	► Pārbaudiet, vai instrumenta gals vai instrumenta stiprinājums nav bojāts, un, ja nepieciešams, nomainiet to.

dimanta vainagurbja iekārta nedarbojas

Traucējums	Iespējamais iemesls	Risinājums
 Nav servisa indikācijas.	Nav ieslēgts PRCD.	► Pārbaudiet PRCD funkcijas un ieslēdziet to.
	Pārtraukta sprieguma padeve.	► Pievienojiet citu elektroiekārtu un pārbaudiet, vai tā darbojas. ► Pārbaudiet spraudsavienojumus, barošanas kabeli, vadu instalācijas un tīkla drošinātājus.
	Motorā iekļuvis ūdens.	► Novietojiet dimanta vainagurbja iekārtu siltā, sausā vietā un ļaujiet tai pilnībā izžūt.
 Servisa indikācija deg.	Nodilušas ogles sukuks.	► Nomainiet ogles sukuks.  146
 Servisa indikācija mirgo.	Nepareizs apgriezienu skaits.	► Atvienojiet urbjmašīnu no elektroapgādes tīkla un pievienojiet to vairoz.



Traucējums	Iespējamais iemesls	Risinājums
 Mirgo aizsardzības pret zādzībām indikācija.	Nav atcelta urbmašīnas bloķēšana (urbmašīnām ar aizsardzību pret zādzībām, opcija).	<ul style="list-style-type: none"> ▶ Atbloķējiet urbmašīnu ar atbloķēšanas slēdža palīdzību.

Nokalpojušo iekārtu utilizācija

 **Hilti** iekārtu izgatavošanā tiek izmantoti galvenokārt atreiz pārstrādājami materiāli. Priekšnosacījums atreizējai pārstrādei ir atbilstošu materiālu šķirošana. Daudzās valstīs **Hilti** pieņem nolietotās iekārtas atreizējai pārstrādei. Lai saņemtu vairāk informācijas, vērsieties **Hilti** servisā vai pie sava pārdošanas konsultanta.

-  ▶ Neizmetiet elektroiekārtas, elektroniskas ierīces un akumulatorus sadzīves atkritumos!

Ražotāja garantija

- ▶ Ar jautājumiem par garantijas nosacījumiem, lūdzu, vērsieties pie vietējā **Hilti** partnera.

Papildu informācija



Papildu informācija par apkalpošanu, tehniku, apkārtējo vidi un atkritumu utilizāciju ir pieejama, izmantojot šādu saiti: qr.hilti.com/manual/?id=351006

Šo saiti jūs QR koda veidā atradīsiet šīs dokumentācijas beigās.

It Originali naudojimo instrukcija

Informacija apie naudojimo instrukciją

Apie šią naudojimo instrukciją

- **Išpėjimas!** Prieš pradėdami naudoti prietaisą įsitinkinkite, kad perskaitėte ir supratote prie prietaiso pridedamą naudojimo instrukciją, įskaitant instrukcijas, saugos ir išpėjamosius nurodymus, paveikslėlius ir specifikacijas. Svarbiausia susipažinkite su visomis instrukcijomis, saugos ir išpėjamosiais nurodymais, paveikslėliais, specifikacijomis bei sudėtinėmis dalimis ir funkcijomis. Nesilaikant šio reikalavimo, kyla elektros smūgio, gaisro ir (arba) sunkių sužalojimų pavojus. Vėlesniam naudojimui išsaugokite naudojimo instrukciją, įskaitant visas instrukcijas, saugos ir išpėjamosius nurodymus.
-  prietaisai yra skirti profesionalams, todėl juos naudoti, atlikti jų techninės priežiūros ir remonto darbus leidžiama tik įgaliotam, instruktuojamam personalui. Šis personalas turi būti supažindintas su visais galimais pavojais. Neinstruktuojamam personalui netinkama arba ne pagal paskirtį naudojamas prietaisas ir jo priedai gali kelti pavojų.
- Priedama naudojimo instrukcija atitinka naujausią technikos lygį spausdinimo momentu. Naujausią versiją visada rasite internetu „Hilti“ prietaisų puslapyje. Sekite nuorodą arba QR kodą šioje naudojimo instrukcijoje, pažymėtą simboliu .
- Kitiems asmenims prietaisą perduokite tik kartu su šia naudojimo instrukcija.

Ženklių paaiškinimas

Išpėjamieji nurodymai

Išpėjamieji nurodymai išpėja apie pavojus, gresiančius eksploatuojant prietaisą. Naudojami tokie signaliniai žodžiai:

 **PAVOJUS**

PAVOJUS !

- ▶ Šis žodis vartojamas norint įspėti apie tiesiogiai gresiantį pavojų, kurio pasekmės yra sunkūs kūno sužalojimai arba žūtis.

 **ISPĖJIMAS**

ISPĖJIMAS !

- ▶ Šis žodis vartojamas norint įspėti apie galimai gresiantį pavojų, kurio pasekmės gali būti sunkūs kūno sužalojimai arba žūtis.





 **ATSARGIAI**

ATSARGIAI !

- ▶ Šis žodis vartojamas potencialiai pavojingai situacijai žymėti, kai yra kūno sužalojimo arba materialinių nuostolių grėsmė.

Naudojimo instrukcijoje naudojami simboliai

Šioje naudojimo instrukcijoje naudojami tokie simboliai:

	Laikykitės naudojimo instrukcijos
	Naudojimo nurodymai ir kita naudinga informacija
	Rodo, kad juo paženklintą medžiagą galima perdirbti
	Elektrinių prietaisų ir akumuliatorių nemesti į buitines atliekas

Ilustracijose naudojami simboliai

Ilustracijose naudojami šie simboliai:



2	Šie skaitmenys nurodo atitinkamą iliustraciją šios naudojimo instrukcijos pradžioje.
3	Numeravimas nurodo darbinių veiksmų eiliškumą paveikslėlyje ir gali skirtis nuo tekste pateikto darbinių veiksmų numeravimo.
11	Pozicijų numeriai naudojami paveikslėlyje Apžvalga – jie nurodo skyrelyje Prietaiso vaizdas esančių paaiškinimų numerius.
	Šiuo ženklu siekiama atkreipti ypatingą dėmesį į naudojamą šiuo prietaisu.

Specifiniai prietaiso simboliai

Įspėjantieji ženklai

Gali būti naudojami šie įspėjamieji ženklai:

	Įspėjimas apie bendrojo pobūdžio pavojus
	Įspėjimas apie pavojingą elektros įtampą
	Atsargiai – karšti paviršiai

Įpareigojantys ženklai

Gali būti naudojami šie įpareigojamieji ženklai:

	Dirbant užsidėti apsauginius akinius
	Dirbant užsidėti apsauginį šalną
	Dirbant užsidėti ausines
	Dirbant mėvėti apsaugines pirštines
	Dirbant avėti apsauginę avalynę
	Dirbant užsidėti lengvą respiratorių

Simboliai ant prietaiso

Ant prietaiso gali būti naudojami šie simboliai:

	Užblokuota
	Nurodymas, kad yra apsauga nuo vagystės
	Techninės priežiūros indikatorius
/min	Apsisukimai per minutę
RPM	Apsisukimai per minutę
	Prietaisas palaiko NFC technologiją, suderinamą su „iOS“ ir „Android“ platformomis.

Lipdukai ant prietaiso

Gręžimas virš galvos

	Vykdyti šlapiojo gręžimo darbus virš galvos draudžiama.
--	---



Apsauginė nuotėkio relė (PRCD)

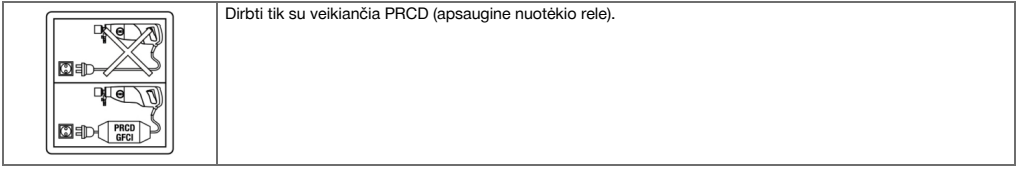

Sauga

Bendrieji saugos nurodymai dirbantiems su elektriniais įrankiais

⚠️ ĮSPĖJIMAS Perskaitykite visus ant šio elektrinio įrankio esančius saugos nurodymus, instrukcijas, paveikslėlius ir techninius duomenis. Šių nurodymų nesilaikymas gali tapti elektros smūgio, gaisro ir / arba sunkių sužalojimų priežastimi.

Išsaugokite visus saugos nurodymus ir instrukcijas, kad galėtumėte į juos pažvelgti ateityje.

Saugos nurodymuose vartojama sąvoka „elektrinis įrankis“ apibrėžiami iš elektros tinklo maitinami elektriniai įrankiai (turintys maitinimo kabelį) ir iš akumuliatorių maitinami elektriniai įrankiai (be maitinimo kabelio).

Sauga darbo vietoje

- ▶ **Pasirūpinkite, kad darbo vieta visada būtų švari ir gerai apšviesta.** Netvarkinga ar blogai apšviesta darbo vieta gali tapti nelaimingų atsitikimų priežastimi.
- ▶ **Nenaudokite elektrinio įrankio sprogioje aplinkoje, kurioje yra degių skysčių, dujų arba dulkių.** Veikiantys elektriniai įrankiai kibirkščiuoja, ir kibirkštys gali uždegti dulkes arba susikaupusius garus.
- ▶ **Dirbdami su elektriniu įrankiu, neleiskite darbo zonoje būti vaikams ir pašalinams asmenims.** Atitraukę dėmesį nuo darbo, galite nebesuvaldyti prietaiso.

Apsauga nuo elektros

- ▶ **Prietaiso maitinimo kabelio kištukas turi atitikti elektros lizdo tipą.** Kištuko jokia būdu negalima keisti. **Nenaudokite tarpinių kištukų kartu su elektriniais įrankiais, turinčiais apsauginį įžeminimą.** Nepakeisti kištukai ir tinkami elektros lizdai mažina elektros smūgio riziką.
- ▶ **Venkite kūno kontakto su įžemintais paviršiais, pvz., vamzdžiais, šildytuvais, viryklėmis ir šaldytuvais.** Kai žmogaus kūnas yra įžemintas, padidėja elektros smūgio tikimybė.
- ▶ **Elektrinius įrankius saugokite nuo lietaus ir drėgmės.** Į elektrinį įrankį patekus vandens, padidėja elektros smūgio rizika.
- ▶ **Nenaudokite elektros maitinimo kabelio ne pagal paskirtį, t. y. neneškite elektrinio įrankio paėmę už kabelio, nekabinkite jo ant kabelio, netraukite už kabelio, norėdami ištraukti kištuką iš elektros lizdo.** Elektros maitinimo kabelį saugokite nuo karščio, alyvos, aštrių briaunų ar judančių dalių. Pažeisti arba susipynę elektros maitinimo kabeliai didina elektros smūgio riziką.
- ▶ **Jei su elektriniu įrankiu dirbate lauke, naudokite tik tokius ilginimo kabelius, kurie tinka ir lauko darbams.** Naudojant lauko darbams tinkančius ilginimo kabelius, mažėja elektros smūgio rizika.
- ▶ **Jeigu elektrinio įrankio naudojimo drėgnoje aplinkoje negalima išvengti, į elektros tinklą jįjunkite per apsauginę nuotėkio relę.** Apsauginė nuotėkio relė mažina elektros smūgio riziką.

Žmonių sauga

- ▶ **Dirbdami su elektriniu įrankiu, būkite atidūs, sutelkite dėmesį į darbą ir vadovaukitės sveika nuovoka.** Elektrinio įrankio nenaudokite, jeigu esate pavargę arba apsvaigę nuo narkotinių medžiagų, alkoholio ar vaistų. Neatidumo akimirka dirbant su elektriniu įrankiu gali tapti rimtų sužalojimų priežastimi.
- ▶ **Naudokite asmenines apsaugos priemones ir visuomet užsidėkite apsauginius akinius.** Naudojant asmenines apsaugos priemones, pvz., respiratorių, neslystančius apsauginius batus, apsauginį šalną, ausines ir kt., priklausomai nuo elektrinio įrankio tipo ir naudojimo, mažėja rizika susižaloti.
- ▶ **Saugokitės, kad neįjungtumėte prietaiso atsitiktinai. Prieš prijungdami prie elektros maitinimo tinklo, įdėdami akumuliatorių, imdami į rankas ar nešdami, įsitikinkite, kad elektrinis įrankis yra išjungtas.** Jeigu nešdami elektrinį įrankį piršta laikysite ant jungiklio arba įrankį jungsite į elektros tinklą tuomet, kai jungiklis nėra išjungtas, gali įvykti nelaimingas atsitikimas.
- ▶ **Prieš įjungdami elektrinį įrankį, pašalinkite iš jo reguliavimo įrankius ar veržinius raktus.** Besisukančioje prietaiso dalyje esantis įrankis ar paliktas raktas gali tapti sužalojimų priežastimi.
- ▶ **Venkite nepatogių kūno padėčių. Dirbdami stovėkite tvirtai ir visada išlaikykite kūno pusiausvyrą.** Taip galėsite geriau kontroliuoti elektrinį įrankį netikėtose situacijose.
- ▶ **Vilkėkite tinkamą aprangą. Nevilkėkite plačių drabužių, nesidėkite papuošalų. Saugokite plaukus, drabužius ir pirštines nuo besisukančių prietaiso dalių.** Laisvus drabužius, papuošalus ir ilgus plaukus gali įtraukti besisukančios prietaiso dalys.
- ▶ **Jei yra numatyta galimybė prijungti dulkių nusiurbimo ar surinkimo įrenginius, visada įsitikinkite, kad jie yra prijungti ir tinkamai naudojami.** Naudojant dulkių nusiurbimo įrenginį, gali sumažėti dulkių keliama grėsmė.
- ▶ **Neturėkite iliuzijų, kad visada esate saugūs, ir, skaitydami naudojimo instrukcijas, nepraleiskite skyrelių apie saugų darbą su elektriniais įrankiais, net jeigu per ilgus naudojimo metus esate su savo elektriniu įrankiu susipažinę.** Neatsargus veiksmas per sekundės dalį gali tapti sunkių sužalojimų priežastimi.

Elektrinio įrankio naudojimas ir elgesys su juo

- ▶ **Prietaiso neperkraukite. Naudokite Jūsų darbui tinkamą elektrinį įrankį.** Su tinkamu elektriniu įrankiu dirbsite geriau ir saugiau, jei neviršysite nurodytos galios.
- ▶ **Nenaudokite elektrinio įrankio su sugedusiu jungikliu.** Elektrinis įrankis, kurio nebegalima įjungti ar išjungti, yra pavojingas ir jį reikia remontuoti.
- ▶ **Prieš prietaisą nustatydami, keisdami reikmenis ar tiesiog padėdami į šalį, visuomet ištraukite maitinimo kabelio kištuką iš elektros lizdo ir / arba iš prietaiso išimkite akumuliatorių.** Ši atsargumo priemonė leis išvengti netikėto elektrinio įrankio įsijungimo.
- ▶ **Nenaudokite elektrinius įrankius saugokite vaikams nepasiekiamoje vietoje. Neleiskite prietaisui naudotis asmenims, kurie nėra su juo susipažinę arba nėra perskaitę šios instrukcijos.** Elektriniai įrankiai yra pavojingi, kai juos naudoja patirties neturintys asmenys.



- ▶ **Elektrinius įrankius ir reikmenis rūpestingai prižiūrėkite.** Tikrinkite, ar judančios elektrinio įrankio dalys tinkamai funkcionuoja ir niekur nekliūva, ar nėra sulūžusių ir pažeistų dalių, kurios blogintų įrankio veikimą. Prieš naudojimą pažeistos prietaiso dalys turi būti suremontuotos. Blogai prižiūrimi elektriniai įrankiai yra daugelio nelaimingų atsitikimų priežastis.
- ▶ **Pjovimo įrankiai visuomet turi būti aštrūs ir švarūs.** Rūpestingai prižiūrėti pjovimo įrankiai su aštriomis pjovimo briaunomis mažiau stringa ir yra lengviau valdomi.
- ▶ **Elektrinį įrankį, reikmenis, keičiamuosius įrankius ir t. t. naudokite pagal šias instrukcijas.** Taip pat atsižvelkite į darbo sąlygas ir atliekamo darbo pobūdį. Elektrinius įrankius naudojant ne pagal paskirtį, gali kilti pavojingos situacijos.
- ▶ **Prižiūrėkite rankenas, kad jos ir jų laikymo paviršiai visada būtų sausi, švarūs ir neriebaluoti.** Slidžius rankenos ir jų laikymo paviršiai negali užtikrinti elektrinio įrankio saugaus naudojimo ir valdymo kontrolės nenumatytose situacijose.

Techninė priežiūra

- ▶ **Savo elektrinį įrankį patikėkite remontuoti tik kvalifikuotam specialistui, tam jis turi naudoti tik originalias atsargines dalis.** Taip galima užtikrinti, kad bus išlaikytas elektrinio įrankio naudojimo saugumas.

Saugos nurodymai dirbantiems su elektriniais gręžtuvais

Saugos nurodymai visiems darbams

- ▶ **Naudokite papildomą rankeną.** Prietaisui tapus nebevaldomam, galite susižaloti.
- ▶ **Vykdydami darbus, kurių metu keičiamasis įrankis gali liesti paslėptus elektros laidus ar nuosavą elektros maitinimo kabelį, elektrinį įrankį laikykite tik paėmę už izoliuotų rankenų paviršių.** Dėl kontakto su laidais, kuriais teka elektros srovė, metalinėse prietaiso dalyse taip pat gali atsirasti įtampa, todėl kyla elektros smūgio pavojus.

Saugos nurodymai dėl ilgų grąžtų naudojimo

- ▶ **Jokiu būdu nedirbkite su didesniu sukimosi greičiu, negu nurodytas maksimalus leistinas konkretaus grąžto sukimosi greitis.** Jeigu, neturėdamas kontakto su ruošiniu, grąžtas gali laisvai sukstis, jis gali šiek tiek sulinkti ir sužaloti.
- ▶ **Gręžti visada pradėkite nedideliu sukimosi greičiu ir tik tada, kai grąžtas jau liečia ruošinį.** Jeigu, neturėdamas kontakto su ruošiniu, grąžtas gali laisvai sukstis, jis gali šiek tiek sulinkti ir sužaloti.
- ▶ **Grąžtą spauskite tik išilgine kryptimi, tačiau spaudimas neturi būti per didelis.** Grąžtai gali sulinkti ir dėl to lūžti arba tapti nebevaldomi ir sužaloti.

Papildomi saugos nurodymai

Žmonių sauga

- ▶ Prietaisą ir priedus naudokite tik tada, kai jie yra techniškai tvarkingi.
- ▶ Prietaisą ir priedus draudžiama keisti ar atlikti kitokius jų pakeitimus.
- ▶ Dirbdami ranka valdomu režimu, prietaisą visada tvirtai laikykite abiem rankomis paėmę už tam skirtų rankenų. Prižiūrėkite rankenas, kad jos būtų sausas, švarios ir neriebaluotos.
- ▶ Jei prietaisu dirbate be dulkių šalinimo sistemos, o darbo metu kyla dulkės, būtina naudokite kvėpavimo takus saugančias priemones.
- ▶ Dažnai darykite pertraukas ir pratimus, užtikrinančius geresnę Jūsų pirštų kraujotaką. Dirbant ilgesnį laiką, vibracijos gali sukelti pirštų, plaštakos ar riešo sąnario kraujagyslių ar nervų sistemos pažeidimus.
- ▶ Venkite liesti besisukančias prietaiso dalis. Prietaisą įjunkite tik darbo vietoje. Liečiant besisukančias dalis, ypač besisukančius įrankius, kyla pavojus susižaloti.
- ▶ Dirbdami laikykite elektros maitinimo kabelį, ilginimo kabelį ir galbūt dulkių siurblio žarną prietaiso užpakalyje. Tai padės išvengti griuvimo darbo metu, užkliuvus už kabelių ar žarnos.
- ▶ Venkite odos sąlyčio su gręžimo šlamu.
- ▶ Keisdami įrankį, mūvėkite apsaugines pirštines. Naudojimo metu įrankis gali įkaisti.
- ▶ Vaikams reikia išaiškinti, kad su šiuo prietaisu žaisti negalima.
- ▶ Prietaisas nėra skirtas naudoti vaikams arba fiziškai silpniems neinstrukuotiems asmenims.
- ▶ Dažų, kuriuose yra švino, kai kurių rūšių medienos, mineralinių medžiagų ir metalo dulokės gali būti kenksmingos sveikatai. Liečiamos ar įkvėptos tokios dulokės darbuotojui ar arti jo esantiems asmenims gali sukelti alergines reakcijas ir / arba kvėpavimo takų susirgimą. Ažuolo arba buko medienos dulokės gali sukelti vėžinius susirgimus, ypač tada, kai naudojami priedai medienai apdoroti (chromatai, medienos konservantai). Medžiagas, kuriose yra asbesto, leidžiama apdoroti tik specialistams. Pagal galimybes naudokite dulkių nusiurbimo įrenginį. Siekdami nusiurbti kuo daugiau dulkių, naudokite tinkamą **Hilti** rekomenduojamą mobilią medienos ir / arba mineralinių medžiagų dulkių surinkimo įtaisą, skirtą šiam elektriniam įrankiui. Pasirūpinkite, kad darbo vieta būtų gerai vėdinama. Rekomenduojama užsidėti P2 filtravimo klasės respiratorių. Laikykites Jūsų šalyje galiojančių konkrečių medžiagų apdirbimo instrukcijų.
- ▶ Naudojotais ir netoliese esantys asmenys darbo su prietaisu metu turi užsidėti tinkamus apsauginius akinius, apsauginį šalną, ausines, mūvėti apsaugines pirštines, avėti apsauginę avalynę ir užsidėti lengvą respiratorių.

Atsargus elektrinių įrankių naudojimas ir elgesys su jais

- ▶ Įtvirtinkite apdirbamas detales ar ruošinius. Apdirbamiems ruošiniams įtvirtinti naudokite spaustuvus arba veržtuvus. Taip saugiau, nei laikyti juos rankomis, be to, laisvomis rankomis galėsite tinkamai naudotis prietaisu.
- ▶ Patikrinkite, ar įrankiai atitinka prietaiso įrankių tvirtinimo sistemą ir ar juos galima nustatyti būdu įtvirtinti įrankio griebtuve.
- ▶ Nutrukę elektros energijos tiekimui išjunkite prietaisą ir ištraukite jo maitinimo kabelio kištuką iš elektros lizdo. Taip išvengsite atsitiktinio prietaiso įsijungimo, kai įtampa elektros tinkle vėl atsiras.
- ▶ Nenaudokite pažeistų keičiamųjų įrankių. Prieš naudodami keičiamuosius įrankius, visada tikrinkite, ar jie nenusikė, neįtrūkę, kaip dyla ir ar nėra visiškai nusidėvėję. Nenaudokite pažeistų įrankių. Ruošinio dalelės ar sulūžusio keičiamojo įrankio skeveldros gali būti išsviestos tolyn ir sužaloti žmones, esančius už darbo zonos ribų.
- ▶ Priklausomai nuo prietaiso naudojimo sąlygų, jo sukimosi momentas gali būti didelis. Naudokite šoninę rankeną ir visada dirbkite prietaisą laikydami abiem rankomis. Naudojotais turi būti pasiruošęs netikėtam įrankio įstrigimui ir stovėti abiem kojomis, išlaikydami absoliučiai stabilią kūno padėtį.



Apsauga nuo elektros

- ▶ Prieš pradėdami dirbti, patikrinkite (pvz., naudodami metalo detektoriu), ar darbo zonoje nėra paslėptų elektros laidų, dujų ir vandens vamzdžių. Netyčia pažeidus, pvz., elektros kabelį, išorinėse metalinėse prietaiso dalyse taip pat gali atsirasti įtampa. Tai kelia rimtą elektros smūgio pavojų.
- ▶ Niekada neeksploatuokite prietaiso be komplekte esančios apsauginės nuotėkio relės PRCD (britiškosios prietaiso versijos niekada neįjunkite be skiriamojo transformatoriaus). PRCD tikrinkite prieš kiekvieną prietaiso naudojimą.
- ▶ Nuolat tikrinkite prietaiso maitinimo kabelį; pažeistą kabelį turėtų pakeisti kvalifikuotas specialistas. Jeigu elektrinio įrankio maitinimo kabelis yra pažeistas, jį būtina pakeisti specialiai paruoštu ir aprobuotu elektros maitinimo kabeliu, kurį galima įsigyti per klientų aptarnavimo tinklą. Reguliariai tikrinkite ilginimo kabelį, o pažeistą pakeiskite nauju. Nesilieskite prie maitinimo ar ilginimo kabelio, jeigu darbo metu jie buvo apgadinti. Maitinimo kabelio kištuką ištraukite iš elektros lizdo. Pažeisti elektros maitinimo ir ilginimo kabeliai kelia elektros smūgio pavojų.
- ▶ Saugokitės elektros smūgio. Dirbdami su prietaisu venkite kūno kontakto su žemintais daiktais, pavyzdžiui, vamzdžiais, šildymo radiatoriais, viryklėmis, šaldytuvais.
- ▶ Nenaudokite tarpinių kištukų, kad nenutrūktų žemėjimo laidas.
- ▶ Elektrinių įrankio elektrines dalis ir asmenis darbo zonoje saugokite nuo vandens.

Darbo vieta

- ▶ Pasirūpinkite, kad darbo vieta būtų gerai vėdinama. Prastai vėdinamoje darbo vietoje tvyrančios dulkės gali kenkti žmogaus sveikatai.
- ▶ Vykdydami dulkes sukeliančius darbus, prijunkite dulkių nusurbimo įrenginius. Draudžiama gręžti sveikatai kenksmingas medžiagas (pvz., asbestą).
- ▶ Iš statybos vadovybės gaukite leidimą gręžimo darbams. Gręžimo darbai pastatuose ar kituose statiniuose gali daryti įtaką jų statinei sistemai, ypač kai nupjaunama plieninė armatūra arba atraminiai elementai.
- ▶ Dirbant lauke, rekomenduojama mūvėti gumines pirštines ir avėti neslidžią avalynę.
- ▶ Gręždami kiurymes sienose, apsaugokite zoną už sienos, nes ten gali nukristi gręžiamoji medžiaga arba kernas. Gręždami kiurymes perdangose, apsaugokite zoną apačioje po jomis, nes ten gali nukristi gręžiamoji medžiaga arba kernas.

Aprašymas**Prietaiso vaizdas 1**

① Šoninė rankena	⑦ Jungiklis
② Pavaros jungiklis	⑧ Rankena
③ Pavara	⑨ Elektros maitinimo kabelis su PRCD
④ Variklis	⑩ Įrankio griebtuvus
⑤ Anglinių šepetėlių dangtelis	⑪ Apsaugos nuo vagystės indikatorius (užsakomas papildomai)
⑥ Techninės priežiūros indikatorius	⑫ Plovimo galvutė

Naudojimas pagal paskirtį

DD 110-W yra elektrinė deimantinio koloninio gręžimo mašina, skirta ranka valdomam sausajam mūro gręžimui ir ranka valdomam šlapiam betonui bei mineralinių medžiagų gręžimui. Vykdyti šlapią gręžimą įrankį nukreipus aukštyn griežtai draudžiama.

Gręžti medžiagas, kurių dulkės yra laidžios elektrai (pavyzdžiui, magnį), draudžiama. Bet koku naudojimo atveju pagal galimybes naudokite mobilųjų dulkių surinkimo įtaisą.

Siekiant išvengti sužalojimų, naudokite tik originalias gręžimo karūnas ir DD 110-W priedus.

Taip pat laikykitės naudojamų reikmenų saugos ir naudojimo nurodymų. Laikykitės naudojimo instrukcijoje pateiktų nurodymų dėl darbo su įrenginiu ir jo priežiūros.

Prietaisas yra skirtas profesionalams, todėl jį naudoti, vykdyti techninę priežiūrą ir remontuoti leidžiama tik įgaliotiems darbuotojams. Šis personalas turi būti supažindintas su visais galimais pavojais. Šis prietaisas ir pagalbinės jo priemonės gali būti pavojingi, jeigu jais netinkamai naudosis neapmokyti darbuotojai, arba jie bus naudojami ne pagal paskirtį. Darbo aplinka gali būti: statybos aikštelės, dirbtuvės, taip pat renovuojami, rekonstruojami ar naujai statomi objektai.

Su prietaisu dirbkite tik įjungę jį į elektros tinklą, kurio įtampa ir dažnis atitinka reikšmes, nurodytas prietaiso firminėje duomenų lentelėje.

Draudžiama apdoroti sveikatai pavojingas medžiagas (pvz., asbestą).

Prietaisą draudžiama keisti ar kitaip juo manipuliuoti.

Tiekiamas komplektas

Prietaisas su šonine rankena ir įrankio griebtuvu, naudojimo instrukcija

Daugiau Jūsų turimam prietaisui skirtų sisteminių reikmenų rasite vietinėje **Hilti Store** arba tinklalapyje **www.hilti.group**

Apsauga nuo vagystės TPS (užsakoma papildomai)

Jūsų prietaisas gali turėti papildomai užsakomą apsaugos nuo vagystės TPS funkciją. Tada jį galima atblokuoti ir naudoti tik turint atitinkamą raktą.

Techniniai duomenys

 Nominalioji maitinimo įtampa, nominalioji srovė, elektros tinklo dažnis ir / arba nominali vartojamoji galia yra nurodyti Jūsų šaliai galiojančioje firminėje techninių duomenų lentelėje.

Prietaisą maitinant iš generatoriaus arba transformatoriaus, šių įrenginių atiduodamoji galia turi būti bent dvigubai didesnė už prietaiso firminėje techninių duomenų lentelėje nurodytą nominalią vartojamąją galia. Generatoriaus arba transformatoriaus darbinės įtampos reikšmė bet kuriuo metu turi būti prietaiso nominalios maitinimo įtampos +5 % ir -15 % ribose.

Prietaiso karta	01
Svoris pagal EPTA-Procedure 01/2003	5,7 kg
Svoris	5,7 kg



Sukimosi greitis	1 greitis	740 aps./min.
	2 greitis	1 580 aps./min.
Matmenys (ilgis x plotis x aukštis)	457 mm x 120 mm x 170 mm	
Apsaugos klasė	I	
Leistinas vandentiekio slėgis	≤ 6 bar	
Darbinė aplinkos temperatūra	-17 °C ... 60 °C	
Laikymo temperatūra	-20 °C ... 70 °C	

Gręžimo karūnos skersmuo

	1 greitis	2 greitis
Ø PCM gręžimo karūna sausajam gręžimui	42 mm ... 162 mm	•/•
Ø HDM gręžimo karūna sausajam gręžimui	102 mm ... 162 mm	16 mm ... 87 mm
Ø HWC gręžimo karūna šlapiajam gręžimui	122 mm ... 132 mm	25 mm ... 112 mm

Informacija apie triukšmą ir vibracijos reikšmės

Šiuose nurodymuose pateiktos garso slėgio ir vibracijos reikšmės yra išmatuotos taikant standartizuotą matavimo metodą ir gali būti naudojamos elektriniams įrankiams palyginti tarpusavyje. Jos taip pat tinka šių veiksmų poveikiui iš anksto įvertinti.

Nurodytieji duomenys yra susieti su pagrindinėmis šio elektrinio įrankio naudojimo sritimis. Jeigu elektrinis įrankis bus naudojamas kitaip, su skirtingais keičiamaisiais įrankiais arba bus nepakankamai techniškai prižiūrimas, šie duomenys gali skirtis nuo nurodytųjų. Tai gali gerokai padidinti šių veiksmų poveikį per visą darbo laikotarpį.

Norint tiksliai įvertinti poveikį, reikėtų įvertinti ir laiką, kai elektrinis prietaisas yra išjungtas, arba, nors ir įjungtas, juo faktiškai nedirbama. Toks įvertinimas gali smarkiai sumažinti poveikio per visą darbo laikotarpį reikšmę.

Imkitės papildomų saugos priemonių, kad darbuotojas būtų apsaugotas nuo triukšmo ir / arba vibracijos poveikio, pavyzdžiui, reikalaukite tinkamos elektrinio įrankio ir keičiamųjų įrankių techninės priežiūros, pasirūpinkite, kad darbuotojų rankos visada būtų šiltos, užtikrinkite tinkamą darbo organizavimą.

Išsamios informacijos apie čia taikomų EN 62841 standartų versijas rasite atitikties deklaracijos vaizde 324.

Informacija apie triukšmą

Garso galios lygis (L_{WA})	100 dB(A)
Garso galios lygio paklaida (K_{WA})	5 dB(A)
Garso slėgio lygis (L_{pA})	92 dB(A)
Garso slėgio lygio paklaida (K_{pA})	5 dB(A)

Suminės vibracijų vertės

Silikatinių plytų gręžimas (sausas) su HDM gręžimo karūna (a_h, DD)	5,8 m/s ²
Silikatinių plytų gręžimas (sausas) su PCM gręžimo karūna (a_h, DD)	12 m/s ²
Betono gręžimas (šlapias) su HWC gręžimo karūna (a_h, DD)	4,6 m/s ²
Paklaida (K)	1,5 m/s ²

Ilginimo kabelio naudojimas

ĮSPĖJIMAS

Pavojų kelia pažeistas kabelis! Nesilieskite prie maitinimo kabelio, jeigu darbo metu jis buvo apgadintas. atitinimo kabelio kištuką ištraukite iš elektros lizdo.

► Nuolat tikrinkite prietaiso maitinimo kabelį; pažeistą kabelį turėtų pakeisti kvalifikuotas specialistas.

- Naudokite tik darbo zoni pritaikytą pakankamo skerspjūvio ilginimo kabelį. Priešingu atveju prietaisas gali veikti mažesne galia arba kabelis gali perkaisti.
- Reguliariai tikrinkite, ar ilginimo kabelis nepažeistas.
- Pažeistą ilginimo kabelį pakeiskite nauju.
- Dirbdami lauke, naudokite tik tokius ilginimo kabelius, kurie yra apraiboti ir atitinkamai paženklinėti.

Rekomenduojamus mažiausius skerspjūvius ir didžiausius kabelių ilgius rasite šios dokumentacijos gale kaip QR kodą.

Pasiruošimas darbui

ATSARGIAI

Sužalojimo pavojus! Atsitiktinis prietaiso įjungimas.

► Prieš nustatydami prietaisą ar keisdami reikmenis, maitinimo kabelio kištuką ištraukite iš elektros lizdo.

Laikykitės šioje instrukcijoje ir ant prietaiso pateiktų saugos nurodymų ir įspėjimų.



Šoninės rankenos nustatymas 2

1. Atlaisvinkite šoninę rankeną, sukdami ją prieš laikrodžio rodyklę.
2. Nustatykite šoninės rankenos padėtį.
3. Užfiksuokite šoninę rankeną, sukdami ją pagal laikrodžio rodyklę.
4. Įsitinkinkite, kad šoninė rankena yra stipriai priveržta.

Deimantinės gręžimo karūnos su įrankio griebtuvu BI+ montavimas 3**⚠️ ATSARGIAI**

Sužalojimo pavojus keičiant įrankius! Naudojamas įrankis įkaista. Briaunos gali būti aštrios.

- Keisdami įrankį, visada mūvėkite apsaugines pirštines.



Deimantinės gręžimo karūnos turi būti keičiamos, kai stipriai sumažėja jų pjovimo geba arba atitinkamai gręžimo našumas. Paprastai taip atsitinka, kai deimantiniai segmentai nusidėvi iki tam tikro aukščio (< 2 mm).

Įrankio griebtuvai BR, BT, M16, M27 valdomi tinkamu veržliniu raktu.

Įrankio griebtuvus, adapteris ir įrankis turi būti švarūs.

1. Įrankio griebtuvą atidarykite sukdami simbolio kryptimi.
2. Deimantinę gręžimo karūną iš priekio užmaukite ant deimantinio koloninio gręžimo mašinos įrankio griebtuvo krumplynio elemento ir sukite, kol užsifiksuos.
3. Įrankio griebtuvą uždarykite sukdami simbolio kryptimi.
4. Patikrinkite, ar deimantinė gręžimo karūna įrankio griebtuve laikosi tvirtai.

Deimantinės gręžimo karūnos išmontavimas naudojant įrankio griebtuvą BI+**⚠️ ATSARGIAI**

Sužalojimo pavojus keičiant įrankius! Naudojamas įrankis įkaista. Briaunos gali būti aštrios.

- Keisdami įrankį, visada mūvėkite apsaugines pirštines.



Tinkamu veržliniu raktu fiksuokite įrankio griebtuvus BR, BT, M27 ar M16, tada išimkite gręžimo karūną.

1. Įrankio griebtuvą atidarykite sukdami simbolio kryptimi.
2. Patraukite įrankio griebtuvo valdymo įvorę rodyklės kryptimi prietaiso link. Taip gręžimo karūna atblokuojama.
3. Išimkite deimantinę gręžimo karūną.

Elektros lizdų įleidimo grąžto su dulkių nusiurbimu montavimas 4

1. Centravimo įtaisą smaigaliu pirmyn iki atramos įkiškite į elektros lizdų įleidimo grąžto su dulkių nusiurbimu įtaisų jungiamąjį antgalį.
2. Jungiamąjį antgalį įrankio griebtuve sumontuokite taip, kaip montuojama deimantinė gręžimo karūna.
3. Fiksavimo žiedą ir dulkių nusiurbimo įtaisą stumkite atgal deimantinio koloninio gręžimo mašinos link.
4. Elektros lizdų įleidimo grąžtą sumontuokite ant jungiamąjo antgalio.
5. Dulkių nusiurbimo įtaisą stumkite įrankio kryptimi tol, kol jis prijungs prie gręžimo karūnos, ir šioje padėtyje užfiksuokite, pastumdami fiksuojant elektros lizdų įleidimo grąžto kryptimi.
6. Kontroliuokite, kad dulkių nusiurbimo įtaisas laisvai suktysi deimantinio koloninio gręžimo mašinos atžvilgiu.

Sukimosi greičio pasirinkimas 5**⚠️ ATSARGIAI**

Galima žala! Prietaiso gedimai.

- Nejungti darbo metu. Palaukite, kol prietaisas visiškai sustos.

Sukimosi greičio jungiklio padėtį pasirinkite priklausomai nuo gręžimo skersmens.

- Jungiklį sukite į rekomenduojamą padėtį, kartu ranka sukdami gręžimo karūną.

Vandens tiekimo sistemos instaliavimas 6**⚠️ DĖMESIO**

Netinkamas naudojimas kelia grėsmę! Netinkamai naudojant, gali būti sugadinta žarna.

- Reguliariai tikrinkite, ar nepažeista žarna, ir kontroliuokite, kad nebūtų viršijamas didžiausias leistinas vandentiekio slėgis (žr. „Techniniai duomenys“ 152).
- Atkreipkite dėmesį, kad žarna nesusilietų su besisukančiomis prietaiso dalimis.
- Atkreipkite dėmesį, kad žarna nebūtų pažeista vykdant vežimėlio pastūmą.
- Atkreipkite dėmesį į informaciją apie aukščiausią vandens temperatūrą skyriuje „Techniniai duomenys“ .
- Patikrinkite prijungtos vandens tiekimo sistemos sandarumą.



Siekiant išvengti sistemos komponentų pažeidimų, būtina naudoti tik šviežią vandenį arba vandenį be teršalų dalelių.

1. Uždarykite ant deimantinio koloninio gręžimo mašinos esančią vandens reguliavimo sklendę.
2. Prijunkite vandens tiekimo žarną (žarnos jungtis).



Naudojimas

ĮSPĖJIMAS

Pavojų kelia pažeistas kabelis! Darbo metu pažeidę elektros maitinimo arba ilginimo kabelį, nedelsiant atjunkite jį ir prietaisą nuo elektros tinklo. Pažeistų vietų nelieskite!

- ▶ Visus prijungimo kabelius reguliariai tikrinkite. Pažeistus ilginimo kabelius pakeiskite. Pažeistus elektros maitinimo kabelius leiskite pakeisti profesionaliam elektrikui.

Rekomenduojama naudoti apsauginę nuotėkio relę (RCD), kurios didžiausia išjungimo srovė yra 30 mA.

Apsauga nuo vagystės TPS (užsakoma papildomai)

Jūsų prietaisas gali turėti papildomai užsakomą apsaugos nuo vagystės TPS funkciją. Jei Jūsų prietaisas turi šią funkciją, ji galima atblokuoti aktyvavimo raktu ir naudoti.

Prietaiso atblokovimas

- ▶ Įsitinkinkite, kad į prietaisą patenka elektros tinklo įtampa. Įjungus pradeda mirksėti geltona apsaugos nuo vagystės lemputė. Dabar prietaisas gali priimti aktyvavimo rakto signalą.
- ▶ Aktyvavimo raktą arba TPS laikrodžio svirtelę uždėkite ant spynelės simbolio. Kai užges geltona apsaugos nuo vagystės lemputė, prietaisas bus atblokuotas.

Jei darbo metu nutraukiamas elektros maitinimas, pvz., keičiant darbo vietą ar dingus įtampai elektros tinkle, prietaisas darbinėje parengtyje išlieka maždaug 20 minučių. Kai maitinimo pertrūkis ilgesnis, apsaugą nuo vagystės aktyvavimo raktu reikia išaktyvinti iš naujo.

Daugiau išsamių informacijos apie apsaugos nuo vagystės funkcijos įjungimą ir naudojimą rasite naudojimo instrukcijoje „Apsauga nuo vagystės TPS“.

Dviejų dalių centravimo įtaiso naudojimas

ATSARGIAI

Sužalojimo pavojus dėl netinkamo naudojimo! Nuo centravimo įtaiso gali atsiskirti dalys, jei ji nespaudžiama prie pagrindo.

- ▶ Naudodami centravimo įtaisą, neekspluatuokite deimantinio koloninio gręžimo mašinos tuščiąja eiga, jei nėra gero kontakto su pagrindu.

Centravimo įtaisas parenkamas pagal deimantinės gręžimo karūnos skersmenį.

1. Centravimo įtaisą iš priekio įstatykite į deimantinę gręžimo karūną.
2. Pradėję gręžti, kol gręžimo karūna susicentruos, ją spauskite nežymiai. Paskui spaudimą didinkite. Atlikite 3–5 mm gylio kreipiamąjį pjūvį.
3. Sustabdykite prietaisą atleisdami jungiklį. Palaukite, kol gręžimo karūna visiškai sustos.
4. Centravimo įtaisą išimkite iš gręžimo karūnos.
5. Gręžimo karūną įstatykite į kreipiamąjį pjūvį, paspauskite jungiklį ir tęskite gręžimą.

Apsauginės nuotėkio relės PRCD valdymas

ĮSPĖJIMAS

Sužalojimo pavojus dėl elektros smūgio! Jeigu apsauginės nuotėkio relės indikatorius, spaudžiant mygtuką **0** arba **TEST**, negėsta, deimantinio koloninio gręžimo mašiną toliau eksploatuoti draudžiama!

- ▶ Deimantinio koloninio gręžimo mašiną pristatykite remontuoti į **Hilti** techninės priežiūros centrą.

1. Deimantinio koloninio gręžimo mašinos elektros maitinimo kabelio kištuką įjunkite į elektros lizdą su žemimimo grandine.
2. Spauskite apsauginės nuotėkio relės PRCD mygtuką **!** arba mygtuką **RESET**.
 - ▶ Įsižiebia indikatorius.
3. Spauskite apsauginės nuotėkio relės PRCD mygtuką **0** arba mygtuką **TEST**.
 - ▶ Indikatorius gęsta.
4. Spauskite apsauginės nuotėkio relės PRCD mygtuką **!** arba mygtuką **RESET**.
 - ▶ Įsižiebia indikatorius.

Sausasis gręžimas su dulkių nusiurbimu įrenginiu

Gręžimo karūnoje susikaupęs didelis dulkių kiekis gali sukelti disbalansą. Dirbdami visada laikykite nusiurbimo žarną deimantinio koloninio gręžimo mašinos užpakalyje taip, kad ji negalėtų susiliesti su gręžimo karūna.

- ▶ Siekiant išvengti elektrostatiinių efektų, naudokite antistatinį dulkių siurbį.

Gręžimas sausuoju būdu, naudojant dulkių siurbį su elektros tinklo lizdu elektriniams prietaisams

Gręžimo karūnas su prapjovomis naudokite tik tada, kai gręžiate be dulkių nusiurbimo įrenginio.

1. Šoninę rankeną nustatykite į norimą padėtį ir užfiksuokite.
2. Pasirinktinai: sumontuokite ir naudokite dviejų dalių centravimo įtaisą. 155
3. Deimantinio deimantinio koloninio gręžimo mašinos maitinimo kabelio kištuką įjunkite į dulkių siurblio elektros lizdą.
4. Dulkių siurblio maitinimo kabelio kištuką įjunkite į elektros lizdą.



- Jeigu yra prijungtas: spauskite PRCD įjungimo jungiklį **Reset** arba mygtuką I.
- Deimantinio koloninio gręžimo mašiną nustatykite į gręžiamos skylės centrą.
- Spauskite deimantinio koloninio gręžimo mašinos jungiklį.



Dulkių siurblys įsijungs kiek vėliau nei elektrinis įrankis. Elektrinį įrankį išjungus, dulkių siurblys išsijungs kiek vėliau.

Gręžimas sausuoju būdu, naudojant dulkių siurbį be elektros tinklo lizdo elektriniams įrankiams



Gręžimo karūnas su prapjovomis naudokite tik tada, kai gręžiate be dulkių nusiurbimo įrenginio.

- Šoninę rankeną nustatykite į norimą padėtį ir užfiksuokite.
- Pasirinktinai: sumontuokite ir naudokite dviejų dalių centravimo įtaisą. 155
- Dulkių siurblio maitinimo kabelio kištuką įkiškite į elektros lizdą ir įjunkite siurblią.
- Deimantinio koloninio gręžimo mašinos maitinimo kabelio kištuką įkiškite į elektros lizdą ir paspauskite PRCD mygtuką **Reset** arba mygtuką I.
- Deimantinio koloninio gręžimo mašiną nustatykite į gręžiamos skylės centrą.
- Spauskite deimantinio koloninio gręžimo mašinos jungiklį.
- Leiskite dulkių siurbliui veikti porą sekundžių ilgiau nei deimantinio koloninio gręžimo mašinai, kad jis išsiurbtų medžiagos likučius.

Sausas gręžimas be dulkių nusiurbimo įrenginio



Kai gręžiate sausuoju būdu be dulkių nusiurbimo įrenginio, naudokite gręžimo karūnas su prapjovomis. Naudokite tinkamą respiratorių! Negręžkite aukštyn, jeigu dirbate be dulkių nusiurbimo įrenginio. Dulkių nusiurbimo įtaisą nuimkite arba užfiksuokite, kad nesisuktų.

- Šoninę rankeną nustatykite į norimą padėtį ir užfiksuokite.
- Pasirinktinai: sumontuokite ir naudokite dviejų dalių centravimo įtaisą. 155
- Maitinimo kabelio kištuką įjunkite į elektros lizdą ir paspauskite PRCD jungiklį **Reset** arba mygtuką I.
- Deimantinio koloninio gręžimo mašiną nustatykite į gręžiamos skylės centrą.
- Spauskite deimantinio koloninio gręžimo mašinos jungiklį.

Šlapiasis gręžimas



ĮSPĖJIMAS

Pavojų kelia elektros smūgis! Sugedus nusiurbimo įrenginiui, vanduo gali tekėti per variklį ir dangtį!

- ▶ Jeigu nebeveikia nusiurbimo įrenginys, nedelsdami nutraukite darbą.



Gręžiant skylės aukštyn, privalote naudoti šlapių atliekų siurbį kartu su vandens surinkimo sistema!

- Šoninę rankeną nustatykite į norimą padėtį ir užfiksuokite.
- Pasirinktinai: sumontuokite ir naudokite dviejų dalių centravimo įtaisą. 155
- Deimantinio koloninio gręžimo mašiną nustatykite į gręžiamos skylės centrą.
- Lėtai atsukite vandens reguliavimo sklendę, kol pradės tekėti norimas vandens srautas.
- Spauskite deimantinio koloninio gręžimo mašinos jungiklį.
- Pradėję gręžti, kol gręžimo karūna susicentruos, ją spauskite nežymiai. Paskui spaudimą didinkite.

Gręžimo karūnos išlaisvinimas veržliniu raktu



Gręžimo karūnai įstrigus, slydimo mova suveikia ir lieka šioje padėtyje tol, kol naudotojas išjungia prietaisą.

- Maitinimo kabelio kištuką ištraukite iš elektros lizdo.
- Ant deimantinės gręžimo karūnos koto uždėkite tinkamo dydžio veržlinį raktą ir sukdami jį išlaisvinkite.
- Maitinimo kabelio kištuką įstatykite į elektros lizdą.
- Tęskite gręžimo procesą.

Išjungimas



Gręžimo karūna pripildyta dulkių / vandens ir gręžiamos medžiagos. Atkreipkite dėmesį į gręžimo karūnos papildomą svorį ir pasistenkite tvirtai atsistoti, prieš traukdami gręžimo karūną iš gręžimo skylės.

- Deimantinę gręžimo karūną ištraukite iš gręžiamos skylės.
- Išjunkite deimantinio koloninio gręžimo mašiną.
- Prireikus uždarykite vandens reguliavimo sklendę.



Priežiūra ir einamasis remontas

ĮSPĖJIMAS

Pavojų kelia elektros smūgis! Priežiūra ir einamasis remontas, kai maitinimo kabelio kištukas įstatytas į elektros lizdą, gali tapti sunkių sužalojimų ir nudegimų priežastimi.

- ▶ Prieš pradėdami bet kokius priežiūros ir einamojo remonto darbus, maitinimo kabelio kištuką ištraukite iš elektros lizdo!

Priežiūra

- Atsargiai pašalinti prilipusius nešvarumus.
- Vėdinimo plyšius atsargiai valyti sausu šepetėliu.
- Korpusą valyti tik šiek tiek sudrėkinta šluoste. Nenaudoti silikono turinčių priežiūros priemonių, nes jos gali pakenkti plastikinėms detalėms.

Einamasis remontas

ĮSPĖJIMAS

Pavojų kelia elektros smūgis! Netinkamas elektrinių komponentų remontas gali tapti sunkių sužalojimų ir nudegimų priežastimi.

- ▶ Remontuoti elektrines įrenginio dalis leidžiama tik kvalifikuotiems elektrikams.
- Reguliariai tikrinti, ar matomos dalys nėra pažeistos ir ar valdymo elementai veikia nepriekaištingai.
- Pažeisto ir / arba turinčio veikimo sutrikimų prietaiso nenaudoti. Nedelsiant kreiptis į **Hilti** techninės priežiūros centrą dėl remonto.
- Baigus techninės priežiūros ir einamojo remonto darbus, sumontuoti visus apsauginius įtaisus ir patikrinti jų veikimą.

Kad eksploatacija būtų patikima, naudokite tik originalias atsargines dalis ir eksploatacines medžiagas. Mūsų aprobuotas atsargines dalis, eksploatacines medžiagas ir reikmenis savo prietaisui rasite vietinėje **Hilti Store** arba tinklalapyje www.hilti.group.

Anglinių šepetėlių keitimas

ĮSPĖJIMAS

Sužalojimo pavojus dėl elektros smūgio!

- ▶ Prietaisą techniškai prižiūrėti ir remontuoti leidžiama tik įgaliotam ir instruktuojamam personalui. Šis personalas turi būti specialiai instruktuojamas apie galimus pavojus.

1. Atidarykite anglinių šepetėlių dangtelius kairėje ir dešinėje variklio pusėse.
2. **Atkreipkite dėmesį, kaip įmontuoti angliniai šepetėliai ir kaip pakloti jų lankstus laidai.** Susidėvėjusius anglinius šepetėlius išimkite iš deimantinio koloninio gręžimo mašinos.
3. Naujus anglinius šepetėlius įdėkite lygiai taip pat, kaip buvo įdėti senieji šepetėliai.

Įdėdami stebėkite, kad nepažeistumėte lankstų signalinių laidų izoliacijos.

4. Prisukite anglinių šepetėlių dangtelius kairėje ir dešinėje variklio pusėse.
5. Leiskite angliniams šepetėliams įsidirbti (prisitrinti), mašinai nepertraukiamai veikiant tuščiaja eiga ne trumpiau kaip 1 minutę.

Pakeitus anglinius šepetėlius, signalinė lemputė gęsta po maždaug 1 eksploatacavimo minutės.

Transportavimas ir sandėliavimas

Transportavimas

- ▶ Šio prietaiso netransportuokite su įstatytu įrankiu.
- ▶ Atkreipkite dėmesį, kad transportuojamas prietaisas būtų saugioje padėtyje.
- ▶ Po kiekvieno transportavimo tikrinkite, ar matomos dalys nėra pažeistos ir ar valdymo elementai veikia nepriekaištingai.

Sandėliavimas

- ▶ Šį prietaisą sandėliuokite tik su iš elektros lizdo ištrauktu maitinimo kabelio kištuku.
- ▶ Šį prietaisą sandėliuokite sausoje ir vaikams bei neįgaliesiems asmenims nepasiekiamoje vietoje.
- ▶ Prieš sandėliuodami prietaisą, atsukite vandens reguliavimo sklendę.
- ▶ Kai aplinkos temperatūra yra žemesnė už užšalimo temperatūrą, kontroliuokite, kad prietaise neliktų vandens.
- ▶ Po ilgesnio sandėliavimo tikrinkite, ar matomos dalys nėra pažeistos ir ar valdymo elementai veikia nepriekaištingai.

Pagalba sutrikus veikimui

Pasitaikius sutrikimų, kurie nėra aprašyti šioje lentelėje arba kurių negalite pašalinti patys, kreipkitės į **Hilti** techninės priežiūros centrą.

Deimantinio koloninio gręžimo mašina parengta veikti

Sutrikimas	Galima priežastis	Sprendimas
<p>Techninės priežiūros indikatorius šviečia.</p>	<p>Angliniai šepetėliai beveik pasiekė nusidėvėjimo ribą. Iki deimantinio koloninio gręžimo mašinos automatinio išjungimo liko dar kelios valandos.</p>	<ul style="list-style-type: none"> ▶ Artimiausiu metu anglinius šepetėlius pakeiskite.



Sutrikimas	Galima priežastis	Sprendimas
Deimantinio koloninio gręžimo mašina nepasiekia visos galios.	Elektros tinklo sutrikimas – per maža elektros tinklo įtampa.	<ul style="list-style-type: none"> ▶ Patikrinkite, ar trikdžių nesukelia kiti vartotojai, prijungti prie elektros tinklo arba, jeigu yra, generatoriaus. ▶ Patikrinkite naudojamo ilginimo kabelio ilgį.
Deimantinė gręžimo karūna nesisuka.	Neužfiksuotas pavaros jungiklis.	<ul style="list-style-type: none"> ▶ Pavaros jungiklį spauskite tol, kol užsifiksuos.
	Deimantinė gręžimo karūna įstrigo gręžiamoje medžiagoje.	<ul style="list-style-type: none"> ▶ Deimantinio koloninio gręžimo mašiną stumkite tiesiai. ▶ Deimantinę gręžimo karūną atlaisvinkite veržiniu raktu: Maitinimo kabelio kištuką ištraukite iš elektros lizdo. Ant deimantinės gręžimo karūnos koto uždėkite tinkamo dydžio veržinį raktą ir sukdami ją išlaisvinkite.
Gręžimo greitis mažėja.	Pasiektas maksimalus gręžimo gylis.	▶ Išimkite kerną ir naudokite gręžimo karūnos ilgintuvą.
	Kernas stringa deimantinėje gręžimo karūnoje.	▶ Išimkite kerną.
	Įrankio charakteristikos netinka šiai apdirbamajai medžiagai.	▶ Pasirinkite deimantinę gręžimo karūną su labiau tinkančiomis charakteristikomis.
	Gręžimo šlame daug plieno (atpažįstama iš skaidraus vandens ir metalo drožlių).	▶ Pasirinkite deimantinę gręžimo karūną su labiau tinkančiomis charakteristikomis.
	Deimantinės gręžimo karūnos defektas.	▶ Patikrinkite, ar deimantinė gręžimo karūna nepažeista ir, jei reikia, pakeiskite.
	Pasirinktas netinkamas greitis.	▶ Pasirinkite tinkamą greitį.
	Per maža spaudimo jėga.	▶ Padidinkite spaudimo jėgą.
	Per maža prietaiso galia.	▶ Pasirinkite sekantį mažesnį greitį.
	Nusipoliravo deimantinės gręžimo karūnos briaunos.	▶ Naudodami galandimo plokštę, deimantinę gręžimo karūną pagaląskite.
	Per didelis vandens kiekis.	▶ Vandens reguliavimo sklende sumažinkite paduodamo vandens kiekį.
Per mažas vandens kiekis.	▶ Patikrinkite vandens padavimą į deimantinę gręžimo karūną arba vandens reguliavimo sklende padidinkite vandens kiekį.	
Dulkės mažina gręžimo našumą.	▶ Naudokite tinkamą dulkių nusiurbimo įtaisą.	
Deimantinės gręžimo karūnos negalima įdėti į įrankio griebtuvą.	Kotas arba įrankio griebtuvas nešvarus arba pažeistas.	▶ Kotą arba įrankio griebtuvą nuvalykite ir patepkite tirštuoju tepalu arba abu pakeiskite.
Ant plovimo galvutės ar reduktoriaus korpuso atsirado vandens.	Per didelis vandens slėgis.	▶ Sumažinkite vandens slėgį.
Dirbant iš įrankio griebtuvo teka vanduo.	Deimantinė gręžimo karūna nepakankamai įtvirtinta įrankio griebtuve.	<ul style="list-style-type: none"> ▶ Deimantinę gręžimo karūną tvirtai priveržkite. ▶ Deimantinę gręžimo karūną išimkite. Deimantinę gręžimo karūną pasukite maždaug 90° kampu apie jos ašį. Deimantinę gręžimo karūną vėl sumontuokite.
	Kotas arba įrankio griebtuvas nešvarus.	▶ Kotą arba įrankio griebtuvą nuvalykite ir patepkite tirštuoju tepalu.
	Įrankio griebtuvo arba koto sandarinimo tarpiklio defektas.	▶ Sandarinimo tarpiklį patikrinkite ir, jeigu reikia, pakeiskite.
Per didelis gręžimo sistemos laisvumas.	Deimantinė gręžimo karūna nepakankamai įtvirtinta įrankio griebtuve.	<ul style="list-style-type: none"> ▶ Deimantinę gręžimo karūną tvirtai priveržkite. ▶ Deimantinę gręžimo karūną išimkite. Deimantinę gręžimo karūną pasukite maždaug 90° kampu apie jos ašį. Deimantinę gręžimo karūną vėl sumontuokite.
	Koto arba įrankio griebtuvo defektas.	▶ Kotą ir įrankio griebtuvą patikrinkite ir, jeigu reikia, pakeiskite.



Deimantinio koloninio gręžimo mašina neparengta veikti

Sutrikimas	Galima priežastis	Sprendimas
<p>Techninės priežiūros indikatorius nieko nerodo.</p>	<p>Neįjungta PRCD (apsauginė nuotėkio relė).</p> <p>Nutrūko elektros maitinimas.</p> <p>Variklyje yra vandens.</p>	<p>► Patikrinkite PRCD veikimą ir ją įjunkite.</p> <p>► Prijunkite kitą elektrinį prietaisą ir patikrinkite jo veikimą.</p> <p>► Patikrinkite kištukines jungtis, elektros maitinimo kabelį, elektros maitinimo grandinę ir elektros tinklo saugiklį.</p> <p>► Deimantinio koloninio gręžimo mašiną pastatykite sausoje vietoje ir leiskite visiškai išdžiūti.</p>
<p>Techninės priežiūros indikatorius šviečia.</p>	<p>Susidėvėję angliniai šepetėliai.</p>	<p>► Pakeiskite anglinius šepetėlius. 157</p>
<p>Techninės priežiūros indikatorius mirksi.</p>	<p>Netinkamas sukimosi greitis.</p>	<p>► Deimantinio koloninio gręžimo mašiną atjunkite ir vėl prijunkite prie elektros tinklo.</p>
<p>Mirksi apsaugos nuo vagystės indikatorius.</p>	<p>Deimantinio koloninio gręžimo mašina neatblokuota (mašinai su papildomai užsakoma apsauga nuo vagystės).</p>	<p>► Deimantinio koloninio gręžimo mašiną atblokuokite aktyvavimo raktu.</p>

Utilizavimas

Hilti prietaisai yra pagaminti iš medžiagų, kurias galima naudoti antrą kartą. Būtina antrinio perdirbimo sąlyga yra tinkamas medžiagų išūšiavimas. Daugelyje šalių **Hilti** priims Jūsų nebenaudojamą prietaisą perdirbti. Apie tai galite pasiteirauti artimiausiame **Hilti** techninės priežiūros centre arba savo prekybos konsultanto.



► Elektrinių įrankių, elektroninių prietaisų ir akumuliatorių neišmeskite į buitinius šiukšlynus!

Gamintojo teikiama garantija

► Kilus klausimų dėl garantijos sąlygų, kreipkitės į vietinį **Hilti** partnerį.

Daugiau informacijos

Daugiau informacijos apie valdymą, techniką, aplinką ir perdirbimą rasite šiuo adresu: qr.hilti.com/manual/?id=351006

Šią nuorodą taip pat rasite dokumentacijos gale kaip QR kodą.

pl Oryginalna instrukcja obsługi
Informacje na temat instrukcji obsługi
Do niniejszej instrukcji obsługi

- **Ostrzeżenie!** Przed użyciem produktu należy upewnić się, że użytkownik przeczytał i zrozumiał instrukcję obsługi dołączoną do produktu, w tym instrukcje, wskazówki dotyczące bezpieczeństwa oraz ostrzeżenia, rysunki i specyfikacje. W szczególności użytkownik powinien zapoznać się ze wszystkimi instrukcjami, wskazówkami bezpieczeństwa i ostrzeżeniami, rysunkami, specyfikacjami, komponentami i funkcjami. W przypadku niezastosowania się do tego zalecenia może dojść do porażenia prądem elektrycznym, pożaru i/lub ciężkich obrażeń. Należy zachować instrukcję obsługi wraz ze wszystkimi wytycznymi, wskazówkami bezpieczeństwa i ostrzeżeniami do późniejszego wykorzystania.
- Produkty przeznaczone są do użytku profesjonalnego i mogą być eksploatowane, konserwowane i utrzymywane we właściwym stanie technicznym wyłącznie przez autoryzowany, przeszkolony personel. Personel ten musi być przede wszystkim poinformowany o możliwych zagrożeniach. Produkt i jego wyposażenie mogą stanowić zagrożenie w przypadku użycia przez niewykwalifikowany personel w sposób niewłaściwy lub niezgodny z przeznaczeniem.
- Dołączona instrukcja obsługi jest zgodna z aktualnym stanem wiedzy technicznej w momencie oddania do druku. Aktualną wersję można znaleźć online na stronie produktu Hilti. W tym celu należy kliknąć link lub kod QR w niniejszej instrukcji obsługi, oznaczony symbolem .
- Produkt przekazywać innym użytkownikom wyłącznie z niniejszą instrukcją obsługi.

Objaśnienie symboli
Ostrzeżenia

Wskazówki ostrzegawcze ostrzegają przed niebezpieczeństwem w obchodzeniu się z produktem. Zastosowano następujące hasła ostrzegawcze:



ZAGROŻENIE

ZAGROŻENIE !

► Wskazuje na bezpośrednie zagrożenie, które może prowadzić do ciężkich obrażeń ciała lub śmierci.

OSTRZEŻENIE

OSTRZEŻENIE !

► Wskazuje na ewentualne zagrożenie, które może prowadzić do ciężkich obrażeń ciała lub śmierci.

OSTROŻNIE

OSTROŻNIE !

► Wskazuje na potencjalnie niebezpieczną sytuację, która może prowadzić do obrażeń ciała lub szkód materialnych.

Symbole w instrukcji obsługi

W niniejszej instrukcji obsługi zastosowano następujące symbole:

	Przestrzegać instrukcji obsługi
	Wskazówki dotyczące użytkowania i inne przydatne informacje
	Obchodzenie się z surowcami wtórnymi
	Nie wyrzucać elektronarzędzi ani akumulatorów do odpadów komunalnych

Symbole na rysunkach

Na rysunkach zastosowano następujące symbole:

	Te liczby odnoszą się do rysunków zamieszczonych na początku niniejszej instrukcji obsługi.
	Liczby te oznaczają kolejność kroków roboczych na rysunku i mogą odbiegać od kroków roboczych opisanych w tekście.
	Numery pozycji zastosowane na rysunku Budowa urządzenia odnoszą się do numerów legendy w rozdziale Ogólna budowa urządzenia .
	Na ten znak użytkownik powinien zwrócić szczególną uwagę podczas obsługiwanego produktu.

Symbole zależne od produktu

Znaki ostrzegawcze

Mogą być zastosowane następujące znaki ostrzegawcze:

	Ostrzeżenie przed ogólnym niebezpieczeństwem
	Ostrzeżenie przed niebezpiecznym napięciem elektrycznym
	Ostrzeżenie przed gorącą powierzchnią

Znaki nakazu

Mogą być zastosowane następujące znaki nakazu:

	Używać okularów ochronnych
	Używać kasku ochronnego
	Nosić ochraniacze słuchu
	Nosić rękawice ochronne
	Używać obuwia ochronnego
	Używać lekkiej ochrony dróg oddechowych

Symbole na produkcie

Na produkcie mogą być zastosowane następujące symbole:



	Zaryglowane
	Wskazówka dotycząca zabezpieczenia przed kradzieżą
	Wskaźnik serwisowy
/min	Obroty na minutę
RPM	Obroty na minutę
	Produkt obsługuje technologię NFC, która jest kompatybilna z platformami iOS i Android.

Naklejki na produkcie

Wiercenia sufitowe

	Wiercenia sufitowe na mokro są zabronione.
--	--

Wyłącznik różnicowo-prądowy (PRCD)

	Praca tylko ze sprawnym wyłącznikiem różnicowo-prądowym.
--	--

Bezpieczeństwo

Ogólne wskazówki dotyczące bezpiecznej eksploatacji elektronarzędzia

⚠ OSTRZEŻENIE Należy przeczytać wszystkie wskazówki dotyczące bezpieczeństwa, zalecenia, jak również zapoznać się z ilustracjami i danymi technicznymi dołączonymi do elektronarzędzia. Nieprzestrzeganie poniższych zaleceń oraz instrukcji może prowadzić do porażenia prądem, pożaru i/lub ciężkich obrażeń ciała.

Należy zachować do wglądu wszystkie wskazówki i zalecenia dotyczące bezpieczeństwa.

Używane w przepisach bezpieczeństwa pojęcie "elektronarzędzie" odnosi się do elektronarzędzi zasilanych prądem sieciowym (z przewodem zasilającym) lub elektronarzędzi zasilanych akumulatorami (bez przewodu zasilającego).

Bezpieczeństwo w miejscu pracy

- ▶ Należy dbać o czystość i dobre oświetlenie stanowiska pracy. Bałagan lub brak oświetlenia w miejscu pracy mogą prowadzić do wypadków.
- ▶ Używając tego elektronarzędzia nie wolno pracować w otoczeniu zagrożonym wybuchem, w którym znajdują się np. łatwopalne ciecze, gazy lub pyły. Elektronarzędzia wytwarzają iskry, które mogą prowadzić do zaplonu pyłów lub oparów.
- ▶ Podczas pracy przy użyciu elektronarzędzia nie należy zezwalać na zbliżanie się dzieci i innych osób. W wyniku odwrócenia uwagi można stracić kontrolę nad urządzeniem.

Bezpieczeństwo elektryczne

- ▶ Wtyczka elektronarzędzia musi pasować do gniazda. W żadnym wypadku nie wolno modyfikować wtyczki. Nie należy używać trójników w połączeniu z uziemionymi elektronarzędziami. Niemodyfikowane wtyczki oraz odpowiednie gniazda wtykowe zmniejszają ryzyko porażenia prądem.
- ▶ Należy unikać kontaktu z uziemionymi powierzchniami, jak rury, grzejniki, piece i lodówki. W przypadku kontaktu z uziemieniem istnieje zwiększone ryzyko porażenia prądem.
- ▶ Elektronarzędzie chronić przed deszczem i wilgocią. Wniknięcie wody do elektronarzędzia powoduje zwiększenie ryzyka porażenia prądem.
- ▶ Nigdy nie używać przewodu zasilającego niezgodnie z jego przeznaczeniem, np. do przenoszenia lub zawieszania elektronarzędzia, ani do wyciągania wtyczki z gniazda. Przewód zasilający chronić przed działaniem wysokich temperatur, oleju, ostrych krawędzi lub ruchomych części. Uszkodzone lub skręcone przewody zasilające zwiększają ryzyko porażenia.
- ▶ W przypadku wykonywania elektronarzędziem prac na świeżym powietrzu należy używać wyłącznie przedłużaczy przystosowanych do używania na zewnątrz. Użycie przedłużacza przystosowanego do eksploatacji w warunkach zewnętrznych zmniejsza ryzyko porażenia prądem.
- ▶ Jeśli użycie elektronarzędzia w wilgotnym środowisku jest nieuniknione, należy stosować wyłącznik różnicowo-prądowy. Stosowanie wyłącznika różnicowo-prądowego zmniejsza ryzyko porażenia prądem.



Bezpieczeństwo osób

- ▶ **Przystępując do pracy przy użyciu elektronarzędzia należy zachować ostrożność i rozagę. Nie używać elektronarzędzia będąc zmęczonym lub znajdując się pod wpływem narkotyków, alkoholu lub leków.** Chwila nieuwagi podczas eksploatacji elektronarzędzia może prowadzić do poważnych obrażeń ciała.
- ▶ **Zawsze nosić osobiste wyposażenie ochronne i zakładać okulary ochronne.** Noszenie osobistego wyposażenia ochronnego, takiego jak maska przeciwpyłowa, antypoślizgowe obuwie robocze, kask ochronny lub ochraniacze słuchu, w zależności od rodzaju i użytkowania elektronarzędzia, zmniejsza ryzyko obrażeń ciała.
- ▶ **Unikać niezamierzonego uruchomienia elektronarzędzia. Przed podłączeniem elektronarzędzia do sieci elektrycznej i/lub założeniem akumulatora na urządzenie oraz wzięciem urządzenia do ręki lub przenoszeniem go, należy upewnić się, że jest wyłączone.** Jeśli podczas przenoszenia elektronarzędzia naciskany jest przełącznik lub podczas podłączania do sieci przełącznik jest wciśnięty, można spowodować wypadek.
- ▶ **Przed włączeniem elektronarzędzia usunąć narzędzia nastawcze oraz klucze.** Narzędzia lub klucze, które znajdują się w ruchomych częściach urządzenia, mogą prowadzić do obrażeń ciała.
- ▶ **Unikać niewygodnej pozycji ciała. Należy przyjąć bezpieczną pozycję i zawsze utrzymywać równowagę.** Dzięki temu możliwa jest lepsza kontrola elektronarzędzia w nieprzewidywanych sytuacjach.
- ▶ **Należy nosić odpowiednią odzież. Nie nosić obszernej odzieży ani biżuterii. Nie zbliżać włosów, odzieży ani rękawic do ruchomych części urządzenia.** Obszerne odzież, biżuteria lub długie włosy mogą zostać wciągnięte przez ruchome części urządzenia.
- ▶ **Jeśli możliwe jest zamontowanie urządzeń odsysających lub wylapujących, upewnić się, czy są one właściwie podłączone i prawidłowo użytkowane.** Stosowanie urządzeń odsysających zmniejsza zagrożenie spowodowane rozprzestrzenianiem się pyłów.
- ▶ **Nie należy lekceważyć potencjalnego zagrożenia ani wskazówek dot. bezpiecznej eksploatacji elektronarzędzi, nawet w przypadku dużego doświadczenia w zakresie obsługi elektronarzędzia.** Nieuważne obchodzenie się z urządzeniem może w ułamku sekundy doprowadzić do poważnych obrażeń.

Zastosowanie i obchodzenie się z elektronarzędziem

- ▶ **Nie przeciążać urządzenia. Elektronarzędzia należy używać do prac, do których jest przeznaczone.** Odpowiednim elektronarzędziem pracuje się lepiej i bezpieczniej w podanym zakresie mocy.
- ▶ **Nie używać elektronarzędzia, którego przełącznik jest uszkodzony.** Elektronarzędzie, którego nie można włączyć lub wyłączyć, stanowi zagrożenie i bezwzględnie należy je naprawić.
- ▶ **Przed przystąpieniem do nastawy urządzenia, wymiany osprzętu lub odłożeniem urządzenia należy wyciągnąć wtyczkę z gniazda i/lub wyjąć akumulator z urządzenia.** Ten środek ostrożności zapobiega niezamierzonemu włączeniu elektronarzędzia.
- ▶ **Nieużywane elektronarzędzia należy przechowywać w miejscu niedostępnym dla dzieci. Nie pozwalać na użytkowanie urządzenia osobom, które nie zapoznały się z jego obsługą i działaniem lub nie przeczytały tych wskazówek.** Elektronarzędzia stanowią zagrożenie, jeśli używane są przez osoby niedoświadczone.
- ▶ **Należy starannie konserwować elektronarzędzia i osprzęt. Kontrolować, czy ruchome części funkcjonują bez zarzutu i nie są zablokowane, czy części nie są popękane ani uszkodzone w takim stopniu, że mogłyby to mieć negatywny wpływ na prawidłowe funkcjonowanie elektronarzędzia. Przed przystąpieniem do eksploatacji urządzenia należy zlecić naprawę uszkodzonych części.** Przyczyną wielu wypadków jest niewłaściwa konserwacja elektronarzędzi.
- ▶ **Należy zadbać o to, aby narzędzia tnące były ostre i czyste.** Utrzymywane w dobrym stanie narzędzia tnące z ostrymi krawędziami tnącymi rzadziej zakleszczają się i łatwiej się je prowadzi.
- ▶ **Elektronarzędzia, osprzęt, narzędzia roboczych itp. należy używać zgodnie z niniejszymi wskazówkami. Przy tym należy uwzględnić warunki pracy i rodzaj wykonywanych czynności.** Używanie elektronarzędzi do prac niezgodnych z przeznaczeniem, może prowadzić do niebezpiecznych sytuacji.
- ▶ **Dopilnować, aby uchwyty oraz ich powierzchnie były zawsze suche i czyste. Nie mogą one być zanieczyszczone smarem lub olejem.** Śliskie uchwyty i powierzchnie uniemożliwiają bezpieczną obsługę i kontrolę elektronarzędzia w nieprzewidywanych sytuacjach.

Serwis

- ▶ **Naprawę urządzenia zlecać wyłącznie wykwalifikowanemu personelowi, stosującemu tylko oryginalne części zamienne.** Gwarantuje to zachowanie bezpieczeństwa elektronarzędzia.

Wskazówki dotyczące bezpiecznej eksploatacji wiertarek**Wskazówki dotyczące bezpieczeństwa podczas wykonywania wszelkich prac**

- ▶ **Należy używać dodatkowego uchwytu.** Utrata kontroli nad narzędziem może prowadzić do obrażeń ciała.
- ▶ **Podczas wykonywania prac, w trakcie których elektronarzędzie może natrafić na ukryte przewody elektryczne lub własny przewód przyłączeniowy, trzymać urządzenie za izolowane uchwyty.** Kontakt z przewodem elektrycznym może doprowadzić do przeniesienia napięcia na metalowe elementy urządzenia i spowodować porażenie prądem.

Wskazówki bezpieczeństwa podczas prac z długimi wiertłami

- ▶ **Pod żadnym pozorem nie należy pracować z większą prędkością obrotową, niż maksymalna dopuszczalna prędkość obrotowa wiertła.** Przy wyższych prędkościach obrotowych wiertło może się lekko wyginać, jeżeli obraca się poza obrabianym elementem i może prowadzić do obrażeń ciała.
- ▶ **Wiercenie należy zawsze zaczynać na niższej prędkości obrotowej i dopiero w momencie, gdy wiertło styka się już z obrabianym elementem.** Przy wyższych prędkościach obrotowych wiertło może się lekko wyginać, jeżeli obraca się poza obrabianym elementem i może prowadzić do obrażeń ciała.
- ▶ **Nie wywierać nadmiernego nacisku na wiertło i wywierać go wyłącznie w kierunku wzdłużnym do wiertła.** Wiertła mogą się wygiąć i złamać, co może doprowadzić do utraty kontroli nad urządzeniem i spowodować obrażenia ciała.

Dodatkowe wskazówki dotyczące bezpieczeństwa**Bezpieczeństwo osób**

- ▶ **Używać wyłącznie produktu i akcesoriów, które są w dobrym stanie technicznym.**
- ▶ **Nie dokonywać żadnych modyfikacji ani zmian w produkcie ani akcesoriach.**
- ▶ **Prowadzone ręcznie urządzenie zawsze trzymać obydwoma rękami za przewidziane do tego celu uchwyty. Utrzymywać uchwyty w suchym i czystym stanie. Nie mogą one być zanieczyszczone smarem lub olejem.**



- ▶ Jeśli urządzenie użytkowane będzie bez systemu odsysania zwierzcin, to podczas wykonywania prac, w trakcie których powstaje pył, należy nosić lekką maskę przeciwpyłową.
- ▶ Robić przerwy oraz wykonywać ćwiczenia poprawiające ukrwienie palców. Dłuższa praca i występujące w jej trakcie silne wibracje mogą być przyczyną zaburzeń w naczyniach krwionośnych lub systemie nerwowym palców, dłoni lub nadgarstków.
- ▶ Unikać dotykania obracających się elementów. Urządzenie włączać dopiero na stanowisku pracy. Dotykanie wirujących części urządzenia, w szczególności osprzętu, może prowadzić do obrażeń ciała.
- ▶ Podczas pracy przewodów sieciowy, przedłużacz i ewentualnie wąż ssący odkurzacza prowadzić zawsze od urządzenia ku tyłowi. Dzięki temu można uniknąć potknięcia się o przewód lub wąż.
- ▶ Unikać kontaktu skóry z płuczką wiertniczą.
- ▶ Do wymiany narzędzi zakładać rękawice ochronne. Narzędzie może się nagrzewać podczas pracy.
- ▶ Należy pouczyć dzieci, że nie wolno bawić się urządzeniem.
- ▶ Urządzenie nie może być użytkowane przez dzieci oraz osoby fizycznie słabe bez uprzedniego pouczenia.
- ▶ Pyły z materiałów zawierających ołów, niektóre rodzaje drewna, minerały i metal mogą być szkodliwe dla zdrowia. Kontakt ze skórą oraz wdychanie pyłów może wywołać reakcje alergiczne oraz/lub prowadzić do chorób dróg oddechowych użytkownika oraz osób znajdujących się w pobliżu. Niektóre rodzaje pyłów, np. dębowy lub bukowy uchodzą za rakotwórcze, zwłaszcza w połączeniu z dodatkowymi substancjami do obróbki drewna (chromiany, środki ochronne do drewna). Materiał zawierający azbest może być obrabiany wyłącznie przez fachowców. W miarę możliwości używać systemu odsysania. Aby uzyskać najlepszy efekt odsysania, należy używać zalecanego przez **Hilti**, odpowiedniego odkurzacza przenośnego do pyłu drzewnego i/lub mineralnego, przystosowanego do pracy z tym urządzeniem. Konieczne jest zapewnienie prawidłowej wentylacji miejsca pracy. Zaleca się zakładanie maski przeciwpyłowej z filtrem klasy P2. Należy przestrzegać krajowych przepisów dotyczących obrabianych materiałów.
- ▶ Użytkownik i osoby znajdujące się w pobliżu w czasie pracy urządzenia muszą nosić odpowiednie okulary ochronne, kask ochronny, ochraniacze słuchu, rękawice ochronne, obuwie ochronne i lekką maskę przeciwpyłową.

Prawidłowe obchodzenie się z elektronarzędziami

- ▶ Zabezpieczyć obrabiany przedmiot. Do zamocowania obrabianego przedmiotu stosować urządzenia mocujące lub imadło. Będzie to w ten sposób przytrzymywany stabilniej, niż za pomocą dłoni, a ponadto obie ręce będą wolne w celu obsługi urządzenia.
- ▶ Sprawdzić, czy narzędzia mają uchwyt przystosowany do systemu mocowania urządzenia oraz czy zostały właściwie zamocowane w uchwyty narzędziowym.
- ▶ W przypadku przerwy w zasilaniu należy wyłączyć urządzenie i wyciągnąć wtyczkę sieciową. Pozwoli to na uniknięcie niezamierzonego uruchomienia urządzenia w przypadku ponownego doprowadzenia napięcia.
- ▶ Nie używać uszkodzonych narzędzi. Przed każdym użyciem sprawdzić narzędzia robocze pod kątem występowania odprysków i pęknięć, starć lub silnego zużycia. Nie używać uszkodzonych narzędzi. Odlamki obrabianego materiału lub złamane narzędzie robocze mogą zostać wyrzucone w powietrze i spowodować obrażenia ciała również poza bezpośrednim obszarem pracy.
- ▶ W zależności od zastosowania, produkt pracuje z odpowiednio wysoką prędkością obrotową. Należy zawsze korzystać z uchwytu bocznego i trzymać produkt oburącz. Użytkownik musi być przygotowany na nagłe zablokowanie się narzędzia i przyjąć absolutnie bezpieczną pozycję ciała, stojąc na obydwu nogach.

Bezpieczeństwo elektryczne

- ▶ Przed rozpoczęciem pracy należy skontrolować stanowisko i obszar roboczy pod względem występowania ukrytych przewodów elektrycznych, gazowych i rurociągów wodnych, np. przy użyciu wykrywacza metali. W przypadku uszkodzenia przewodu elektrycznego zewnętrzne metalowe części urządzenia mogą przewodzić prąd. Stwarza to poważne zagrożenie porażeniem prądem.
- ▶ Nigdy nie stosować urządzenia bez dostarczonego PRCD (w przypadku wersji GB nigdy bez transformatora rozdzielczego). Przed każdym użyciem sprawdzić PRCD.
- ▶ Regularnie kontrolować przewód zasilania urządzenia i – w razie stwierdzenia jego uszkodzenia – oddać do naprawy wykwalifikowanemu fachowcowi. Jeśli uszkodzony jest przewód przyłączeniowy urządzenia elektrycznego, należy go wymienić na specjalnie dopuszczony przewód przyłączeniowy, dostępny w serwisie. Kontrolować regularnie przedłużacze i w razie uszkodzenia wymienić je na nowe. Jeśli podczas pracy uszkodzony zostanie przewód zasilający lub przedłużacz, nie wolno ich dotykać. Wyciągnąć wtyczkę sieciową z gniazda. Uszkodzone przewody przyłączeniowe oraz przedłużacze mogą stwarzać ryzyko porażenia prądem.
- ▶ Wystrzegać się porażenia elektrycznego. Unikać kontaktu z uziemionymi przedmiotami, np. rurami, kaloryferami, kuchenkami, lodówkami.
- ▶ Nie stosować trójników, aby odłączyć uziemienie.
- ▶ Elementy elektryczne elektronarzędzia oraz osoby znajdujące się w obszarze pracy nie mogą być narażone na działanie wody.

Miejsce pracy

- ▶ Zadbaj o dobrą wentylację stanowiska pracy. Nieprawidłowa wentylacja stanowiska pracy może spowodować zagrożenie dla zdrowia wskutek nadmiernego zapylenia.
- ▶ Podczas wykonywania prac, w trakcie których powstaje pył, podłączyć system odsysania zwierzcin. Nie wolno wiercić w materiałach szkodliwych dla zdrowia (np. azbest).
- ▶ Przed rozpoczęciem pracy należy uzyskać pozwolenie od kierownika budowy. Wiercenia w budynkach i innych strukturach mogą naruszyć ich statykę, w szczególności podczas odcinania prętów zbrojeniowych lub elementów nośnych.
- ▶ Podczas pracy na świeżym powietrzu zaleca się noszenie rękawic ochronnych i antypoślizgowego obuwia.
- ▶ W przypadku wierceń przelotowych zabezpieczyć obszar z tyłu ściany, ponieważ materiał lub rdzeń wiertniczy może wypaść przez ścianę. W przypadku wierceń przelotowych przez stropy zabezpieczyć obszar od dołu, ponieważ materiał lub rdzeń wiertniczy może spaść na dół.

Opis

Opólna budowa urządzenia

- | | |
|--|---|
|  Uchwyt boczny |  Osłona szczerok węgłowych |
|  Przełącznik biegów |  Wskaźnik serwisowy |
|  Przekładnia |  Włącznik/wyłącznik |
|  Silnik |  Uchwyt |



- ⑨ Przewód zasilający z PRCD
- ⑩ Uchwyt narzędziowy

- ⑪ Wskaźnik zabezpieczenia przed kradzieżą (opcjonalnie)
- ⑫ Głowica płuczkowa

Użytkowanie zgodne z przeznaczeniem

DD 110-W jest elektryczną wiertnicą diamentową, przeznaczoną do wiercenia ręcznego na sucho w murze oraz wiercenia ręcznego na mokro w betonie i podłożach mineralnych. Wiercenie sufitowe na mokro jest surowo zabronione.

Wiercenie w materiałach, których pyły przewodzą prąd elektryczny (np. magnez) jest zabronione. W zależności od wykonywanych prac stosować odpowiednio odpylacze mobilne.

Aby uniknąć obrażeń ciała, należy stosować wyłącznie oryginalne koronki wiertnicze Hilti i akcesoria do produktu DD 110-W.

Przestrzegać również wskazówek dotyczących bezpieczeństwa i obsługi używanego osprzętu. Należy przestrzegać zawartych w instrukcji obsługi wskazówek dotyczących eksploatacji, konserwacji oraz utrzymania urządzenia we właściwym stanie technicznym.

Urządzenie przeznaczone jest do użytku profesjonalnego i może być eksploatowane, konserwowane i utrzymywane we właściwym stanie technicznym wyłącznie przez autoryzowany, przeszkolony personel. Personel ten musi być przede wszystkim poinformowany o możliwych zagrożeniach. Urządzenie i jego wyposażenie mogą stanowić zagrożenie, jeśli stosowane będą przez niewykwalifikowany personel w sposób niewłaściwy lub niezgodny z przeznaczeniem. Otoczeniem miejsca pracy może być: plac budowy, warsztat, renowacje, przebudowy i nowe budownictwo.

Urządzenie należy zasilać wyłącznie prądem o napięciu sieciowym i częstotliwości zgodnej z danymi na tabliczce znamionowej.

Nie wolno obrabiać materiałów zagrażających zdrowiu (np. azbestu).

Dokonywanie modyfikacji i zmian w urządzeniu jest zabronione.

Zakres dostawy

Urządzenie z uchwytem bocznym i uchwytem narzędziowym, instrukcja obsługi

Inne produkty systemowe zatwierdzone dla produktu można znaleźć w **Hilti Store** lub na stronie: www.hilti.group

Zabezpieczenie przed kradzieżą TPS (opcjonalnie)

Twój produkt może być wyposażony opcjonalnie w funkcję zabezpieczenia przed kradzieżą TPS. W takim przypadku może być odblokowany i eksploatowany wyłącznie z użyciem przynależnego klucza.

Dane techniczne

Napięcie znamionowe, prąd znamionowy, częstotliwość i/lub znamionowy pobór mocy zamieszczono na tabliczce znamionowej zgodnej z wymaganiami przepisów krajowych.

W przypadku podłączenia urządzenia do prądnicy lub transformatora ich moc wtórna musi być przynajmniej dwa razy większa od podanego na tabliczce znamionowej znamionowego poboru mocy produktu. Napięcie robocze transformatora lub prądnicy musi przez cały czas mieścić się w granicach od +5% do -15% napięcia znamionowego urządzenia.

Generacja produktu	01	
Ciężar zgodny z procedurą EPTA 01/2003	5,7 kg	
Ciężar	5,7 kg	
Prędkość obrotowa	1. bieg	740 obr./min
	2. bieg	1 580 obr./min
Wymiary (długość x szerokość x wysokość)	457 mm x 120 mm x 170 mm	
Klasa ochrony	I	
Dopuszczalne ciśnienia wody w przewodzie	≤ 6 bar	
Temperatura otoczenia podczas eksploatacji	-17 °C ... 60 °C	
Temperatura przechowywania	-20 °C ... 70 °C	

Średnice koronek wiertniczych

	1. bieg	2. bieg
Ø Koronki wiertnicze PCM do wiercenia na sucho	42 mm ... 162 mm	•/•
Ø Koronki wiertnicze HDM do wiercenia na sucho	102 mm ... 162 mm	16 mm ... 87 mm
Ø koronki wiertnicze HWC na mokro	122 mm ... 132 mm	25 mm ... 112 mm

Informacja o hałasie i wartości drgań

Podane w niniejszej instrukcji wartości ciśnienia akustycznego oraz drgań zostały zmierzone zgodnie z normatywną metodą pomiarową i mogą być stosowane do porównywania elektronarzędzi. Można je również stosować do tymczasowego oszacowania ekspozycji.

Podane dane dotyczą głównych zastosowań elektronarzędzia. Jeśli elektronarzędzie zostanie zastosowane do innych prac, z innymi narzędziami roboczymi lub nie będzie odpowiednio konserwowane, wówczas dane mogą odbiegać od podanych. Może to prowadzić do znacznego zwiększenia ekspozycji przez cały czas eksploatacji.

Aby dokładnie określić ekspozycję, należy uwzględnić czas, w którym urządzenie jest wyłączone lub gdy jest włączone, ale nieużywane. Może to prowadzić do znacznego zmniejszenia ekspozycji przez cały czas eksploatacji.

W celu ochrony użytkownika przed działaniem hałasu oraz/lub drgań należy stosować dodatkowe środki bezpieczeństwa, np.: konserwacja elektronarzędzi i narzędzi roboczych, rozgrzanie dłoni, właściwa organizacja pracy.

Szczegółowe informacje na temat zastosowanych tu wersji norm **EN 62841** można znaleźć na obrazie deklaracji zgodności 324.



Informacje o hałasie

Poziom mocy akustycznej (L_{WA})	100 dB(A)
Nieoznaczoność poziomu mocy akustycznej (K_{WA})	5 dB(A)
Poziom ciśnienia akustycznego (L_{pA})	92 dB(A)
Nieoznaczoność poziomu ciśnienia akustycznego (K_{pA})	5 dB(A)

Łączna wartość drgań

Wiercenie w cegle wapienno-piaskowej (na sucho) przy użyciu koronki wiertniczej HDM ($a_{h, DD}$)	5,8 m/s ²
Wiercenie w cegle wapienno-piaskowej (na sucho) przy użyciu koronki wiertniczej PCM ($a_{h, DD}$)	12 m/s ²
Wiercenie w betonie (na mokro) przy użyciu koronki wiertniczej HWC ($a_{h, DD}$)	4,6 m/s ²
Nieoznaczoność (K)	1,5 m/s ²

Stosowanie przedłużaczy

OSTRZEŻENIE

Zagrożenie w wyniku uszkodzonych przewodów elektrycznych! Jeśli podczas pracy uszkodzony zostanie przewód zasilający lub przedłużacz, nie wolno ich dotykać. Wyciągnąć wtyczkę sieciową z gniazda.

► Regularnie kontrolować przewód zasilania urządzenia i – w razie stwierdzenia jego uszkodzenia – oddać do naprawy wykwalifikowanemu fachowcowi.

- Stosować wyłącznie przedłużacze przeznaczone dla danego zakresu roboczego o wystarczającym przekroju żył. W przeciwnym razie może dojść do spadku mocy urządzenia i przegrzania przewodu.
- Regularnie sprawdzać, czy przedłużacz nie jest uszkodzony.
- Wymieniać uszkodzone przewody przedłużające.
- Na wolnym powietrzu stosować wyłącznie przewidziane do tego celu i odpowiednio oznaczone przewody przedłużające.

Zalecane minimalne przekroje i maksymalne długości przewodów znajdują się na końcu niniejszej dokumentacji jako kod QR.

Przygotowanie do pracy

OSTROŻNIE

Niebezpieczeństwo obrażeń ciała! Niezamierzone włączenie produktu.

► Przed przystąpieniem do nastawiania urządzenia lub wymiany osprzętu, wyciągnąć wtyczkę z gniazda.

Należy przestrzegać wskazówek dotyczących bezpieczeństwa oraz ostrzeżeń zawartych w niniejszej dokumentacji i podanych na produkcie.

Ustawianie uchwytu bocznego

1. Poluzować uchwyt boczny, obracając go w kierunku przeciwnym do ruchu wskazówek zegara.
2. Ustawić uchwyt boczny w odpowiednim położeniu.
3. Przycisnąć uchwyt boczny, obracając go w kierunku zgodnym z ruchem wskazówek zegara.
4. Upewnić się, że uchwyt boczny jest mocno dociągnięty.

Montaż diamentowej koronki wiertniczej z uchwytem narzędziowym typu BI+

OSTROŻNIE

Niebezpieczeństwo obrażeń ciała przy zmianie narzędzi! Osprzęt nagrzewa się wskutek eksploatacji. Narzędzia mogą mieć ostre krawędzie.

► Do wymiany narzędzi należy zawsze zakładać rękawice ochronne.

Diamentowe koronki wiertnicze należy wymieniać, gdy tylko znacznie pogorszy się efekt cięcia lub postęp wiercenia. Na ogół ma to miejsce wówczas, gdy segmenty diamentowe ulegną zużyciu do określonej wysokości (< 2 mm).

Uchwyty narzędziowe BR, BT, M16, M27 obsługiwane są odpowiednimi kluczami widlastymi.

Uchwyt narzędziowy, adapter i narzędzia muszą być wolne od zanieczyszczeń.

1. Otworzyć uchwyt narzędziowy, obracając go w kierunku symbolu .
2. Nałożyć diamentową koronkę wiertniczą od przodu na zażebienie uchwytu narzędziowego wiertnicy diamentowej i obracać ją tak długo, aż się zablokuje.
3. Zamknąć uchwyt narzędziowy, obracając go w kierunku symbolu .
4. Sprawdzić prawidłowe osadzenie diamentowej koronki wiertniczej w uchwycie narzędziowym.

Demontaż diamentowej koronki wiertniczej z uchwytem narzędziowym typu BI+

OSTROŻNIE

Niebezpieczeństwo obrażeń ciała przy zmianie narzędzi! Osprzęt nagrzewa się wskutek eksploatacji. Narzędzia mogą mieć ostre krawędzie.

► Do wymiany narzędzi należy zawsze zakładać rękawice ochronne.



 Dla uchwytów narzędziowych BR, M27, M16 zablokować uchwyt narzędziowy, a następnie usunąć koronkę wiertniczą odpowiednimi kluczami widlastymi.

1. Otworzyć uchwyt narzędziowy, obracając go w kierunku symbolu .
2. Pociągnąć tuleję uruchamiającą przy uchwycie narzędziowym w stronę urządzenia, zgodnie z kierunkiem strzałki. Dzięki temu koronka wiertnicza zostanie odblokowana.
3. Usunąć diamentową koronkę wiertniczą.

Montaż koronek pod puszki z systemem odsysania zwiercin

1. Przyrząd ułatwiający rozpoczęcie wiercenia wsunąć wierzchołkiem do przodu do oporu w uchwyt koronki pod puszką z systemem odsysania zwiercin.
2. Zamontować uchwyt wiertła w uchwycie narzędziowym, zgodnie z montażem diamentowej koronki wiertniczej.
3. Przesunąć blokadę i wsunąć system odsysania zwiercin z powrotem w kierunku wiertnicy diamentowej.
4. Zamontować koronkę pod puszką na uchwycie wiertła.
5. Wsunąć system odsysania zwiercin w kierunku narzędzia aż do koronki wiertniczej i zamocować w tej pozycji, przesuwając blokadę w kierunku koronki pod puszką.
6. Skontrolować, czy system odsysania zwiercin daje się swobodnie obracać względem wiertnicy diamentowej.

Wybór prędkości obrotowej

OSTROŻNIE

Niebezpieczeństwo uszkodzenia! Uszkodzenie produktu.

- ▶ Nie przelączać podczas pracy. Odczekać do całkowitego zatrzymania się produktu.



Wybrać pozycję przełącznika zgodnie z zastosowaną średnicą wiercenia.

- ▶ Obrócić przełącznik przy jednoczesnym obracaniu koronki wiertniczej na odpowiednią pozycję.

Instalacja przyłącza wody

UWAGA

Zagrożenie przy nieprawidłowym użytkowaniu! Przy nieprawidłowym użytkowaniu może dojść do zniszczenia węża.

- ▶ Regularnie kontrolować wąż pod kątem uszkodzeń i upewnić się, że nie dochodzi do przekroczenia maksymalnego dopuszczalnego ciśnienia wody w przewodzie (patrz Dane techniczne  164).
- ▶ Zwracać uwagę na to, aby wąż nie miał kontaktu z obracającymi się elementami.
- ▶ Zwracać uwagę, aby nie uszkodzić węża podczas przesuwania suportu.
- ▶ Należy przestrzegać informacji dotyczących maksymalnej temperatury wody podanych w rozdziale Dane techniczne  164.
- ▶ Skontrolować podłączony system wodny pod kątem szczelności.

 Używać wyłącznie świeżej wody bez zanieczyszczeń, aby uniknąć uszkodzenia komponentów urządzenia.

1. Podłączyć regulator przepływu wody do wiertnicy diamentowej.
2. Przyłączyć wąż doprowadzający wodę (złącze węża).

Obsługa

OSTRZEŻENIE

Zagrożenie w wyniku uszkodzonych przewodów elektrycznych! Jeśli przewód zasilający lub przedłużacz ulegną uszkodzeniu podczas pracy, należy niezwłocznie odłączyć urządzenie i przewód od sieci. Nie należy dotykać uszkodzonej części!

- ▶ Należy regularnie kontrolować wszystkie przyłącza. Należy wymieniać uszkodzone przedłużacze. Uszkodzone przewody zasilające powinien wymieniać tylko wykwalifikowany specjalista.

Zasadniczo zaleca się stosowanie wyłącznika różnicowo-prądowego (RCD) o maksymalnym prądzie wyzoleniowym 30 mA.

Zabezpieczenie przed kradzieżą TPS (opcjonalnie)

Twój produkt może być wyposażony opcjonalnie w funkcję zabezpieczenia przed kradzieżą TPS. Jeśli produkt posiada tę funkcję, można go odblokować i obsługiwać tylko za pomocą odpowiedniego klucza odblokowującego.

Odblokowanie produktu

- ▶ Upewnić się, że produkt jest zasilany napięciem sieciowym. Migocze żółta lampka zabezpieczenia przed kradzieżą. Produkt jest teraz gotowy do odbioru sygnału przesyłanego przez klucz odbezpieczający.
- ▶ Przyłożyć klucz odbezpieczający lub kłamerkę zegara TPS do symbolu zamka. Gdy zgaśnie żółta lampka kontrolna zabezpieczenia przed kradzieżą, produkt jest odbezpieczony.

 Jeśli przerwy zostanie dopływ prądu, np. przy zmianie stanowiska pracy lub awarii zasilania, gotowość urządzenia do pracy zostanie zachowana przez ok. 20 minut. W przypadku dłuższych przerw zabezpieczenie przed kradzieżą należy z powrotem wyłączyć za pomocą klucza odbezpieczającego.

 Więcej szczegółowych informacji na temat aktywacji i zastosowania zabezpieczenia przed kradzieżą znajduje się w rozdziale „Zabezpieczenie przed kradzieżą TPS” niniejszej instrukcji obsługi.



Stosowanie dwuczęściowego elementu nawiercającego

OSTROŻNIE

Niebezpieczeństwo obrażeń ciała przy nieprawidłowym zastosowaniu! Od elementu nawiercającego mogą odłączyć się części, jeśli nie zostanie on dociśnięty do podłoża.

- ▶ Nie używać wiertnicy diamentowej z elementem nawiercającym na biegu jałowym, jeśli nie ma ona kontaktu z podłożem.

Do każdej średnicy diamentowej koronki wiertniczej wymagany jest inny przyrząd ułatwiający nawiercanie.

1. Przyrząd ułatwiający nawiercanie włożyć od przodu w diamentową koronkę wiertniczą.
2. Na początku wiercenia wywierać tylko lekki nacisk na diamentową koronkę wiertniczą, dopóki koronka nie zagłębi się w materiale. Następnie wzmocnić nacisk. Nawiercić otwór prowadzący o głębokości 3-5 mm.
3. Zatrzymać produkt, puszczać włącznik/ wyłącznik. Odczekać do całkowitego zatrzymania się koronki wiertniczej.
4. Wyjąć element nawiercający z koronki wiertniczej.
5. Ustawić koronkę wiertniczą w otworze prowadzącym, nacisnąć włącznik/ wyłącznik i kontynuować wiercenie.

Obsługa wyłącznika różnicowo-prądowego PRCD

OSTRZEŻENIE

Niebezpieczeństwo obrażeń ciała wskutek porażenia elektrycznego! Jeśli wskazanie w przewodzie prądu upływu nie gaśnie po naciśnięciu przycisku **0** lub **TEST**, zabrania się dalszego eksploataowania wiertnicy diamentowej!

- ▶ Oddać wiertnicę diamentową do naprawy w serwisie **Hilti**.
1. Włożyć wtyczkę wiertnicy diamentowej do gniazda z uziemieniem.
 2. Nacisnąć przycisk **I** lub **RESET** wyłącznika różnicowo-prądowego PRCD.
 - ▶ Zaświeci się wskaźnik.
 3. Nacisnąć przycisk **0** lub **TEST** wyłącznika różnicowo-prądowego PRCD.
 - ▶ Wskaźnik zgaśnie.
 4. Nacisnąć przycisk **I** lub **RESET** wyłącznika różnicowo-prądowego PRCD.
 - ▶ Zaświeci się wskaźnik.

Wiercenie na sucho z systemem odsysania zwiercin

Znaczne nagromadzenie pyłu w koronce wiertniczej może być przyczyną niewyważenia.
Podczas pracy zawsze prowadzić wąż ssący od wiertnicy diamentowej ku tyłowi, aby nie zetknął się z koronką wiertniczą.

- ▶ W celu uniknięcia efektów elektrostatycznych używać odkurzacza antystatycznego.

Wiercenie na sucho z odkurzaczem z wykorzystaniem wbudowanego gniazda sieciowego na urządzenia elektryczne

Rowkowanych koronek wiertniczych należy używać tylko w przypadku pracy bez systemu odsysania zwiercin.

1. Ustawić uchwyt boczny w żądanej pozycji i zamocować.
2. Opcjonalnie: Zamontować i użyć dwuczęściowego elementu nawiercającego.
3. Włożyć wtyczkę sieciową wiertnicy diamentowej do gniazda odkurzacza.
4. Włożyć wtyczkę sieciową odkurzacza do gniazda.
5. Po podłączeniu: nacisnąć włącznik **Reset** lub przycisk **I** wyłącznika różnicowo-prądowego.
6. Ustawić wiertnicę diamentową na środek wierzonego otworu.
7. Nacisnąć włącznik/ wyłącznik wiertnicy diamentowej.

Po uruchomieniu elektronarzędzia odkurzacz włącza się z opóźnieniem. Po wyłączeniu elektronarzędzia odkurzacz wyłącza się z opóźnieniem.

Wiercenie na sucho z odkurzaczem bez gniazda do podłączenia elektronarzędzi

Rowkowanych koronek wiertniczych należy używać tylko w przypadku pracy bez systemu odsysania zwiercin.

1. Ustawić uchwyt boczny w żądanej pozycji i zamocować.
2. Opcjonalnie: Zamontować i użyć dwuczęściowego elementu nawiercającego.
3. Włożyć wtyczkę odkurzacza do gniazda i włączyć odkurzacz.
4. Włożyć wtyczkę wiertnicy diamentowej do gniazda i nacisnąć przycisk **Reset** lub przycisk **I** wyłącznika różnicowo-prądowego.
5. Ustawić wiertnicę diamentową na środek wierzonego otworu.
6. Nacisnąć włącznik/ wyłącznik wiertnicy diamentowej.
7. Odkurzacz pozostawić włączony jeszcze przez kilka sekund dłużej niż wiertnicę diamentową, aby zebrał pozostałości materiału.



Wiercenie na sucho bez systemu odsysania zwiercin

i W przypadku wiercenia na sucho bez odsysania pyłu należy stosować szczelinowe koronki wiertnicze. Należy nosić odpowiednią maskę przeciwpyłową!

W przypadku pracy bez odsysania pyłu nie należy wiercić w górę.

Zdemontować system odsysania zwiercin lub zamocować go w kierunku przeciwnym do wiercenia.

1. Ustawić uchwyt boczny w żądanej pozycji i zamocować.
2. Opcjonalnie: Zamontować i użyć dwuczęściowego elementu nawiercającego.  167
3. Włożyć wtyczkę do gniazda i nacisnąć włącznik **Reset** lub przycisk **I** wyłącznika różnicowo-prądowego.
4. Ustawić wiertnicę diamentową na środek wierconego otworu.
5. Nacisnąć włącznik/ wyłącznik wiertnicy diamentowej.

Wiercenie na mokro

! **OSTRZEŻENIE**

Zagrożenie porażeniem elektrycznym! Przy uszkodzonym odsysaniu woda może płynąć przez silnik i osłonę!

▶ Jeśli system odsysania nie działa, należy natychmiast przerwać pracę.

i W przypadku wiercenia w górę wymagane jest stosowanie odkurzacza do pracy na mokro w połączeniu z systemem zbierania wody.

1. Ustawić uchwyt boczny w żądanej pozycji i zamocować.
2. Opcjonalnie: Zamontować i użyć dwuczęściowego elementu nawiercającego.  167
3. Ustawić wiertnicę diamentową na środek wierconego otworu.
4. Powoli otwierać regulator przepływu wody, aż będzie przepływała żądana ilość wody.
5. Nacisnąć włącznik/ wyłącznik wiertnicy diamentowej.
6. Na początku wiercenia wywierać tylko lekki nacisk na diamentową koronkę wiertniczą, dopóki koronka nie zagłębi się w materiale. Następnie wzmożnić nacisk.

Uwalnianie koronki wiertniczej z podłoża za pomocą klucza płaskiego

i W przypadku zakleszczenia się koronki wiertniczej w materiale włącza się sprzęgło poslizgowe, które działa do momentu, aż użytkownik wyłączy urządzenie.

1. Wyciągnąć wtyczkę sieciową z gniazda.
2. Odpowiednim kluczem płaskim chwycić diamentową koronkę wiertniczą blisko końcówki mocującej i poprzez obracanie uwolnić ją z podłoża.
3. Włożyć wtyczkę sieciową do gniazda.
4. Kontynuować wiercenie.

Wyłączanie

i Koronka wiertnicza wypełniona jest pyłem/wodą i materiałem wiertniczym. Przed wyjęciem koronki wiertniczej z otworu należy zwrócić uwagę na dodatkowy ciężar koronki wiertniczej i przyjąć bezpieczną pozycję ciała.

1. Wyciągnąć diamentową koronkę wiertniczą z otworu.
2. Wyłączyć wiertnicę diamentową.
3. W razie potrzeby należy zamknąć regulator przepływu wody.

Konserwacja i utrzymanie urządzenia we właściwym stanie technicznym

! **OSTRZEŻENIE**

Zagrożenie porażeniem elektrycznym! Przeprowadzanie konserwacji i prac związanych z utrzymaniem urządzenia z włożoną do gniazda wtyczką mogą prowadzić do ciężkich obrażeń i poparzenia.

▶ Przed przystąpieniem do wszelkich czynności konserwacyjnych urządzenia należy zawsze wyciągnąć wtyczkę z gniazda!

Konserwacja

- Ostrożnie usunąć przywierające zanieczyszczenia.
- Ostrożnie czyścić szczeliny wentylacyjne suchą szczotką.
- Obudowę czyścić wyłącznie lekko zwilżoną ściereczką. Nie stosować środków pielęgnacyjnych zawierających silikon, ponieważ mogą one uszkodzić elementy z tworzywa sztucznego.

Utrzymanie urządzenia we właściwym stanie technicznym

! **OSTRZEŻENIE**

Niebezpieczeństwo porażenia prądem! Niefachowe wykonywanie napraw podzespołów elektrycznych może prowadzić do ciężkich obrażeń ciała i oparzeń.

▶ Naprawy elementów elektrycznych mogą być wykonywane wyłącznie przez wykwalifikowanych elektryków.

- Regularnie kontrolować wszystkie widoczne elementy pod względem uszkodzeń a elementy obsługi pod względem prawidłowego działania.
- W razie uszkodzeń i / lub zakłóceń w funkcjonowaniu, nie używać produktu. Natychmiast zlecić naprawę serwisowi **Hilti**.
- Po zakończeniu prac konserwacyjnych założyć wszystkie mechanizmy zabezpieczające i skontrolować ich działanie.



i W celu bezpiecznej pracy stosować wyłącznie oryginalne części zamienne i materiały eksploatacyjne. Dopuszczone przez Hilti części zamienne, materiały eksploatacyjne i wyposażenie produktu są dostępne w lokalnym centrum **Hilti Store** oraz na: **www.hilti.group**.

Wymiana szczotek węglowych

OSTRZEŻENIE

Niebezpieczeństwo obrażeń ciała wskutek porażenia elektrycznego !

► Urządzenie może być obsługiwane, konserwowane i utrzymywane we właściwym stanie technicznym wyłącznie przez autoryzowany i przeszkolony personel! Personel ten musi być przede wszystkim poinformowany o możliwych zagrożeniach.

1. Otworzyć osłony szczotek węglowych po lewej i prawej stronie silnika.
2. **Zwrócić uwagę na sposób montażu szczotek i ułożenie przewodów plecionych.** Wyciągnąć zużyte szczotki węglowe z wiertnicy diamentowej.
3. Nowe szczotki węglowe zamontować w dokładnie taki sam sposób, jak były zamontowane stare szczotki.



Podczas montażu zwracać uwagę na to, aby nie uszkodzić izolacji sygnalizacyjnych przewodów plecionych.

4. Przykręcić osłony szczotek węglowych po lewej i prawej stronie silnika.
5. Uruchomić szczotki na biegu jałowym na przynajmniej 1 minutę bez przerwy.



Po wymianie szczotek węglowych lampka kontrolna gaśnie po ok. 1 min eksploatacji.

Transport i przechowywanie

Transport

- Nie transportować produktu z zamontowanym narzędziem.
- Uważać na bezpieczne trzymanie podczas transportu.
- Po każdym przeniesieniu należy skontrolować wszystkie widoczne elementy pod kątem uszkodzeń, a elementy obsługi pod względem prawidłowego działania.

Przechowywanie

- Przed przechowywaniem produktu należy zawsze wyciągnąć wtyczkę z gniazda.
- Przechowywać produkt w suchym miejscu, niedostępnym dla dzieci oraz innych niepowołanych osób.
- Przed przechowaniem produktu należy otworzyć regulator przepływu wody.
- W temperaturze poniżej zera należy zwrócić uwagę, aby w produkcie nie pozostały resztki wody.
- Po każdym przechowywaniu należy skontrolować wszystkie widoczne elementy pod kątem uszkodzeń, a elementy obsługi pod względem prawidłowego działania.

Pomoc w przypadku awarii

W przypadku awarii, które nie zostały uwzględnione w tej tabeli lub których użytkownik nie jest w stanie usunąć sam, należy skontaktować się z serwisem **Hilti**.

Wiertnica diamentowa jest sprawna

Awaria	Możliwa przyczyna	Rozwiązanie
<p>Wskaźnik serwisowy świeci się.</p>	Granica zużycia szczotek węglowych jest prawie osiągnięta. Czas pracy pozostały do automatycznego wyłączenia wiertnicy diamentowej wynosi jeszcze kilka godzin.	► Przy najbliższej okazji zlecić wymianę szczotek węglowych.
Wiertnica diamentowa nie pracuje na pełnej mocy.	Zakłócenia sieci – chwilowe zbyt niskie napięcie sieci.	<ul style="list-style-type: none"> ► Skontrolować, czy inne urządzenia podłączone do sieci elektrycznej lub prądnicy nie powodują zakłóceń. ► Sprawdzić długość zastosowanego przedłużacza.
Diamentowa koronka wiertnicza nie obraca się.	Nie zaskoczył przełącznik przekładni.	► Nacisnąć przełącznik biegów, aż zaskoczy.
	Diamentowa koronka wiertnicza zakleszczyła się w podłożu.	<ul style="list-style-type: none"> ► Prowadzić wiertnicę diamentową prosto. ► Uwalnianie diamentowej koronki wiertniczej z podłoża za pomocą klucza płaskiego: Wyciągnąć wtyczkę sieciową z gniazda. Odpowiednim kluczem płaskim chwycić diamentową koronkę wiertniczą blisko końcówki mocującej i poprzez obracanie uwolnić ją z podłoża.
Zmniejsza się prędkość wiercenia.	Osiągnięta maksymalna głębokość wiercenia.	► Usunąć rdzeń wiertniczy i zastosować przedłużenie koronki wiertniczej.



Awaria	Możliwa przyczyna	Rozwiązanie
Zmniejsza się prędkość wiercenia.	Rdzeń wiertniczy zablokował się w diamentowej koronce wiertniczej.	► Wyjąć rdzeń wiertniczy.
	Niewłaściwa specyfikacja dla podłoża.	► Wybrać diamentową koronkę wiertniczą o odpowiedniej specyfikacji.
	Duża zawartość stali (można poznać po klarownej wodzie z opiłkami metalu).	► Wybrać diamentową koronkę wiertniczą o odpowiedniej specyfikacji.
	Uszkodzona diamentowa koronka wiertnicza.	► Skontrolować diamentową koronkę wiertniczą pod względem uszkodzeń i w razie potrzeby wymienić.
	Wybrano nieprawidłowy bieg.	► Wybrać odpowiedni bieg.
	Siła docisku za mała.	► Zwiększyć siłę docisku.
	Za mała wydajność urządzenia.	► Wybrać następny niższy bieg.
	Stępiona diamentowa koronka wiertnicza.	► Naostrzyć diamentową koronkę wiertniczą na płycie ostrzącej.
	Za duża ilość wody.	► Za pomocą regulatora zredukować ilość wody.
	Za mała ilość wody.	► Skontrolować doprowadzanie wody do diamentowej koronki wiertniczej lub zwiększyć ilość wody za pomocą regulatora przepływu wody.
Pył utrudnia postęp wiercenia.	► Użyć odpowiedniego systemu odsysania zwiercin.	
Nie można włożyć diamentowej koronki wiertniczej w uchwyt narzędziowy.	Zabrudzona lub uszkodzona końcówka mocująca / uchwyt narzędziowy.	► Wyczyścić i nasmarować końcówkę mocującą lub uchwyt narzędziowy lub je wymienić.
Woda wycieka przy głowicy płuczkowej lub obudowie przekładni.	Za wysokie ciśnienie wody.	► Zredukować ciśnienie wody.
Podczas pracy wycieka woda z uchwytu narzędziowego.	Diamentowa koronka wiertnicza za luźno zamocowana w uchwycie narzędziowym.	► Mocniej zamocować diamentową koronkę wiertniczą. ► Usunąć diamentową koronkę wiertniczą. Obrócić diamentową koronkę wiertniczą o ok. 90° wokół osi koronki wiertniczej. Z powrotem zamocować diamentową koronkę wiertniczą.
	Zabrudzona końcówka mocująca / uchwyt narzędziowy.	► Wyczyścić i nasmarować końcówkę mocującą lub uchwyt narzędziowy.
	Uszkodzona uszczelka uchwytu narzędziowego lub końcówki mocującej.	► Skontrolować uszczelkę i w razie potrzeby wymienić.
System wiertniczy ma za duży luz.	Diamentowa koronka wiertnicza za luźno zamocowana w uchwycie narzędziowym.	► Mocniej zamocować diamentową koronkę wiertniczą. ► Usunąć diamentową koronkę wiertniczą. Obrócić diamentową koronkę wiertniczą o ok. 90° wokół osi koronki wiertniczej. Z powrotem zamocować diamentową koronkę wiertniczą.
	Uszkodzona końcówka mocująca / uchwyt narzędziowy.	► Skontrolować końcówkę mocującą i uchwyt narzędziowy i w razie potrzeby wymienić.

Wiertnica diamentowa nie jest sprawna

Awaria	Możliwa przyczyna	Rozwiązanie
 Wskaźnik serwisowy nie pokazuje.	PRCD nie jest włączony.	► Skontrolować PRCD pod kątem działania i włączyć go.
	Przerwa w zasilaniu prądem.	► Podłączyć inne urządzenie do sieci elektrycznej i sprawdzić, czy działa. ► Sprawdzić połączenia wtykowe, przewód zasilający, przewód elektryczny i bezpiecznik sieciowy.
	Woda w silniku.	► Pozostawić wiertnicę diamentową w ciepłym, suchym miejscu do całkowitego wysuszenia.



Awaria	Możliwa przyczyna	Rozwiązanie
<p>Wskaźnik serwisowy świeci się.</p>	Zużyte szczotki węglowe.	► Wymenić szczotki węglowe. 169
<p>Wskaźnik serwisowy miga.</p>	Błąd prędkości obrotowej.	► Odłączyć wiertnicę diamentową od sieci elektrycznej i podłączyć ją ponownie.
<p>Wskaźnik zabezpieczenia antykradzieżowego błyska.</p>	Wiertnica diamentowa nie odblokowana (przy wiertnicy diamentowej z opcjonalnym zabezpieczeniem antykradzieżowym).	► Odblokować wiertnicę diamentową z kluczem odblokowującym.

Utylizacja

Urządzenia **Hilti** wykonane zostały w znacznej mierze z materiałów nadających się do powtórnego wykorzystania. Warunkiem recyklingu jest prawidłowa segregacja materiałów. W wielu krajach firma **Hilti** przyjmuje zużyte urządzenia do ponownego wykorzystania. Pytać należy w punkcie serwisowym **Hilti** lub doradcy handlowego.



- Nie wyrzucać elektronarzędzi, urządzeń elektronicznych i akumulatorów wraz z odpadami komunalnymi!

Gwarancja producenta na urządzenia

- W razie pytań dotyczących warunków gwarancji należy skontaktować się z lokalnym przedstawicielem **Hilti**.

Dalsze informacje

Dalsze informacje dotyczące obsługi, technologii, środowiska i recyklingu znajdują się pod poniższym linkiem: qr.hilti.com/manual/?id=351006
Ten link znajduje się również na końcu dokumentacji w formie kodu QR.

cs Originální návod k obsluze

Údaje k návodu k obsluze

K tomuto návodu k obsluze

- **Varování!** Než budete výrobek používat, musíte si přečíst a pochopit návod k obsluze přiložený k výrobku, včetně pokynů, bezpečnostních a varovných upozornění, obrázků a specifikací. Zejména se seznamte se všemi pokyny, bezpečnostními a varovnými upozorněními, obrázky, specifikacemi a dále součástmi a funkcemi. Při nedodržení hrozí nebezpečí zásahu elektrickým proudem, požáru a/nebo těžkých poranění. Návod k obsluze včetně všech pokynů, bezpečnostních a výstražných upozornění uchovejte pro pozdější použití.
- Výrobky **HILTI** jsou určeny pro profesionální uživatele a smí je obsluhovat, ošetřovat a provádět jejich údržbu pouze autorizovaný a instruovaný personál. Tento personál musí být speciálně informován o vyskytujících se nebezpečích, s nimiž by se mohl setkat. Výrobek a jeho pomůcky mohou být nebezpečné, pokud s nimi nesprávně zachází nevyškolený personál nebo pokud se nepoužívají v souladu s určeným účelem.
- Přiložený návod k obsluze odpovídá aktuálnímu stavu technických poznatků v okamžiku tisku. Aktuální verzi najdete vždy online na stránce s výrobky Hilti. K tomu použijte odkaz nebo QR kód v tomto návodu k obsluze, označený symbolem .
- Jiným osobám předávejte výrobek pouze s návodem k obsluze.

Vysvětlení značek

Varovná upozornění

Varovná upozornění varují před nebezpečím při zacházení s výrobkem. Byla použita následující signální slova:

NEBEZPEČÍ

NEBEZPEČÍ!

- Používá se k upozornění na bezprostřední nebezpečí, které by mohlo vést k těžkému poranění nebo k smrti.

VÝSTRAHA

VÝSTRAHA!

- Používá se k upozornění na potenciální nebezpečí, které může vést k těžkým poraněním nebo k smrti.

POZOR

POZOR!

- Používá se k upozornění na potenciálně nebezpečnou situaci, která by mohla vést k poraněním nebo k věcným škodám.

Symboly v návodu k obsluze

V tomto návodu k obsluze jsou použité následující symboly:



	Řiďte se návodem k obsluze
	Pokyny k používání a ostatní užitečné informace
	Zacházení s recyklovatelnými materiály
	Elektrické nářadí a akumulátory nevyhazujte do smíšeného odpadu.

Symbole na obrázcích

Na obrázcích jsou použity následující symboly:

	Tato čísla odkazují na příslušný obrázek na začátku tohoto návodu k obsluze.
	Číslování udává pořadí pracovních kroků na obrázku a může se lišit od pracovních kroků v textu.
	Čísla pozic jsou uvedena na obrázku Přehled a odkazují na čísla z legendy v části Přehled výrobku .
	Tato značka znamená, že byste měli manipulaci s výrobkem věnovat zvláštní pozornost.

Symbole v závislosti na výrobku

Výstražné značky

Mohou být použity následující výstražné značky:

	Varování před všeobecným nebezpečím
	Varování před nebezpečným elektrickým napětím
	Varování před horkým povrchem

Příkazové symboly

Mohou být použity následující příkazové symboly:

	Používejte ochranu zraku.
	Používejte ochrannou přilbu.
	Používejte chrániče sluchu.
	Používejte ochranné rukavice.
	Používejte ochrannou obuv.
	Používejte respirátor.

Symbole na výrobku

Na výrobku mohou být použity následující symboly:

	Zajištěné
	Upozornění na ochranu proti krádeži
	Servisní ukazatel
/min	Otáčky za minutu
RPM	Otáčky za minutu
	Výrobek podporuje NFC technologii, která je kompatibilní se systémy iOS a Android.



Nálepka na výrobku

Vrtání nad hlavou

	<p>Vrtání za mokra nad hlavou je zakázáno.</p>
--	--

Proudový chránič (PRCD)

	<p>Pracujte pouze s funkčním proudovým chráničem.</p>
--	---

Bezpečnost

Všeobecné bezpečnostní pokyny pro elektrické nářadí

VAROVÁNÍ Přečtěte si všechny bezpečnostní pokyny, instrukce, vyobrazení a technické údaje, které patří k tomuto elektrickému nářadí. Nedbalost při dodržování následujících instrukcí může mít za následek úraz elektrickým proudem, požár a/nebo těžká poranění.

Všechny bezpečnostní pokyny a instrukce uschovejte pro budoucí potřebu.

Pojem „elektrické nářadí“, používaný v bezpečnostních pokynech, se vztahuje na elektrické nářadí napájené ze sítě (se síťovým kabelem) nebo na elektrické nářadí napájené z akumulátoru (bez síťového kabelu).

Bezpečnost pracoviště

- ▶ **Pracoviště musí být čisté a dobře osvětlené.** Nepořádek nebo neosvětlená místa mohou vést k úrazům.
- ▶ **S elektrickým nářadím nepracujte v prostředí s nebezpečím výbuchu, kde se nacházejí hořlavé kapaliny, plyny nebo prach.** Elektrické nářadí jiskří; od těchto jisker se mohou prach nebo páry vznítit.
- ▶ **Při práci s elektrickým nářadím zabraňte přístupu dětem a jiným osobám na pracoviště.** Rozptylování pozornosti by mohlo způsobit ztrátu kontroly nad nářadím.

Elektrická bezpečnost

- ▶ **Síťová zástrčka elektrického nářadí musí odpovídat zásuvce. Zástrčka nesmí být žádným způsobem upravována. U elektrického nářadí s ochranným uzemněním nepoužívejte žádné adaptéry.** Neupravované zástrčky a odpovídající zásuvky snižují riziko úrazu elektrickým proudem.
- ▶ **Nedotýkejte se uzemněných povrchů, např. trubek, topení, sporáků a chladniček.** Při tělesném kontaktu s uzemněním hrozí zvýšené riziko úrazu elektrickým proudem.
- ▶ **Elektrické nářadí chraňte před deštěm a vlhkem.** Vniknutí vody do elektrického nářadí zvyšuje nebezpečí úrazu elektrickým proudem.
- ▶ **Síťový kabel používejte jen k tomu účelu, pro který je určený. Nepoužívejte ho zejména k nošení či zavěšování elektrického nářadí ani k vytahování zástrčky ze zásuvky. Síťový kabel chraňte před horkem, olejem, ostrými hranami a pohyblivými díly.** Poškozené nebo zamotané síťové kabely zvyšují riziko úrazu elektrickým proudem.
- ▶ **Pokud pracujete s elektrickým nářadím venku, používejte pouze takové prodlužovací kabely, které jsou vhodné i pro venkovní použití.** Použití prodlužovacího kabelu, který je vhodný pro venkovní použití, snižuje riziko úrazu elektrickým proudem.
- ▶ **Pokud se nelze vyvarovat provozu elektrického nářadí ve vlhkém prostředí, použijte proudový chránič.** Použití proudového chrániče snižuje riziko úrazu elektrickým proudem.

Bezpečnost osob

- ▶ **Buďte pozorní, dávejte pozor na to, co děláte, a přistupujte k práci s elektrickým nářadím rozumně. Elektrické nářadí nepoužívejte, když jste unaveni nebo pod vlivem drog, alkoholu či léků.** Okamžik nepozornosti při práci s elektrickým nářadím může mít za následek vážná poranění.
- ▶ **Používejte osobní ochranné pomůcky a vždy noste ochranné brýle.** Používání osobních ochranných pomůcek, jako jsou dýchací maska proti prachu, bezpečnostní obuv s protiskluzovou podrážkou, ochranná helma nebo chrániče sluchu (podle druhu použití elektrického nářadí), snižuje riziko úrazu.
- ▶ **Zabraňte neúmyslnému uvedení do provozu. Před zapojením elektrického nářadí do sítě a/nebo vložením akumulátoru, před uchopením elektrického nářadí nebo jeho přenášením se ujistěte, že je vypnuté.** Držte-li při přenášení elektrického nářadí prst na spínači nebo připojujete-li ho k síti zapnuté, může dojít k úrazu.
- ▶ **Dříve než elektrické nářadí zapnete, odstraňte seřizovací nástroje nebo klíče.** Nástroj nebo klíč ponechaný v otáčivém dílu nářadí může způsobit úraz.
- ▶ **Udržujte přirozené držení těla. Zajměte bezpečný postoj a udržujte rovnováhu.** Tak si v nečekaných situacích zachováte lepší kontrolu nad výrobkem.
- ▶ **Noste vhodné oblečení. Nenoste volný oděv ani šperky. Vlasy, oděv a rukavice mějte v bezpečné vzdálenosti od pohybujících se dílů.** Volný oděv, šperky a dlouhé vlasy jimi mohou být zachyceny.
- ▶ **Pokud lze namontovat odsávání prachu nebo zařízení na zachycení prachu, zkontrolujte, zda jsou připojené a používají se správně.** Použitím odsávání prachu můžete snížit ohrožení vlivem prachu.



- ▶ **Nenechte se ukolbat falešným pocitem bezpečí a nepřekračujte bezpečnostní pravidla pro elektrické nářadí, i když jste po mnohonásobném použití s elektrickým nářadím dobře seznámeni.** Nepozorné jednání může ve zlomcích sekundy způsobit těžká zranění.

Použití elektrického nářadí a péče o něj

- ▶ **Nářadí nepřetěžujte.** Pro danou práci použijte elektrické nářadí, které je pro ni určeno. S vhodným elektrickým nářadím budete v dané výkonové oblasti pracovat lépe a bezpečněji.
- ▶ **Nepouzívejte elektrické nářadí s vadným spínačem.** Elektrické nářadí, které nelze zapnout nebo vypnout, je nebezpečné a musí se opravit.
- ▶ **Dříve než budete nářadí seřizovat, měnit jeho příslušenství nebo než ho odložíte, vytáhněte síťovou zástrčku ze zásuvky a/nebo vyjměte odnímatelný akumulátor.** Toto preventivní opatření zabrání neumyšlnému zapnutí elektrického nářadí.
- ▶ **Nepoužívejte elektrické nářadí uchovávané mimo dosah dětí. Nedovoľte, aby nářadí používaly osoby, které s ním nejsou seznámené nebo si nepřečetly tyto pokyny.** Elektrické nářadí je nebezpečné, když ho používají nezkušené osoby.
- ▶ **O elektrickém nářadí a příslušenství se pečlivě starajte.** Kontrolujte, zda pohyblivé díly bezvadně fungují a nevážnou, zda díly nejsou prasklé nebo poškozené tak, že by byla narušena funkce elektrického nářadí. Poškozené díly nechte před použitím nářadí opravit. Mnoho úrazů má na svědomí nedostatečná údržba elektrického nářadí.
- ▶ **Rezné nástroje udržujte ostré a čisté.** Pečlivě ošetřované rezné nástroje s ostrými řeznými hranami méně vážnou a dají se lehčeji vést.
- ▶ **Elektrické nářadí, příslušenství, nástroje atd. používejte v souladu s těmito instrukcemi. Respektujte přitom pracovní podmínky a prováděnou činnost.** Použití elektrického nářadí k jinému účelu, než ke kterému je určeno, může být nebezpečné.
- ▶ **Rukojeti a plochy rukojeti udržujte suché, čisté a beze stop oleje a tuku.** Kluzké rukojeti a plochy rukojeti nedovolují bezpečné ovládání a kontrolu elektrického nářadí v nepředvídaných situacích.

Servis

- ▶ **Elektrické nářadí svěřte do opravy pouze kvalifikovaným odborným pracovníkům, kteří mají k dispozici originální náhradní díly.** Tak zajistíte, že elektrické nářadí bude i po opravě bezpečné.

Bezpečnostní pokyny pro vrtačky

Bezpečnostní pokyny pro všechny práce

- ▶ **Používejte přidavnou rukojeť.** Ztráta kontroly může vést k poranění.
- ▶ **Při práci, při níž nástroj může zasáhnout skryté elektrické rozvody nebo vlastní přívodní kabel, držte elektrické nářadí jen za izolované plochy pro uchopení.** Kontakt s vedením pod proudem může uvést pod napětí i kovové díly nářadí, což by mohlo způsobit úraz elektrickým proudem.

Bezpečnostní pokyny pro používání dlouhých vrtáků

- ▶ **V žádném případě nepracujte s vyššími otáčkami, než jsou otáčky maximálně přípustné pro vrták.** Při vyšších otáčkách se vrták může snadno ohnout, pokud by se mohl volně otáčet bez kontaktu s obrobkem, a způsobit poranění.
- ▶ **Začněte vrtní vždy s nízkými otáčkami a když je vrták v kontaktu s obrobkem.** Při vyšších otáčkách se vrták může snadno ohnout, pokud by se mohl volně otáčet bez kontaktu s obrobkem, a způsobit poranění.
- ▶ **Vytvíjejte jen přiměřený tlak a pouze v podélném směru vůči vrtáku.** Vrtáky se mohou ohnout, a v důsledku toho prasknout nebo způsobit ztrátu kontroly a poranění.

Dodatečné bezpečnostní pokyny

Bezpečnost osob

- ▶ Výrobek a příslušenství používejte jen v technicky bezvadném stavu.
- ▶ Nikdy neprovádějte na výrobek nebo na příslušenství úpravy nebo změny.
- ▶ Nářadí držte při ručním vedení vždy oběma rukama za rukojeti, které jsou k tomu určené. Udržujte rukojeti suché, čisté a beze stop oleje a tuku.
- ▶ Jestliže se nářadí používá bez odsávání prachu, musíte při pracích, při kterých se prach uvolňuje, používat lehký přístroj na ochranu dýchacích cest.
- ▶ Dělejte často přestávky a provádějte cvičení pro lepší prokrvení prstů. Při delší práci může vlivem silných vibrací dojít k cévním poruchám nebo k poruchám nervového systému v prstech, rukách nebo zápěstích.
- ▶ Nedotýkejte se rotujících dílů. Nářadí zapínejte teprve v pracovní oblasti. Dotyk rotujících dílů, zejména rotujících nástrojů, může vést ke zranění.
- ▶ Síťový kabel, prodlužovací kabel a případně hadici vysavače vždy veďte od nářadí směrem dozadu. Snižuje se tím nebezpečí zakopnutí o kabel či hadici při práci.
- ▶ Zabraňte potřísnění pokožky vrtným kalem.
- ▶ Při výměně nástroje noste ochranné rukavice. Nástroj se může při práci zahřívát.
- ▶ Děti je nutno upozornit, že si s nářadím nesmí hrát.
- ▶ Nářadí nesmí bez instruktáže používat děti nebo méně zdatné osoby.
- ▶ Prach z materiálů, jako jsou nátěry s obsahem olova, některé druhy dřeva, minerály a kov, může být zdraví škodlivý. Kontakt s tímto prachem nebo jeho vdechování může způsobit alergické reakce a/nebo onemocnění dýchacích cest pracovníka nebo osob v okolí. Určitý prach, např. prach z dubového nebo bukového dřeva, je rakovinotvorný, zejména ve spojení s přísadami pro úpravu dřeva (chromát, prostředky na ochranu dřeva). Materiál obsahující azbest smí obrábět pouze odborníci. Pokud možno používejte odsávání prachu. Pro dosažení vysoké účinnosti odsávání prachu používejte vhodný mobilní vysavač na dřevěný prach a/nebo minerální prach doporučený společností **Hilti** určený pro toto elektrické nářadí. Zajistěte dobré větrání pracoviště. Doporučujeme používat respirátor s filtrem třídy P2. Dodržujte předpisy pro obráběné materiály platné v příslušné zemi.
- ▶ Obsluha a osoby, které se zdržují v blízkosti, musí během provozu nářadí používat vhodné ochranné brýle, ochrannou helmu, chrániče sluchu, ochranné rukavice, ochrannou obuv a lehký respirátor.

Pečlivé zacházení s elektrickým nářadím a jeho používání

- ▶ Zajistěte obrobek. Používejte upínací přípravky nebo svěrák pro pevné uchycení obrobku. Tak je uchycen bezpečněji než rukou a vy kromě toho máte obě ruce volné pro ovládání nářadí.



- ▶ Ujistěte se, že nástroje mají systém uchycení odpovídající nářadí a jsou řádně upnuté v upínání nástroje.
- ▶ Při výpadku proudu vypněte přístroj a vypojte síťový kabel. Tak zabráníte nechtěnému spuštění přístroje při opětovném zapnutí proudu.
- ▶ Nepoužívejte poškozené nástroje. Před každým použitím zkontrolujte nástroje, zda nejsou vylámané, prasklé, odřené nebo silně opotřebené. Nepoužívejte poškozené nástroje. Může dojít k odmrštění úlomků obrobku nebo prasklých nástrojů, což může způsobit úraz i mimo samotné pracoviště.
- ▶ Výrobek má vysoký krouticí moment, což odpovídá jeho použití. Používejte postranní rukojeť a výrobek vždy držte oběma rukama. Uživatel musí být připravený na možnost náhlého zablokování nástroje a oběma nohama zaujmout absolutně stabilní postoj.

Elektrická bezpečnost

- ▶ Před začátkem práce zkontrolujte pracovní prostor, jestli neobsahuje skrytá elektrická vedení, plynové a vodovodní trubky, např. pomocí detektoru kovu. Vnější kovové součásti nářadí se mohou dostat pod napětí, např. pokud byste omylem poškodili elektrické vedení. To představuje vážné nebezpečí úrazu elektrickým proudem.
- ▶ Nikdy nepoužívejte nářadí bez dodaného proudového chrániče (anglickou verzí nikdy bez oddělovacího transformátoru). Proudový chránič před každým použitím zkontrolujte.
- ▶ Pravidelně kontrolujte přívodní kabel zařízení a v případě poškození jej dejte vyměnit kvalifikovanému odborníkovi. Když je přívodní kabel elektrického nářadí poškozený, musí se vyměnit za speciálně schválený a upravený přívodní kabel, který lze zakoupit u zákaznického servisu. Pravidelně kontrolujte prodlužovací kabely a v případě poškození je vyměňte. Jestliže se při práci poškodí síťový nebo prodlužovací kabel, nesmíte se kabelu dotýkat. Vytáhněte síťovou zástrčku ze zásuvky. Poškozené přívodní a prodlužovací kabely představují nebezpečí úrazu elektrickým proudem.
- ▶ Chraňte se před úrazem elektrickým proudem. Vyhnete se dotyku těla s uzemněnými díly, např. s trubkami, topnými tělesy, sporáky, ledničkami.
- ▶ Nepoužívejte na zástrčku žádné adaptéry, které by způsobily přerušení uzemnění.
- ▶ Elektrické součásti elektrického nářadí a osoby v pracovní oblasti nesmí být v kontaktu s vodou.

Pracoviště

- ▶ Zajistěte dobré větrání pracoviště. Špatně větrané pracoviště může ohrozit zdraví kvůli zatížení prachem.
- ▶ Při prašných pracích připojte odsávání prachu. Není přípustné vrtat do zdraví škodlivých materiálů (např. azbest).
- ▶ Pro vrtací práce si vyžádejte povolení od stavbyvedoucího. Vrtací práce v budovách nebo na jiných strukturách mohou ovlivnit jejich statiku, zejména při narušení armovací železné výtuzě nebo nosných prvků.
- ▶ Při práci venku doporučujeme gumové rukavice a protiskluzovou obuv.
- ▶ Při vrtání průchozích otvorů stěnami zajistěte prostor za stěnou, protože dozadu může vypadnout materiál nebo odvrtné jádro. Při vrtání průchozích otvorů stropy zajistěte dolní prostor, protože materiál nebo odvrtné jádro může vypadnout dolů.

Popis

Přehled výrobku

- | | |
|-------------------|---|
| Postranní rukojeť | Vypínač |
| Přepínač převodů | Rukojeť |
| Převodovka | Síťový kabel včetně proudového chrániče |
| Motor | Upínání nástroje |
| Kryt uhlíků | Indikátor ochrany proti krádeži (volitelné) |
| Servisní ukazatel | Vyplachovací hlava |

Použití v souladu s určeným účelem

DD 110-W je elektrická diamantová jádrová vrtačka určená pro vrtání za sucha s ručním vedením do zdiva a pro vrtání za mokra s ručním vedením do betonu a minerálních podkladů. Vrtání směrem vzhůru v režimu vrtání za mokra je přísně zakázáno.

Není dovoleno vrtání do materiálů, ze kterých vzniká vodivý prach (například magnezium). Pro příslušné práce použijte pokud možno mobilní vysavač.

Abyste se předešlo úrazům, používejte pouze originální Hilti vrtací korunky a příslušenství pro DD 110-W.

Dodržujte také pokyny k bezpečnosti a obsluze pro použití příslušenství. Dodržujte údaje o provozu, péči a údržbě, které jsou uvedeny v návodu k obsluze.

Přístroj je určený pro profesionální uživatele a smí ho obsluhovat, ošetřovat a provádět jeho údržbu pouze autorizovaný a zaškolený personál. Tento personál musí být speciálně informován o vyskytujících se nebezpečích, s nimiž by se mohl setkat. Přístroj a jeho pomocné prostředky mohou být nebezpečné, když s nimi neodborně zachází nevyškolený personál nebo když se nepoužívají v souladu s určeným účelem. Pracoviště může být: staveniště, dílna, rekonstrukce, přestavba a novostavba.

Nářadí se smí používat pouze se síťovým napětím a síťovou frekvencí, které jsou uvedené na typovém štítku.

Nesmí se pracovat s materiály ohrožujícími zdraví (např. azbest).

Úpravy nebo změny na nářadí nejsou dovoleny.

Rozsah dodávky

Nářadí s postranní rukojeť a upínáním nástroje, návod k obsluze

Další systémové produkty schválené pro váš výrobek najdete v **Hilti Store** nebo na: www.hilti.group

Ochrana proti krádeži TPS (volitelné)

Váš výrobek může být volitelně vybavený funkcí ochrany proti krádeži TPS. V tom případě ho lze odblokovat a používat pouze s příslušným klíčem.

Technické údaje

Jmenovité napětí, jmenovitý proud, frekvenci a/nebo jmenovitý příkon najdete na výkonovém štítku určeném pro vaši zemi.



351006

Při provozu s generátorem nebo transformátorem musí být jeho výstupní výkon minimálně dvojnásobný, než je jmenovitý příkon uvedený na výkonovém štítku výrobku. Provozní napětí transformátoru nebo generatoru musí být neustále v rozpětí +5 % a -15 % jmenovitého napětí nářadí.

Generace výrobku	01	
Hmotnost podle standardu EPTA 01/2003	5,7 kg	
Hmotnost	5,7 kg	
Otáčky	1. stupeň	740 ot/min
	2. stupeň	1 580 ot/min
Rozměry (délka × šířka × výška)	457 mm × 120 mm × 170 mm	
Třída ochrany	I	
Přípustný tlak přívodu vody	≤ 6 bar	
Okolní teplota při provozu	-17 °C ... 60 °C	
Skladovací teplota	-20 °C ... 70 °C	

Průměr vrtací korunky

	1. stupeň	2. stupeň
Ø vrtací korunky PCM pro vrtání za sucha	42 mm ... 162 mm	*/*
Ø vrtací korunky HDM pro vrtání za sucha	102 mm ... 162 mm	16 mm ... 87 mm
Ø vrtací korunky HWC pro vrtání za mokra	122 mm ... 132 mm	25 mm ... 112 mm

Informace o hlučnosti a hodnoty vibrací

Hodnoty akustického tlaku a vibrací uvedené v těchto pokynech byly změřené normovanou měřicí metodou a lze je použít k vzájemnému srovnání elektrického nářadí. Jsou vhodné také pro předběžný odhad působení.

Uvedené údaje reprezentují hlavní použití elektrického nářadí. Při jiném způsobu použití, při použití s jinými nástroji nebo nedostatečné údržbě se údaje mohou lišit. Působení během celé pracovní doby se tím může výrazně zvýšit.

Pro přesný odhad působení je nutné zohlednit také dobu, kdy je elektrické nářadí vypnuté nebo kdy sice běží, ale nepoužívá se. Působení během celé pracovní doby se tím může výrazně snížit.

Stanovte doplňující bezpečnostní opatření na ochranu pracovníka před působením hluku a/nebo vibrací, například: údržbu elektrického nářadí a nástrojů, udržování rukou v teple, organizace pracovních postupů.

Podrobné informace k zde použitým verzím norem **EN 62841** najdete na vyobrazení prohlášení o shodě 324.

Informace o hlučnosti

Hladina akustického výkonu (L_{WA})	100 dB(A)
Nejistota pro hladinu akustického výkonu (K_{WA})	5 dB(A)
Hladina akustického tlaku (L_{pA})	92 dB(A)
Nejistota pro hladinu akustického tlaku (K_{pA})	5 dB(A)

Celkové hodnoty vibrací

Vrtání do vápenitého pískovce (za sucha) vrtací korunkou HDM ($a_{h, DD}$)	5,8 m/s ²
Vrtání do vápenitého pískovce (za sucha) vrtací korunkou PCM ($a_{h, DD}$)	12 m/s ²
Vrtání do betonu (za mokra) s vrtací korunkou HWC ($a_{h, DD}$)	4,6 m/s ²
Nejistota (K)	1,5 m/s ²

Používání prodlužovacích kabelů

VÝSTRAHA

Nebezpečí způsobené poškozenými kabely! Jestliže se při práci poškodí síťový nebo prodlužovací kabel, nesmíte se kabelu dotýkat. Vytáhněte síťovou zástrčku ze zásuvky.

- ▶ Pravidelně kontrolujte přívodní kabel zařízení a v případě poškození jej dejte vyměnit kvalifikovanému odborníkovi.
- Používejte pouze prodlužovací kabely s dostatečným průřezem schválené pro danou oblast použití. Jinak může dojít k poklesu výkonu nářadí a přehřátí kabelu.
- Pravidelně kontrolujte, zda prodlužovací kabel není poškozený.
- Poškozené prodlužovací kabely vyměňte.
- Venku používejte pouze prodlužovací kabely, které jsou pro to schváleny a příslušně označeny.

Doporučené minimální průřezy a maximální délky kabelů najdete na konci této dokumentace jako QR kód.



Příprava práce

POZOR

Nebezpečí poranění! Neúmyslné spuštění výrobku.

- Před nastavováním nářadí nebo výměnou příslušenství vytáhněte síťovou zástrčku ze zásuvky.

Dodržujte bezpečnostní pokyny a varovná upozornění v této dokumentaci a na výrobku.

Nastavení postranní rukojeti

1. Povolte postranní rukojeť otáčením proti směru hodinových ručiček.
2. Nastavte polohu postranní rukojeti.
3. Zafixujte postranní rukojeť otáčením ve směru hodinových ručiček.
4. Zkontrolujte, zda je postranní rukojeť pevně dotažená.

Montáž diamantové vrtací korunky s upínáním BI+

POZOR

Nebezpečí zranění při výměně nástroje! Nářadí se používáním zahřívá. Může mít ostré hrany.

- Při výměně nástroje vždy noste ochranné rukavice.



Diamantové vrtací korunky se musí vyměnit, jakmile znatelně klesne řezný výkon, resp. vrtací výkon. Všeobecně je tomu tak tehdy, když se diamantové segmenty opotřebují na určitou výšku (< 2 mm).

Skličidla BR, BT, M16, M27 se montují vhodným stranovým klíčem.

Skličidlo, adaptér a nástroj musí být čisté.

1. Otevřete upínání nástroje otáčením ve směru symbolu .
2. Diamantovou vrtací korunku vložte zepředu do ozubení upínání nástroje na diamantové jádrové vrtáče a korunkou otáčejte tak dlouho, dokud nezaskočí.
3. Zavřete upínání nástroje otáčením ve směru symbolu .
4. Zkontrolujte pevné usazení diamantové vrtací korunky v upínání nástroje.

Demontáž diamantové vrtací korunky s upínáním BI+

POZOR

Nebezpečí zranění při výměně nástroje! Nářadí se používáním zahřívá. Může mít ostré hrany.

- Při výměně nástroje vždy noste ochranné rukavice.



U skličidel BR, BT, M27, M16 skličidlo nejprve upevněte a poté odstraňte vrtací korunku vhodným stranovým klíčem.

1. Otevřete upínání nástroje otáčením ve směru symbolu .
2. Zatáhněte za pouzdro skličidla ve směru šipky směrem k nářadí. Tím se vrtací korunka odjistí.
3. Vyměňte diamantovou vrtací korunku.

Montáž záhlubníku pro elektroinstalační krabice s odsáváním prachu

1. Navrtávač zasuňte špičkou dopředu až nadoraz do upínací stopky pro záhlubník pro elektroinstalační krabice s odsáváním prachu.
2. Upínací stopku namontujte do skličidla podle montáže diamantové vrtací korunky.
3. Aretační kroužek a odsávání prachu posuňte směrem k diamantové jádrové vrtáče.
4. Na upínací stopku namontujte záhlubník pro elektroinstalační krabice.
5. Odsávání prachu posuňte směrem k nástroji tak, aby doléhalo k vrtací korunce a v této poloze ho zajistěte posunutím aretačního kroužku směrem k záhlubníku.
6. Zkontrolujte, zda se odsávání prachu může na diamantové jádrové vrtáče volně otáčet.

Nastavení otáček

POZOR

Nebezpečí poškození! Výrobek je poškozený.

- Nepřepínejte za provozu. Vyčkejte, dokud se výrobek nezastaví.



Podle použitého vrtacího průměru zvolte polohu přepínače.

- Otočte spínač do doporučené polohy při současném otáčení rukou vrtací korunkou.



Připojení přívodu vody**POZOR**

Nebezpečí při neodborném použití! Při neodborném použití se může hadice zničit.

- ▶ Pravidelně kontrolujte hadici, zda není poškozená, a zajistěte, aby nebyl překročen nejvyšší přípustný tlak v přívodu vody (viz Technické údaje  175).
- ▶ Dbejte, aby se hadice nedotýkala otáčejících se částí.
- ▶ Dbejte, aby se hadice při posuvu saní nepoškodila.
- ▶ Dodržujte údaj k maximální teplotě vody v kapitole Technické údaje  175.
- ▶ Zkontrolujte těsnost připojeného systému přívodu vody.

 Aby se zabránilo poškození dílů nářadí, používejte pouze čerstvou vodu nebo vodu bez nečistot.

1. Na diamantové jádrové vrtačce uzavřete regulaci vody.
2. Napojte hadici přívádějící vodu (rychlospojku).

Obsluha**VÝSTRAHA**

Nebezpečí způsobené poškozenými kabely! Jestliže se při práci poškodí síťový nebo prodlužovací kabel, odpojte okamžitě nářadí a kabel od elektrické napájecí sítě. Nedotýkejte se poškozeného místa!

- ▶ Pravidelně kontrolujte všechna přívodní vedení. Vadné prodlužovací kabely vyměňte. Poškozené síťové kabely nechte vyměnit kvalifikovaným odborníkem.

Zásadně doporučujeme použít proudový jistič (RCD) s maximálním vypínacím proudem 30 mA.

Ochrana proti krádeži TPS (volitelné)

Váš výrobek může být volitelně vybavený funkcí ochrany proti krádeži TPS. Pokud má váš výrobek tuto funkci, lze ho odblokovat a používat pouze s aktivčním klíčem.

Odblokování výrobku

- ▶ Zajistěte, aby byl výrobek připojený k napájení. Žlutá kontrolka ochrany proti krádeži bliká. Výrobek je nyní připravený na příjem signálu od aktivčního klíče.
- ▶ Aktivční klíč nebo přezku hodinek TPS nyní přiložte přímo na symbol zámku. Jakkmile žlutá kontrolka ochrany proti krádeži zhasne, je výrobek odblokovaný.

 Je-li přerušen přívod proudu, např. při změně pracoviště nebo při výpadku sítě, zůstane připravenost výrobku k provozu zachována po dobu cca 20 minut. Při delším přerušení se musí ochrana proti krádeži znovu deaktivovat pomocí aktivčního klíče.

 Další podrobné informace ohledně aktivace a použití ochrany proti krádeži naleznete v návodu k obsluze "Ochrana proti krádeži TPS".

Použití dvoudílného navrtávače**POZOR**

Nebezpečí zranění při špatném použití! Z navrtávače, který není přitlačen proti podkladu, se mohou uvolnit části.

- ▶ Při použití navrtávače nepouštějte diamantovou jádrovou vrtačku na volnoběh bez kontaktu s podkladem.

 Pro každý průměr diamantových vrtacích korunek je zapotřebí jiný navrtávač.

1. Nasadte navrtávač zepředu do diamantové vrtací korunky.
2. Na začátku vrtání tlačte jen lehce, dokud se vrtací korunka nevystředí. Tlak zesilte teprve následně. Vyvrtejte 3–5 mm hluboký vodící zářez.
3. Uvolněním vypínače zastavte výrobek. Počkejte, dokud se vrtací korunka zcela nezastaví.
4. Z vrtací korunky vyjměte navrtávač.
5. Vrtací korunku umístěte do vodícího zářezu, stiskněte vypínač a pokračujte ve vrtání.

Obsluha proudového chrániče PRCD**VÝSTRAHA**

Nebezpečí úrazu elektrickým proudem! Pokud ukazatel na ochranném vodiči chybného proudu při stisknutí tlačítka **0**, resp. **TEST** nezmizí, nesmí se diamantová jádrová vrtačka dále provozovat!

- ▶ Diamantovou jádrovou vrtačku nechte opravit servisem **Hilti**.

1. Sítovou zástrčku diamantové jádrové vrtačky zapojte do zásuvky s uzemněným kontaktem.
2. Stiskněte tlačítko **I**, resp. **RESET** na proudovém chrániči PRCD.
 - ▶ Indikace se rozsvítí.
3. Stiskněte tlačítko **0**, resp. **TEST** na proudovém chrániči PRCD.
 - ▶ Indikace zhasne.



4. Stiskněte tlačítko **I**, resp. **RESET** na proudovém chrániči PRCD.
 - ▶ Indikace se rozsvítí.

Vrtání za sucha s odsáváním prachu

i Nahromaděním velkého množství prachu ve vrtací korunce může způsobit nevyváženost. Odsávací hadici při práci vždy vedte od diamantové jádrové vrtačky směrem dozadu, aby nemohla přijít do styku s vrtací korunkou.

- ▶ Abyste zabránili vzniku elektrostatických výbojů, použijte antistatický vysavač.

Vrtání za sucha s vysavačem pomocí integrované zásuvky pro elektrická zařízení **7**

i Vrtací korunky se štěrbínami používejte pouze v případě, že vrtáte bez odsávání prachu.

1. Postranní rukojeť nastavte do požadované polohy a upevněte ji.
2. Volitelně: Namontujte a použijte dvoudílný navrtávač. 178
3. Síťovou zástrčku diamantové jádrové vrtačky zapojte do zásuvky na vysavači.
4. Zapojte síťovou zástrčku vysavače do zásuvky.
5. Po připojení: Stiskněte spínač **Reset** nebo tlačítko **I** na proudovém chrániči.
6. Diamantovou jádrovou vrtačku přiložte ke středu vrtaného otvoru.
7. Stiskněte vypínač diamantové jádrové vrtačky.

i Vysavač se spustí se zpožděním po nářadí. Po vypnutí nářadí se vysavač se zpožděním vypne.

Vrtání za sucha s vysavačem bez síťové zásuvky pro elektrické nářadí

i Vrtací korunky se štěrbínami používejte pouze v případě, že vrtáte bez odsávání prachu.

1. Postranní rukojeť nastavte do požadované polohy a upevněte ji.
2. Volitelně: Namontujte a použijte dvoudílný navrtávač. 178
3. Síťovou zástrčku vysavače zapojte do síťové zásuvky a vysavač zapněte.
4. Zapojte zástrčku diamantové jádrové vrtačky do síťové zásuvky a stiskněte tlačítko **Reset** nebo tlačítko **I** na proudovém chrániči.
5. Diamantovou jádrovou vrtačku přiložte ke středu vrtaného otvoru.
6. Stiskněte vypínač diamantové jádrové vrtačky.
7. Nechte vysavač běžet o několik sekund déle než diamantovou jádrovou vrtačku, aby odsál zbývající materiál.

Vrtání za sucha bez odsávání prachu

i Pokud vrtáte bez odsávání prachu, používejte vrtací korunky se štěrbínami. Používejte vhodný respirátor! Když pracujete bez odsávání prachu, nevrtejte směrem vzhůru. Odsávání prachu odstraňte nebo ho upevněte, aby se neotáčelo.

1. Postranní rukojeť nastavte do požadované polohy a upevněte ji.
2. Volitelně: Namontujte a použijte dvoudílný navrtávač. 178
3. Zapojte zástrčku do síťové zásuvky a stiskněte spínač **Reset** nebo tlačítko **I** na proudovém chrániči.
4. Diamantovou jádrovou vrtačku přiložte ke středu vrtaného otvoru.
5. Stiskněte vypínač diamantové jádrové vrtačky.

Vrtání za mokra

⚠ VÝSTRAHA

Nebezpečí úrazu elektrickým proudem! Při vadném odsávání může voda stékat po motoru a krytu!

- ▶ Pokud již odsávání nefunguje, okamžitě přerušete práci.

i Pro vrtání směrem vzhůru je závazně předepsáno použití vysavače pro mokré sání v kombinaci se systémem pro zachycování vody!

1. Postranní rukojeť nastavte do požadované polohy a upevněte ji.
2. Volitelně: Namontujte a použijte dvoudílný navrtávač. 178
3. Diamantovou jádrovou vrtačku přiložte ke středu vrtaného otvoru.
4. Otvírejte pomalu regulační ventil vody, dokud neteče požadované množství vody.
5. Stiskněte vypínač diamantové jádrové vrtačky.
6. Na začátku vrtání tlačte jen lehce, dokud se vrtací korunka nevystředí. Tlak zesilte teprve následně.

Uvolnění vrtací korunky stranovým klíčem

i V případě uváznutí vrtací korunky zareaguje kluzná třecí spojka, dokud uživatel nevypne nářadí.



1. Vytáhněte síťovou zástrčku ze zásuvky.
2. Diamantovou vrtací korunku uchopte v blízkosti upínací stopky vhodným stranovým klíčem a otáčením ji uvolněte.
3. Zastrčte síťovou zástrčku do zásuvky.
4. Pokračujte ve vrtání.

Vypnutí

Vrtací korunka je plná prachu/vody a odvrtaného materiálu. Zohledněte další hmotnost ve vrtací korunce a zaujměte bezpečný postoj, než budete vytahovat vrtací korunku z vyvrtaného otvoru.

1. Diamantovou vrtací korunku vysušte z vrtaného otvoru.
2. Vypněte diamantovou jádrovou vrtáčku.
3. Případně zavřete regulační ventil vody.

Péče a údržba**VÝSTRAHA**

Nebezpečí úrazu elektrickým proudem! Provádění ošetřování a údržby se zapojenou síťovou zástrčkou může mít za následek těžká poranění a popáleniny.

- ▶ Před veškerým ošetřováním a údržbou vždy vytáhněte síťovou zástrčku!

Ošetřování

- Opatrně odstraňte ulpívající nečistoty.
- Ventilační štěrbiny očistěte opatrně suchým kartáčem.
- Kryt čistěte pouze mírně navlhčeným hadrem. Nepoužívejte ošetřovací prostředky s obsahem silikonu, aby nedošlo k poškození plastových částí.

Údržba**VÝSTRAHA**

Nebezpečí úrazu elektrickým proudem! Neodborné opravy elektrických součástí mohou způsobit těžká poranění a popáleniny.

- ▶ Opravy na elektrických částech smí provádět pouze odborník s elektrotechnickou kvalifikací.
- Pravidelně kontrolujte všechny viditelné díly, zda nejsou poškozené, a ovládací prvky, zda správně fungují.
- V případě poškození a/nebo poruchy funkce výrobek nepoužívejte. Nechte ho ihned opravit v servisu **Hilti**.
- Po ošetřování a údržbě nasaďte všechna ochranná zařízení a zkontrolujte funkci.



Pro bezpečný provoz používejte pouze originální náhradní díly a spotřební materiál. Námi schválené náhradní díly, spotřební materiál a příslušenství pro svůj výrobek najdete v **Hilti Store** nebo na: www.hilti.group.

Výměna uhlíků**VÝSTRAHA**

Nebezpečí úrazu elektrickým proudem !

- ▶ Ošetřování a údržbu nářadí smí provádět pouze oprávnění a zaškolení pracovníci! Ti musí být zejména informováni o případném nebezpečí.

1. Otevřete kryty uhlíků na levé a na pravé straně motoru.
2. **Všimněte si, jak jsou uhlíky namontované a jak jsou vedené jejich lankové přívody.** Opatřované uhlíky vyjměte z diamantové jádrové vrtáčky.
3. Nové uhlíky namontujte přesně tak, jak byly namontované staré.



Při vkládání dbejte, abyste nepoškodili izolaci signalizačního přívodu.

4. Přišroubujte kryty uhlíků na levé a na pravé straně motoru.
5. Nechte uhlíky běžet na volnoběh bez přerušení minimálně 1 minutu.



Po výměně uhlíků zhasne kontrolka cca po 1 minutě provozu.

Přeprava a skladování**Přeprava**

- ▶ Tento výrobek nepřeppravujte s nasazeným nástrojem.
- ▶ Dbejte na bezpečné upevnění při přepravě.
- ▶ Po každé přepravě zkontrolujte případné poškození všech viditelných dílů a bezvadnou funkci ovládacích prvků.

Skladování

- ▶ Tento výrobek skladujte vždy s odpojenou síťovou zástrčkou.
- ▶ Tento výrobek skladujte v suchu a mimo dosah dětí a nepovolaných osob.
- ▶ Před uskladněním výrobku otevřete regulační ventil vody.
- ▶ V případě teplot pod bodem mrazu dbejte na to, aby ve výrobku nezůstala žádná voda.
- ▶ Po delším skladování zkontrolujte případné poškození všech viditelných dílů a bezvadnou funkci ovládacích prvků.



Pomoc při poruchách

V případě poruch, které nejsou uvedené v této tabulce nebo které nemůžete odstranit sami, se obraťte na náš servis **Hilti**.





Diamantová jádrová vrtačka je funkční

Porucha	Možná příčina	Řešení
<p>Svítlí servisní ukazatel.</p>	Je téměř dosažena mez opotřebením uhlíků. Zbývající doba chodu do automatického vypnutí diamantové jádrové vrtačky činí ještě několik hodin.	<ul style="list-style-type: none"> Při nejbližší příležitosti nechte uhlíky vyměnit.
Diamantová jádrová vrtačka nemá plný výkon.	Porucha elektrické sítě – v elektrické síti došlo k podpětí.	<ul style="list-style-type: none"> Zkontrolujte, zda jiné spotřebiče zapojené do elektrické sítě nebo ke generátoru nezpůsobují rušení. Zkontrolujte délku použitého prodlužovacího kabelu.
Diamantová vrtací korunka se netočí.	Přepínač převodů nezaskočil.	<ul style="list-style-type: none"> Stiskněte přepínač převodů tak, aby zaskočil.
	Diamantová vrtací korunka se zasekla v podkladu.	<ul style="list-style-type: none"> Veďte diamantovou jádrovou vrtačku přímo. Uvolnění diamantové vrtací korunky stranovým klíčem: Vytáhněte síťovou zástrčku ze zásuvky. Diamantovou vrtací korunku uchopte v blízkosti upínací stopky vhodným stranovým klíčem a otáčením ji uvolněte.
Rychlost vrtání se snižuje.	Je dosažena maximální hloubka vrtání.	<ul style="list-style-type: none"> Odstraňte vyvrtané jádro a použijte prodloužení vrtací korunky.
	Vyvrtané jádro uvízlo v diamantové vrtací korunce.	<ul style="list-style-type: none"> Odstraňte vyvrtané jádro.
	Nesprávná specifikace pro příslušný podklad.	<ul style="list-style-type: none"> Zvolte diamantovou vrtací korunku vhodnější specifikace.
	Vysoký podíl oceli (pozná se podle čisté vody s kovovými šponami).	<ul style="list-style-type: none"> Zvolte diamantovou vrtací korunku vhodnější specifikace.
	Vadná diamantová vrtací korunka.	<ul style="list-style-type: none"> Zkontrolujte diamantovou vrtací korunku, zda není poškozená, a v případě potřeby ji vyměňte.
	Zvolený nesprávný převodový stupeň.	<ul style="list-style-type: none"> Zvolte správný převodový stupeň.
	Příliš malý přítlak.	<ul style="list-style-type: none"> Zvětšete přítlak.
	Příliš malý výkon nářadí.	<ul style="list-style-type: none"> Zvolte nejbližší nižší převodový stupeň.
	Diamantová vrtací korunka je obroušená.	<ul style="list-style-type: none"> Naostřete diamantovou vrtací korunku na ostřicí desce.
	Příliš velké množství vody.	<ul style="list-style-type: none"> Regulačním ventilem zmenšete množství vody.
	Příliš malé množství vody.	<ul style="list-style-type: none"> Zkontrolujte přívod vody k diamantové vrtací korunce, resp. zvětšete množství vody pomocí regulačního ventilu vody.
	Prach brání v postupu vrtání.	<ul style="list-style-type: none"> Použijte vhodné odsávání prachu.
Diamantovou vrtací korunku nelze nasadit do skličidla.	Upínací stopka / skličidlo znečištěné nebo poškozené.	<ul style="list-style-type: none"> Vyčistěte a namažte upínací stopku, resp. skličidlo nebo je vyměňte.
Z vymývací hlavy nebo z krytu převodovky vytéká voda.	Příliš vysoký tlak vody.	<ul style="list-style-type: none"> Snižte tlak vody.
Za provozu vytéká ze skličidla voda.	Diamantová vrtací korunka není dostatečně zašroubovaná ve skličidle.	<ul style="list-style-type: none"> Diamantovou vrtací korunku pevně zašroubojte. Vyjměte diamantovou vrtací korunku. Otočte diamantovou vrtací korunku cca o 90° okolo její osy. Diamantovou vrtací korunku znovu namontujte.
	Znečištěná upínací stopka / znečištěné skličidlo.	<ul style="list-style-type: none"> Vyčistěte a namažte upínací stopku, resp. skličidlo.
	Vadné těsnění skličidla nebo upínací stopky.	<ul style="list-style-type: none"> Zkontrolujte těsnění a v případě potřeby ho vyměňte.





Porucha	Možná příčina	Řešení
Vrtací systém má příliš velkou vůli.	Diamantová vrtací korunka není dostatečně zašroubovaná ve sklíčidle.	<ul style="list-style-type: none"> ► Diamantovou vrtací korunku pevně zašroubujte. ► Vyjměte diamantovou vrtací korunku. Otočte diamantovou vrtací korunku cca o 90° okolo její osy. Diamantovou vrtací korunku znovu namontujte.
	Vadná upínací stopka / vadné sklíčidlo.	<ul style="list-style-type: none"> ► Zkontrolujte upínací stopku a sklíčidlo a v případě potřeby je vyměňte.

Diamantová jádrová vrtačka není funkční

Porucha	Možná příčina	Řešení
 Na servisním ukazateli se nic nezobrazuje.	Není zapnutý proudový chránič.	<ul style="list-style-type: none"> ► Zkontrolujte, zda proudový chránič funguje, a zapněte ho.
	Přerušené napájení.	<ul style="list-style-type: none"> ► Zapojte jiné elektrické zařízení a zkontrolujte funkci. ► Zkontrolujte připojení, síťový kabel, elektrické vedení a pojistku.
	Voda v motoru.	<ul style="list-style-type: none"> ► Nechte diamantovou jádrovou vrtačku úplně uschnout na teplém, suchém místě.
 Svítí servisní ukazatel.	Opatřebené uhlíky.	<ul style="list-style-type: none"> ► Vyměňte uhlíky.  180
 Bliká servisní ukazatel.	Chyba otáček.	<ul style="list-style-type: none"> ► Diamantovou jádrovou vrtačku odpojte od elektrické sítě a znovu ji zapojte.
 Bliká indikace ochrany proti odcizení.	Diamantová jádrová vrtačka není odblokovaná (u diamantové jádrové vrtačky s ochranou proti odcizení, volitelně).	<ul style="list-style-type: none"> ► Diamantovou jádrovou vrtačku odblokujte odblokovacím klíčem.

Likvidace

 Nářadí **Hilti** je vyrobené převážně z recyklovatelných materiálů. Předpokladem pro recyklaci materiálů je jejich řádné třídění. V mnoha zemích odebírá **Hilti** staré nářadí k recyklaci. Informujte se v servisu **Hilti** nebo u prodejního poradce.

 ► Nevyhazujte elektrické nářadí, elektronická zařízení a akumulátory do smíšeného odpadu!

Záruka výrobce

► V případě otázek ohledně záručních podmínek se obraťte na místního partnera **Hilti**.

Další informace

Podrobnější informace k obsluze, technice, životnímu prostředí a recyklaci najdete pod následujícím odkazem: qr.hilti.com/manual/?id=351006
Tento odkaz najdete také na konci dokumentace jako QR kód.

sk Originální návod na obsluhu

Informácie o návode na obsluhu

O tomto návode na obsluhu

- **Varovanie!** Pred použitím výrobku sa uistite, že ste si prečítali návod na obsluhu priložený k výrobku a porozumeli mu, vrátane pokynov, bezpečnostných upozornení a varovaní, obrázkov a špecifikácií. Predovšetkým sa oboznámte so všetkými pokynmi, bezpečnostnými upozorneniami a varovaniami, obrázkami, špecifikáciami, komponentmi a funkciami. Pri ich nerešpektovaní môže dôjsť k úrazu elektrickým prúdom, požiaru a/alebo vážnemu zraneniu. Návod na obsluhu vrátane všetkých pokynov, bezpečnostných upozornení a varovaní si uschovajte pre neskoršie použitie.
- Výrobky **HILTI** sú určené pre profesionálneho používateľa a smie ich obsluhovať, vykonávať údržbu a opravovať iba autorizovaný, vyškolený personál. Tento personál musí byť špeciálne poučený o vznikajúcich rizikách a nebezpečenstve. Výrobok a jeho pomocné prostriedky sa môžu stať zdrojom nebezpečenstva v prípade, že s nimi bude manipulovať personál bez vzdelania, neodborným spôsobom alebo ak sa nebudú používať v súlade s určením.
- Priložený návod na obsluhu zodpovedá aktuálnemu stavu techniky v čase tlače. Aktuálne vydanie nájdete vždy online na stránke produktov Hilti. Použite na to odkaz alebo QR kód v tomto návode na obsluhu, ktorý je označený symbolom .
- Výrobok odovzdajte ďalším osobám len spolu s týmto návodom na obsluhu.



Vysvetlenie značiek

Výstražné upozornenia

Výstražné upozornenia varujú pred rizikami pri zaobchádzaní s výrobkom. Používajú sa nasledujúce signálne slová:



NEBEZPEČENSTVO

NEBEZPEČENSTVO !

- Na označenie bezprostredne hroziaceho nebezpečenstva, ktoré môže spôsobiť ťažký úraz alebo smrť.



VAROVANIE

VAROVANIE !

- Označenie možného hroziaceho nebezpečenstva, ktoré môže viesť k ťažkým poraneniam alebo usmrteniu.



POZOR

POZOR !

- Označenie novej nebezpečnej situácie, ktorá môže viesť k telesným poraneniam alebo k vecným škodám.

Symbole v návode na obsluhu

V tomto návode na obsluhu sa používajú nasledujúce symboly:

	Dodržiavajte návod na obsluhu
	Upozornenia týkajúce sa používania a iné užitočné informácie
	Zaobchádzanie s recyklovateľnými materiálmi
	Elektrické zariadenia a akumulátory nevyhadzujte do komunálneho odpadu

Symbole na vyobrazeniach

Na vyobrazeniach sa používajú nasledujúce symboly:

	Tieto čísla odkazujú na príslušné vyobrazenie na začiatku tohto návodu na obsluhu.
	Číslovanie udáva poradie pracovných úkonov na obrázku a môže sa odlišovať od číslovania pracovných úkonov v texte.
	Čísla pozícií sa používajú na vyobrazení Prehľad a odkazujú na čísla legendy v odseku Prehľad výrobkov .
	Tento symbol by mal u vás vzbudiť mimoriadnu opatrosť pri zaobchádzaní s výrobkom.

Symbole týkajúce sa výrobkov

Výstražné značky

Môžu byť použité nasledujúce výstražné značky:

	Výstraha pred všeobecným nebezpečenstvom
	Výstraha pred nebezpečným elektrickým napätím
	Výstraha pred horúcim povrchom

Príkazové symboly

Môžu byť použité nasledujúce príkazové značky:

	Používajte prostriedky na ochranu zraku.
	Používajte ochrannú prilbu.
	Používajte ochranu sluchu.
	Používajte ochranné rukavice.
	Používajte ochrannú obuv.
	Používajte ochrannú masku



Symbyly na výrobku

Na výrobku môžu byť použité nasledujúce symbyly:

	Zaistené
	Upozornenie na ochranu proti odcudzeniu
	Servisný indikátor
/min	Otáčky za minútu
RPM	Otáčky za minútu
	Výrobok podporuje NFC technológiu, ktorá je kompatibilná so systémami iOS a Android.

Nálepky na výrobku

Vítanie v polohe nad hlavou

	Vítanie v polohe nad hlavou za mokra je zakázané.
--	---

Prúdový chránič (PRCD)

	Používanie s funkčným ochranným ističom (PRCD).
--	---

Bezpečnosť

Všeobecné bezpečnostné pokyny a upozornenia pre elektrické náradie

⚠ VÝSTRAHA Prečítajte si všetky bezpečnostné upozornenia, pokyny, obrázky a technické údaje týkajúce sa toto elektrického náradia. Nedbalosť pri dodržiavaní uvedených pokynov a pokynov môže mať za následok úraz elektrickým prúdom, požiar a/alebo závažné poranenia. **Všetky bezpečnostné upozornenia a pokyny si uschovajte pre budúcu potrebu.**

Pojem "elektrické náradie" uvedený v bezpečnostných upozorneniach sa vzťahuje na sieťové elektrické náradie (náradie so sieťovým káblom) alebo na akumulátorové elektrické náradie (bez sieťového kábla).

Bezpečnosť na pracovisku

- ▶ Na pracovisku udržiavajte čistotu a dbajte na dostatočné osvetlenie. Neoporiadok na pracovisku a neosvetlené časti pracoviska môžu viesť k úrazom.
- ▶ Nepracujte s elektrickým náradím vo výbušnom prostredí, v ktorom sa nachádzajú horľavé kvapaliny, plyny alebo prach. Elektrické náradie vytvára iskry, ktoré môžu spôsobiť vznietenie prachu alebo výparov.
- ▶ Pri používaní elektrického náradia dbajte na bezpečnú vzdialenosť detí a iných osôb. Pri odpútaní pozornosti od práce môžete stratiť kontrolu nad náradím.

Elektrická bezpečnosť

- ▶ Pripájacia zástrčka elektrického náradia musí byť vhodná do danej zásuvky. Zástrčka sa nesmie žiadnym spôsobom meniť či upravovať. Spolu s uzemneným elektrickým náradím nepoužívajte žiadne zástrčkové adaptéry. Nezmenené zástrčky a vhodné zásuvky znižujú riziko úrazu elektrickým prúdom.
- ▶ Zabráňte kontaktu tela s uzemnenými povrchmi ako sú rúry, radiátory alebo vykurovacie telesá, sporáky a chladničky. Pri uzemnení vášho tela hrozí zvýšené riziko úrazu elektrickým prúdom.
- ▶ Chráňte elektrické náradie pred dažďom či vlhkosťou. Vniknutie vody do elektrického náradia zvyšuje riziko úrazu elektrickým prúdom.
- ▶ Pripojovací kábel nepoužívajte na účely, na ktoré nie je určený, napr. na prenášanie, zavesenie elektrického náradia či na vyťahovanie zástrčky zo zásuvky. Pripojovací kábel držte v bezpečnej vzdialenosti od tepla, oleja, ostrých hrán alebo pohyblivých častí. Poškodené alebo spletené pripojovacie káble zvyšujú riziko úrazu elektrickým prúdom.
- ▶ Pri práci s elektrickým náradím vo vonkajšom prostredí používajte iba predĺžovacie káble vhodné aj do vonkajšieho prostredia. Používanie predĺžovacieho kábla vhodného do vonkajšieho prostredia znižuje riziko úrazu elektrickým prúdom.
- ▶ Pokiaľ sa nemožno vyhnúť prevádzkovaniu elektrického náradia vo vlhkom prostredí, použite prúdový chránič. Použitie prúdového chrániča znižuje riziko úrazu elektrickým prúdom.



Bezpečnosť osôb

- ▶ **Pri práci buďte pozorní, dávajte pozor na to, čo robíte a pri práci s elektrickým náradím postupujte s rozvahou. Elektrické náradie nepoužívajte vtedy, keď ste unavení alebo pod vplyvom drog, alkoholu alebo liekov.** Aj moment nepozornosti pri používaní elektrického náradia môže viesť k závažným poraneniam.
- ▶ **Noste prostriedky osobnej ochrannej výbavy a vždy používajte ochranné okuliare.** Nosenie osobnej ochrannej výbavy, ako je maska proti prachu, bezpečnostná obuv s protišmykovou podrážkou, ochranná prilba alebo chrániče sluchu (podľa druhu a použitia elektrického náradia), znižuje riziko poranení.
- ▶ **Zabráňte neúmyselnému uvedeniu do prevádzky. Pred pripojením na elektrické napájanie a/alebo pripojením akumulátora, pred uchopením alebo prenášaním sa uistite, že elektrické náradie je vypnuté.** Ak máte pri prenášaní elektrického náradia prst na spínači alebo ak pripojíte zapnuté náradie na elektrické napájanie, môže to viesť k vzniku úrazov a nehôd.
- ▶ **Pred zapnutím elektrického náradia odstráňte z náradia nastavovacie nástroje alebo kľúče na skrutky.** Nástroj alebo kľúč v otáčajúcej sa časti náradia môže spôsobiť úrazy.
- ▶ **Vyhýbajte sa neprirodzenej polohe a držaniu tela. Pri práci zabezpečte stabilný postoj a neustále udržiavajte rovnováhu.** Budete tak môcť elektrické náradie v neočakávaných situáciách lepšie kontrolovať.
- ▶ **Noste vhodný odev. Nenoste voľný odev alebo šperky. Vlasy, odev a rukavice udržiavajte mimo pohybujúcich sa dielov.** Voľný odev, šperky alebo dlhé vlasy sa môžu zachytiť a pohybujuce sa diely.
- ▶ **Ak je možné namontovať zariadenia na odsávanie a zachytávanie prachu, presvedčte sa, že tieto zariadenia sú pripojené a používajú sa správne.** Používanie zariadenia na odsávanie prachu môže znížiť ohrozenia spôsobené prachom.
- ▶ **Neuspokojte sa počtom falošnej bezpečnosti a nekonajte v rozpore s bezpečnostnými pravidlami pre elektrické náradie, aj keď máte dostatok skúseností s používaním elektrického náradia.** Nedbalé konanie sa môže v zlomkoch sekundy zmeniť na ťažký úraz.

Používanie a starostlivosť o elektrické náradie

- ▶ **Náradie/zariadenie/prístroj nepreťažujte.** Používajte vhodné elektrické náradie určené na prácu, ktorú vykonávate. Vhodné elektrické náradie umožňuje lepšiu a bezpečnejšiu prácu v uvedenom rozsahu výkonu.
- ▶ **Elektrické náradie s poškodeným vypínačom nepoužívajte.** Náradie, ktoré sa nedá zapnúť alebo vypnúť je nebezpečné a treba ho dať opraviť.
- ▶ **Skôr než budete náradie nastavovať, meniť časti jeho príslušenstva alebo než ho odložíte, vytiahnite sieťovú zástrčku zo zásuvky a/alebo vyberte odnímateľný akumulátor.** Toto bezpečnostné opatrenie zabráňuje neúmyselnému spusteniu elektrického náradia.
- ▶ **Nepoužívajte elektrické náradie odložené na miesto chránené pred prístupom detí. Nedovoľte používať náradie osobám, ktoré s ním nie sú oboznámené alebo si neprečítali tieto inštrukcie.** Elektrické náradie je pre neskúsených používateľov nebezpečné.
- ▶ **Elektrické náradie a príslušenstvo starostlivo udržiavajte. Skontrolujte, či pohyblivé časti náradia bezchybne fungujú a nezasekávajú sa, či nie sú niektoré časti zlomené alebo poškodené v takom rozsahu, že to ovplyvňuje fungovanie elektrického náradia. Poškodené časti dajte pred použitím náradia opraviť.** Mnohé úrazy sú zapríčinené nesprávnou a nedostatočne udržiavaným elektrickým náradím.
- ▶ **Rezacie nástroje udržiavajte ostré a čisté.** Starostlivo ošetrované rezacie nástroje s ostrými reznými hranami sa zasekávajú menej a ľahšie sa vedú.
- ▶ **Elektrické náradie, príslušenstvo, vkladacie nástroje atď. používajte v súlade s týmito pokynmi. Zohľadnite pri tom pracovné podmienky a vykonávanú činnosť.** Používanie elektrického náradia na iné než určené použitie môže viesť k nebezpečným situáciám.
- ▶ **Rukoväť a plochy udržiavajte suché, čisté a bez oleja alebo tuku.** Klzké rukoväť a plochy neumožňujú bezpečnú obsluhu a kontrolu elektrického náradia v nepredvídateľných situáciách.

Servis

- ▶ **Elektrické náradie nechajte opravovať iba kvalifikovaným odborným personálom a iba s použitím originálnych náhradných dielov.** Tým sa zabezpečí, že zostane zachovaná bezpečnosť elektrického náradia.

Bezpečnostné upozornenia pre vrtáčky

Bezpečnostné upozornenia pre všetky práce

- ▶ **Použite prídavnú rukoväť.** Strata kontroly nad náradím môže viesť k poraneniam.
- ▶ **Elektrické náradie držte za izolované úchopové plochy, najmä ak vykonávate práce, pri ktorých môže pracovný nástroj prísť do styku so skrytými elektrickými vedeniami alebo vlastným prívodným káblom.** Kontakt s elektrickým vedením pod napätím spôsobí, že aj kovové časti náradia budú pod napätím, a tým môžu viesť k úrazu elektrickým prúdom.

Bezpečnostné upozornenia pre použitie dlhého vrtáka

- ▶ **V žiadnom prípade nepracujte s vyšším otáčkami, ako sú maximálne prípustné otáčky pre vrták.** Pri vyšších otáčkach sa môže vrták ľahko ohnúť, keď sa môže voľne otáčať bez kontaktu s obrobkom a môže tak spôsobiť poranenia.
- ▶ **Začnite vrtáť vždy s nižšími otáčkami, kým sa vrták nedostane do styku s obrobkom.** Pri vyšších otáčkach sa môže vrták ľahko ohnúť, keď sa môže voľne otáčať bez kontaktu s obrobkom a môže tak spôsobiť poranenia.
- ▶ **Nevyvíjajte nadmerný tlak a len v pozdĺžnom smere k vrtáku.** Vrtáky sa môžu ohnúť a zlomiť alebo spôsobiť stratu kontroly a poranenia.

Ďalšie bezpečnostné upozornenia

Bezpečnosť osôb

- ▶ Výrobok a príslušenstvo používajte len v technicky bezchybnom stave.
- ▶ Nikdy nevykonávajte úpravy alebo zmeny na výrobku alebo príslušenstve.
- ▶ Pri ručnom vedení náradia držte náradie vždy obidvomi rukami pevne za rukoväť, ktoré sú na to určené. Rukoväť udržiavajte suché, čisté a bez oleja alebo tuku.
- ▶ Ak sa náradie používa bez odsávania prachu, musíte pri prachoch, pri ktorých vzniká prach, používať ľahkú ochrannú masku.
- ▶ Robte si časté prestávky a cvičenia na lepšie prekrvenie prstov. Pri dlhšej práci sa môžu v dôsledku vibrácií vyskytnúť poruchy ciev alebo nervového systému na prstoch, rukách alebo zápästiach.
- ▶ Zabráňte kontaktu s rotujúcimi časťami. Náradie zapínajte až v oblasti práce. Dotyk s rotujúcimi časťami, najmä rotujúcimi nástrojmi, môže viesť k poraneniam.
- ▶ Sieťovú šnúru, predĺžovaciu šnúru a prípadne aj hadicu vysávača pri práci vždy vedte smerom dozadu od náradia. Zabráňte tým riziku poškodenia sa pri práci o sieťovú šnúru alebo hadicu.



- ▶ Zabráňte styku pokožky s odvrátným kalom.
- ▶ Pri výmene nástroja noste ochranné rukavice. Nástadie sa môže používaním zohriať na vysokú teplotu.
- ▶ Nedovoľte deform, aby sa s náradím hrali.
- ▶ Nástadie / nástroj / zariadenie nesmú bez inštrukcie používať deti alebo menej zdatné osoby.
- ▶ Prach z materiálov, ako sú nátery s obsahom olova, niektoré druhy dreva, minerály a kov, môže byť zdraviu škodlivý. Kontakt s týmto prachom alebo jeho vdychovanie môže spôsobiť alergické reakcie a/alebo ochorenie dýchacích ciest pracovníka alebo osôb v okolí. Určitý prach, napr. prach z dubového alebo bukového dreva, je rakovinotvorný, predovšetkým v spojení s prísadami na úpravu dreva (chromát, prostriedky na ochranu dreva). Materiál obsahujúci azbest smú obrábať len odborníci. Ak je to možné, použite odsávanie prachu. Na dosiahnutie vysokej účinnosti odsávania prachu používajte vhodný mobilný vysávač na drevený prach a/alebo minerálny prach odporúčaný spoločnosťou **Hilti**, určený pre toto elektrické nástadie. Zabezpečte dobré vetranie pracoviska. Odporúčame používať masku na ochranu dýchacích ciest s filtrom triedy P2. Dodržiavajte predpisy pre obrábané materiály platné vo vašej krajine.
- ▶ Používateľ a osoby zdržiavajúce sa v blízkosti musia počas používania nástadia používať vhodné ochranné okuliare, ochrannú prilbu, chrániče sluchu, ochranné rukavice, ochrannú obuv a ľahkú masku na ochranu dýchacích ciest.

Starostlivé zaobchádzanie a používanie elektrického náradia

- ▶ Obrobok pri práci zaistíte. Na zaistenie pevnej polohy obrobku používajte upínacie zariadenia alebo zverák. Obrobok má tak stabilnejšiu polohu ako pri držaní rukou a obe ruky sú voľné na ovládanie náradia.
- ▶ Uistite sa, že nástroje majú systém upínania zodpovedajúci a vhodný pre dané nástadie a že sú riadne zaistené v upínaní nástrojov.
- ▶ Pri prerušení napájania zo siete prístroj vypnite a vidlicu sieťového prívodu vytiahnite zo zásuvky. Tým sa zabráni neúmyselnému spusteniu prístroja po obnovení napájania zo siete.
- ▶ Nepoužívajte žiadne poškodené vkladacie nástroje. Pred každým použitím skontrolujte nástroje, či nie sú vylámané, prasknuté, odreté alebo silno opotrebované. Nepoužívajte poškodené nástroje. Môže dôjsť k odmršteniu úlomkov obrobku alebo prasknutých nástrojov, čo môže spôsobiť úraz aj mimo samotného pracoviska.
- ▶ Výrobok má zodpovedajúco vysoký krútiaci moment. Používajte prídavnú rukoväť a výrobok vždy držte oboma rukami. Používateľ musí byť pripravený na náhle zaseknutie nástroja a oboma nohami zaujať absolútne stabilný postoj.

Elektrická bezpečnosť

- ▶ Pred začatím práce skontrolujte výskyt skryto ležiacich elektrických vedení, plynových a vodovodných potrubí v pracovnej oblasti, napr. pomocou detektora kovov. Vonkajšie kovové časti náradia sa môžu stať vodivými v prípade, že pri práci napríklad neúmyselne poškodíte elektrické vedenie.
- ▶ Nástadie nikdy nepoužívajte bez dodávaného ochranného ističa PRCD (pri verzii pre Veľkú Britániu nikdy bez oddeľovacieho transformátora). PRCD skontrolujte pred každým používaním.
- ▶ Prípádacie vedenie výrobku pravidelne kontrolujte a v prípade poškodenia ho nechajte vymeniť povereným odborníkom. Ak je sieťová šnúra náradia poškodená, musí sa vymeniť za špeciálne schválenú a upravenú sieťovú šnúru, ktorá je dostupná prostredníctvom zákazníckeho servisu. Pravidelne kontrolujte predlžovacie vedenia a ak sú poškodené, vymeňte ich. Poškodeného sieťového alebo predlžovacieho kábla sa pri práci nedotýkajte. Vytiahnite sieťovú koncovku zo zásuvky. Poškodené pripájacie a predlžovacie vedenia predstavujú nebezpečenstvo úrazu elektrickým prúdom.
- ▶ Chráňte sa pred úrazom elektrickým prúdom. Zabráňte dotyku tela s uzemnenými časťami, napr. rúrami, radiátormi, sporákmi, chladničkami.
- ▶ Nepoužívajte žiadne adaptéry na zástrčku, ktoré znemožňujú uzemnenie náradia.
- ▶ Vodu je potrebné udržiavať v bezpečnej vzdialenosti od elektrických častí elektrického náradia a osôb v pracovnej oblasti.

Pracovisko

- ▶ Zabezpečte dobré vetranie pracoviska. Nedostatočne vetrané pracoviská môžu spôsobiť ujmy na zdraví v dôsledku zaťaženia prachom.
- ▶ Pri práci, pri ktorej sa vytvára prach, pripojte odsávanie prachu. Zdraviu škodlivé materiály (napr. azbest) sa s náradím nesmú víťať.
- ▶ Vítacie práce si nechajte schváliť príslušným vedením stavby. Vítacie práce v objektoch alebo v iných štruktúrach môžu ovplyvniť statiku, najmä pri prezeraní ocelevej armatúry alebo nosných prvkov.
- ▶ Pri práci na voľnom priestranstve odporúčame používať gumené rukavice a obuv s protišmykovou podrážkou.
- ▶ Pri vŕtaní priechných otvorov do stien zaistíte oblasť na druhej strane steny, pretože materiál alebo jadro odvrátného materiálu môže vyzuďnúť nadol.

Opis

Prehľad výrobku 1

①	Bočná rukoväť	⑦	Vypínač
②	Spínač prevodovky	⑧	Rukoväť
③	Prevodovka	⑨	Sieťový kábel vrátane prúdového chrániča PRCD
④	Motor	⑩	Upínanie nástrojov
⑤	Kryt uhlíkových kief	⑪	Indikátor ochrany proti odcudzeniu (voliteľný)
⑥	Servisný indikátor	⑫	Vypalchovacia hlava

Používanie v súlade s určením

DD 110-W je elektrický diamantový jadrový stroj a je určený na ručne vedené vŕtanie za sucha do múrov a ručne vedené vŕtanie za mokra do betónu a minerálnych podkladov. Vŕtanie smerom nahor v režime vŕtania za mokra je prísne zakázané.

Nie je dovolené vŕtanie do materiálov, z ktorých vzniká elektricky vodivý prach (napríklad magnézium). Pokiaľ je to možné, pri každom použití použite mobilný vysávač.

Na zabránenie vzniku poranení používajte iba originálne vŕtacie korunky značky Hilti a príslušenstvo k náradí DD 110-W.

Dodržiujte aj bezpečnostné pokyny a pokyny na obsluhu týkajúce sa používaného príslušenstva. Dodržiujte pokyny na používanie, ošetrovanie a údržbu, uvedené v návode na používanie.



Prístroj je určený pre profesionálneho používateľa a smie ho obsluhovať, udržiavať a opravovať iba autorizovaný, inštruovaný personál. Tento personál musí byť špeciálne poučený o prípadných rizikách. Ak bude s prístrojom a jeho pomôckami neodborne zaobchádzať nevydvaný personál alebo ak sa prístroj bude používať v rozpore s jeho určením, môže sa stať zdrojom nebezpečenstva. Pracovisko môže byť: stavenisko, dielňa, rekonštrukcia, prestavba a novostavba.

Náradie sa smie používať výlučne s napájaním zo siete s napätím a frekvenciou, ktoré sú uvedené na typovom štítku.

Materiály ohrozujúce zdravie (napr. azbest) sa nesmú spracovávať.

Manipulácie alebo zmeny na prístroji nie sú dovolené.

Rozsah dodávky

Náradie s bočnou rukoväťou a upínaním nástroja, návod na obsluhu.

Ďalšie systémové výrobky, ktoré sú schválené pre váš výrobok, nájdete vo vašom **Hilti Store** alebo na stránke: www.hilti.group

Ochrana proti krádeži TPS (voliteľná výbava)

Váš výrobok môže mať ako voliteľnú výbavu funkciu ochrany proti krádeži TPS. Potom sa môže odblokováť a prevádzkovať len s príslušným kľúčom.

Technické údaje



Menovité napätie, menovitý prúd, frekvenciu a/alebo menovitý príkon nájdete na výkonovom štítku špecifickom pre danú krajinu.

Pri prevádzke s pripojením na generátor alebo transformátor musí byť jeho výstupný (odovzdávaný) výkon minimálne dvakrát vyšší ako menovitý príkon uvedený na typovom štítku výrobku. Prevádzkové napätie transformátora alebo generátora musí byť neustále v rozsahu +5 % a -15 % menovitého napätia zariadenia.

Generácia výrobku	01	
Hmotnosť podľa štandardu EPTA 01/2003	5,7 kg	
Hmotnosť	5,7 kg	
Otáčky	1. stupeň	740 ot/min
	2. stupeň	1 580 ot/min
Rozmery (dĺžka × šírka × výška)	457 mm × 120 mm × 170 mm	
Trieda ochrany	I	
Dovolený tlak vo vodovodnej sieti	≤ 6 bar	
Teplota okolia počas prevádzky	-17 °C ... 60 °C	
Teplota pri skladovaní	-20 °C ... 70 °C	

Prímer vŕtacej korunky

	1. stupeň	2. stupeň
Ø Vŕtacie korunky PCM pre vŕtanie za sucha	42 mm ... 162 mm	•/•
Ø Vŕtacie korunky HDM pre vŕtanie za sucha	102 mm ... 162 mm	16 mm ... 87 mm
Ø Vŕtacie korunky HWC pre vŕtanie za mokra	122 mm ... 132 mm	25 mm ... 112 mm

Informácie o hlučnosti a hodnoty vibrácií

Hodnoty akustického tlaku a vibrácií uvedené v tomto návode boli namerané podľa normovanej metódy merania a dajú sa využiť na vzájomné porovnávanie elektrického náradia. Sú vhodné aj na predbežný odhad pôsobenia.

Uvedené údaje reprezentujú hlavné spôsoby použitia elektrického náradia. Ak sa však elektrické náradie používa na iné účely, s odlišnými vkladacími nástrojmi alebo nemá zabezpečenú dostatočnú údržbu, údaje sa môžu odlišovať. Tým sa môže podstatne zvýšiť miera pôsobenia v priebehu celého pracovného času.

Pri presnom odhadovaní expozícií by sa mal zohľadniť aj čas, kedy bolo náradie buď vypnuté, alebo síce spustené, no v skutočnosti sa nepoužívalo. Tým sa môže podstatne znížiť miera pôsobenia v priebehu celého pracovného času.

Prijmite dodatočné bezpečnostné opatrenia na ochranu obsluhujúcej osoby pred pôsobením hluku a/alebo vibrácií, ako sú napríklad: údržba elektrického náradia a vkladacích nástrojov, udržiavanie správnej teploty rúk, organizácia pracovných procesov.



Podrobné informácie týkajúce sa tu použitých verzií noriem **EN 62841** nájdete na vyobrazení vyhlásenia o zhode 324.

Informácie o hlučnosti

Úroveň akustického výkonu (L_{WA})	100 dB(A)
Neistota pri úrovni akustického výkonu (K_{WA})	5 dB(A)
Hladina akustického tlaku (L_{pA})	92 dB(A)
Neistota pri hladine akustického tlaku (K_{pA})	5 dB(A)

Celkové hodnoty vibrácií

Vŕtanie do vápenno-pieskových tehál (suchých) s vŕtacou korunkou HDM (a_{h, DD})	5,8 m/s ²
Vŕtanie do vápenno-pieskových tehál (suchých) s vŕtacou korunkou PCM (a_{h, DD})	12 m/s ²



Vŕtanie do betónu (za mokra) s vŕtacou korunkou HWC (a _n , DD)	4,6 m/s ²
Neistota (K)	1,5 m/s ²

Používanie predlžovacieho kábla

VAROVANIE

Nebezpečenstvo vyplývajúce z poškodeného kábla! Pri poškodení sieťovej alebo predlžovacej šnúry pri práci sa šnúry nedotýkajte. Zástrčku sieťovej šnúry vytiahnite zo zásuvky.

- ▶ Prípádacie vedenie výrobku pravidelne kontrolujte a v prípade poškodenia ho nechajte vymeniť povereným odborníkom.
- Používajte predlžovacie káble len s dostatočným prierezom vodičov, schválené pre dané využitie. V opačnom prípade môže dôjsť k zníženiu výkonu náradia a prehriatiu kábla.
- Pravidelne kontrolujte predlžovací kábel, či nie je poškodený.
- Poškodený predlžovací kábel vymeňte.
- Vo vonkajšom prostredí používajte iba schválené a príslušne označené predlžovacie káble.

Odporúčané minimálne prierezy a maximálne dĺžky káblov nájdete na konci tejto dokumentácie ako QR kód.

Priprava práce

POZOR

Nebezpečenstvo poranenia! Neúmyselné spustenie výrobku.

- ▶ Skôr, než začnete nastavovať náradie alebo meniť časti jeho príslušenstva, vytiahnite sieťovú koncovku z elektrickej zásuvky.

Dodržujte bezpečnostné pokyny a varovania v tejto dokumentácii a na produkte.

Nastavenie bočnej rukoväti

1. Uvoľnite bočnú rukoväť tak, že bočnú rukoväť otočíte v smere proti chodu hodinových ručičiek.
2. Nastavte polohu bočnej rukoväti.
3. Zafixujte bočnú rukoväť tak, že fixačnú skrutku otočíte v smere chodu hodinových ručičiek.
4. Uistite sa, že bočná rukoväť je pevne dotiahnutá.

Montáž diamantovej vŕtacej korunky s upínaním nástrojov BI+

POZOR

Nebezpečenstvo poranenia pri výmene nástroja! Nástroj sa pri používaní zahrieva. Môže mať ostré hrany.

- ▶ Pri výmene nástroja noste vždy ochranné rukavice.

Diamantové vŕtacie korunky sa musia vymeniť, hneď ako viditeľne klesne rezný výkon, resp. vŕtací výkon. Všeobecne ide o prípady, keď sa diamantové segmenty opotrebovali na určitú výšku (< 2 mm).

Skľučovadlá BR, BT, M16, M27 sa montujú vhodným vidlicovým kľúčom.

Upínanie nástrojov, adaptérov a nástrojov musia byť čisté.

1. Upnutie nástroja otvorte otáčaním v smere symbolu .
2. Nasuňte diamantovú vŕtaciú korunku spredu na ozubenie upínacieho mechanizmu na diamantovom jadrovom vŕtacom stroji a otáčajte ju dovedy, kým nezapadne.
3. Upnutie nástroja zatvorte otáčaním v smere symbolu .
4. Skontrolujte pevné uchytenie diamantovej vŕtacej korunky v skľučovadle.

Demontáž diamantovej vŕtacej korunky s upínaním nástrojov BI+

POZOR

Nebezpečenstvo poranenia pri výmene nástroja! Nástroj sa pri používaní zahrieva. Môže mať ostré hrany.

- ▶ Pri výmene nástroja noste vždy ochranné rukavice.

Pri skľučovadlách BR, BT, M27, M16 najprv skľučovadlo upevnite a potom odstráňte vŕtaciú korunku vhodným vidlicovým kľúčom.

1. Upnutie nástroja otvorte otáčaním v smere symbolu .
2. Potiahnite ovládacia objímku na upínaní nástrojov v smere šípky k náradíu. Vŕtacia korunka sa tým odblokuje.
3. Odstráňte diamantovú vŕtaciú korunku.

Montáž záhlbníka na škatule vypínačov s odsávaním prachu

1. Pomôcku na navŕtávanie špičkou dopredu zasuňte až na doraz do zásuvného konca pre záhlbník na škatule vypínačov s odsávaním.
2. Zásuvný koniec namontujte do upínacieho mechanizmu podľa montáže diamantovej vŕtacej korunky.
3. Posuňte aretačný krúžok a odsávanie prachu v smere diamantového jadrového vŕtacieho stroja dozadu.
4. Záhlbník na škatule vypínačov namontujte na zásuvný koniec.
5. Odsávanie prachu posuňte smerom k nástroju, kým nedolieha na vŕtaciú korunku a v tejto polohe ho zaistíte posunutím aretácie smerom k záhlbníku.
6. Skontrolujte voľnosť otáčania odsávania prachu proti smeru diamantového jadrového vŕtacieho stroja.



Voľba otáčok 5

POZOR

Nebezpečenstvo poškodenia! Poškodenie výrobku.

- ▶ Nezapínajte počas prevádzky. Počkajte, kým sa výrobok nezastaví.

Polohu prepínača zvolte podľa použitého priemeru vrtu.

- ▶ Otočte spínač pri súčasnom otáčaní rukou na vrtacej korunkke do odporúčanej pozície.

Instalácia prípojky prívodu vody 5

POZOR

Nebezpečenstvo pri neodbornom používaní! Pri neodbornom používaní sa môže hadica zničiť.

- ▶ Pravidelne kontrolujte poškodenie hadice a presvedčte sa, že sa neprekračuje maximálny prípustný tlak vody v potrubí (pozri Technické údaje 187).
- ▶ Dbajte na to, aby hadica neprišla do styku s rotujúcimi časťami náradia.
- ▶ Dávajte pozor, aby sa hadica pri posúvaní saní nepoškodila.
- ▶ Berte do úvahy údaje o maximálnej teplote vody v kapitole Technické údaje 187.
- ▶ Skontrolujte tesnosť pripojeného systému vody.

Používajte iba čerstvú vodu alebo vodu bez častí nečistôt, aby sa zabránilo poškodeniu komponentov.

1. Na diamantový jadrový vrtací stroj pripojte reguláciu vody.
2. Pripojte prívod vody (hadicová spojka).

Obsluha

VAROVANIE

Nebezpečenstvo vyplývajúce z poškodeného kábla! Ak sa pri práci poškodí sieťový alebo predlžovací kábel, náradie a kábel okamžite odpojte od siete. Nedotýkajte sa poškodeného miesta!

- ▶ Pravidelne kontrolujte pripájacie vedenia. Chybné predlžovacie káble vymeňte. Poškodené sieťové vedenia dajte vymeniť odborníkovi s príslušnou kvalifikáciou.

Zásadne odporúčame používanie ochranného ističa (RCD) s rozpadajúcim prúdom maximálne 30 mA.

Ochrana proti odcudzeniu TPS (voľiteľná)

Váš výrobok môže mať ako voľiteľnú výbavu funkciu ochrany proti krádeži TPS. Ak má váš výrobok túto funkciu, je možné ho odblokovať a prevádzkovať iba pomocou zodpovedajúceho kľúča na odblokovanie.

Odblokovanie výrobku

- ▶ Presvedčte sa, že výrobok je pripojený k napájaniu. Žltá kontrolka ochrany proti odcudzeniu bliká. Výrobok je teraz pripravený na príjem signálu z kľúča na odblokovanie.
- ▶ Kľúč na odblokovanie alebo pútko hodínok s funkciou TPS priložte priamo na symbol zámku. Akonáhle zhasne žltá kontrolka ochrany proti odcudzeniu, je výrobok odblokovaný.

Po prerušení prívodu prúdu, napr. pri zmene pracoviska alebo sieťovom výpadku, zostane výrobok približne 20 minút funkčný. Pri dlhšie trvajúcim prerušení je potrebné ochranu proti odcudzeniu deaktivovať pomocou odblokovacieho kľúča.

Ďalšie podrobné informácie o aktivácii a používaní ochrany proti odcudzeniu nájdete v návode na používanie "Ochrana proti odcudzeniu TPS".

Použitie dvojdielnej pomôcky na navrtávanie

POZOR

Nebezpečenstvo poranenia nesprávnym používaním! Z pomôcky na navrtávanie sa môžu uvoľniť časti, keď sa neprítlačí k podkladu.

- ▶ Diamantový jadrový vrtací stroj neprevádzkujte pri používaní pomôcky na navrtávanie na voľnobežných otáčkach bez kontaktu s podkladom.

Pre každý priemer diamantových vrtacích korúnok je potrebná iná pomôcka na navrtávanie.

1. Pomôcku na navrtávanie nasadzujte do diamantovej vrtacej korunky spredu.
2. Na začiatku vrtania pritlačte zľahka, až do vystredenia vrtacej korunky. Až potom zvýšte prítlak. Vytvorte 3 – 5 mm hlboký vodiaci rez.
3. Výrobok zastavte uvoľnením vypínača. Počkajte, kým vrtacia korunka úplne nezastane.
4. Odstráňte pomôcku na navrtávanie z vrtacej korunky.
5. Vrtaciu korunku umiestnite do vodiaceho rezu, stlačte vypínač a pokračujte vo vrtaní.



Obsluha prúdového chrániča PRCD**VAROVANIE**

Nebezpečenstvo poranenia elektrickým prúdom! Keď indikácia na prúdovom chrániči pri stlačení tlačidla **0**, príp. **TEST** nezhasne, diamantový jadrový vrtací stroj sa nemôže ďalej používať!

► Diamantový jadrový vrtací stroj dajte opraviť v servisnom stredisku **Hilti**.

1. Sieťovú zástrčku diamantového jadrového vrtacieho stroja pripojte do zásuvky s uzemňovacím kolíkom.
2. Stlačte tlačidlo **I**, príp. **RESET** na prúdovom chrániči PRCD.
 - Indikátor sa rozsvieti.
3. Stlačte tlačidlo **0**, príp. **TEST** na prúdovom chrániči PRCD.
 - Indikátor zhasne.
4. Stlačte tlačidlo **I**, príp. **RESET** na prúdovom chrániči PRCD.
 - Indikátor sa rozsvieti.

Vrtanie nasucho s odsávaním prachu

i Nazbieranie väčšieho množstva prachu vo vrtacej korunkke môže viesť k nevyváženosti.

Saciú hadicu pri práci vždy vedte smerom dozadu, preč od diamantového jadrového vrtacieho stroja, aby nemohla prísť do styku s vrtacou korunkou.

► Na zabránenie vzniku elektrostatických efektov používajte antistatický vysávač.

Vrtanie nasucho s vysávačom prostredníctvom integrovanej sieťovej zásuvky pre elektrické stroje 

i Pri vrtaní bez odsávania prachu používajte vrtacie korunky so štrbinami.

1. Bočnú rukoväť nastavte do požadovanej pozície a zafixujte ju.
2. Voliteľne: Namontujte a použite dvojdielnu pomôcku na navrtávanie.  189
3. Sieťovú zástrčku diamantového jadrového vrtacieho stroja zastrčte do zásuvky na vysávači.
4. Sieťovú zástrčku vysávača zastrčte do zásuvky.
5. Ak je pripojený: stlačte spínač **Reset** alebo tlačidlo **I** prúdového chrániča PRCD.
6. Priložte diamantový jadrový vrtací stroj na stred vrtaného otvoru.
7. Stlačte vypínač diamantového jadrového vrtacieho stroja.

i Vysávač sa s oneskorením spustí po elektrickom náradí. Po vypnutí elektrického náradia sa s oneskorením vypne aj vysávač.

Vrtanie nasucho s vysávačom bez sieťovej zásuvky pre elektrické náradie

i Pri vrtaní bez odsávania prachu používajte vrtacie korunky so štrbinami.

1. Bočnú rukoväť nastavte do požadovanej pozície a zafixujte ju.
2. Voliteľne: Namontujte a použite dvojdielnu pomôcku na navrtávanie.  189
3. Sieťovú zástrčku vysávača zastrčte do zásuvky a zapnite vysávač.
4. Zastrčte sieťovú zástrčku diamantového jadrového vrtacieho stroja do zásuvky a stlačte tlačidlo **Reset** alebo tlačidlo **I** prúdového chrániča PRCD.
5. Priložte diamantový jadrový vrtací stroj na stred vrtaného otvoru.
6. Stlačte vypínač diamantového jadrového vrtacieho stroja.
7. Nechajte vysávač bežať pár sekúnd dlhšie ako diamantový jadrový vrtací stroj, aby sa ešte odsali zvyšky materiálu.

Vrtanie za sucha bez odsávania prachu

i Keď vrtáte bez odsávania prachu nasucho, používajte vrtacie korunky so štrbinami. Noste vhodnú ochranu dýchacích ciest!

Nevhľadajte smerom hore, keď pracujete bez odsávania prachu.

Odsávanie prachu odstráňte alebo ho zafixujte proti otáčaniu.

1. Bočnú rukoväť nastavte do požadovanej pozície a zafixujte ju.
2. Voliteľne: Namontujte a použite dvojdielnu pomôcku na navrtávanie.  189
3. Zasuňte sieťovú zástrčku do zásuvky a stlačte spínač **Reset** alebo tlačidlo **I** prúdového chrániča PRCD.
4. Priložte diamantový jadrový vrtací stroj na stred vrtaného otvoru.
5. Stlačte vypínač diamantového jadrového vrtacieho stroja.

Vrtanie za mokra**VAROVANIE**

Nebezpečenstvo úrazu elektrickým prúdom! Pri chybnom odsávaní môže voda vytekať z motora a cez kryt!

► Ak už odsávanie nefunguje, okamžite prerušte prácu.



Pri vŕtaní smerom hore je povinné používanie vysávača na vysávanie namokro so systémom na zachytávanie vody!

1. Bočnú rukoväť nastavte do požadovanej pozície a zafixujte ju.
2. Voliteľne: Namontujte a použite dvojdielnu pomôcku na navrtávanie. 189
3. Priložte diamantový jadrový vŕtací stroj na stred vŕtaného otvoru.
4. Pomaly otvárajte reguláciu vody, kým netečie požadované množstvo vody.
5. Stlačte vypínač diamantového jadrového vŕtacieho stroja.
6. Na začiatku vŕtania prítlačte zľahka, až do vystredenia vŕtacej korunky. Až potom zvýšte prítlak.

Uvoľňovanie vŕtacej korunky vidlicovým kľúčom

V prípade vzpriechenia vŕtacej korunky sa aktivuje klzná spojka až kým používateľ náradie nevy pne.

1. Vytiahnite sieťovú koncovku zo zásuvky.
2. Zachyťte diamantovú vŕtaciú korunku blízko zásuvného konca vhodným vidlicovým kľúčom a uvoľnite diamantovú vŕtaciú korunku otáčaním.
3. Sieťovú koncovku pripojte do zásuvky.
4. Pokračujte vo vŕtaní.

Vypnutie

Vŕtacia korunka je vyplnená prachom / vodou a odvrátnym materiálom. Rešpektujte dodatočnú hmotnosť vo vŕtacej korunka a dbajte na stabilný postoj pred vyťahnutím vŕtacej korunky z vyvŕtaného otvoru.

1. Diamantovú vŕtaciú korunku vyťahnite z vyvŕtaného otvoru.
2. Vypnite diamantový jadrový vŕtací stroj.
3. Prípadne pripojte reguláciu vody.

Starostlivosť a údržba/oprava

VAROVANIE

Nebezpečenstvo úrazu elektrickým prúdom! Vykonávanie údržby a opravy so zapojenou sieťovou zástrčkou môže viesť k závažným poraneniam a k popáleninám.

- Pred akoukoľvek údržbou a opravami vždy vyťahnite sieťovú zástrčku zo zásuvky!

Starostlivosť

- Pevne zachytenú nečistotu opatrne odstráňte.
- Vetracie štrbiny opatrne vyčistite suchou kefou.
- Kryt čistite len miernu navlhčenou handrou. Nepoužívajte žiadne prostriedky na ošetrovanie obsahujúce silikón, pretože tie môžu poškodiť plastové časti.

Údržba a oprava

VAROVANIE

Nebezpečenstvo zásahu elektrickým prúdom! Neodborné opravy na elektrických častiach môžu viesť k závažným poraneniam a popáleninám.

- Opravy elektrických častí smie vykonávať iba školený elektromechanik.
- Pravidelne kontrolujte všetky viditeľné časti a výskyt poškodení, ako aj bezchybné fungovanie ovládacích prvkov.
- V prípade poškodenia a/alebo poruchy funkcie výrobok nepoužívajte. Ihneď ho dajte opraviť v servise firmy **Hilti**.
- Po prácach spojených so starostlivosťou a udržiavaním náradia pripevnite všetky ochranné zariadenia a skontrolujte ich fungovanie.

Aby bola zaistená bezpečná prevádzka, používajte len originálne náhradné súčiastky a spotrebné materiály. Nami schválené náhradné súčiastky, spotrebné materiály a príslušenstvo pre váš výrobok nájdete vo vašom **Hilti Store** alebo na stránke: www.hilti.group.

Výmena uhlíkových kefiiek

VAROVANIE

Nebezpečenstvo poranenia elektrickým prúdom !

- Údržbu a opravy náradia smie vykonávať iba autorizovaný a poučený personál! Tento personál musí byť špeciálne poučený o možných rizikách.

1. Otvorte kryty uhlíkových kefiiek na ľavej a pravej strane motora.
2. **Pozrite si, ako sú uhlíkové kefy vložené a ako sú uložené ich lanká.** Vyberte opotrebované uhlíkové kefy z diamantového jadrového vŕtacieho stroja.
3. Opäť vložte nové uhlíkové kefy presne tak, ako boli predtým vložené pôvodné uhlíkové kefy.

Pri vkladaní dávajte pozor, aby ste nepoškodili izoláciu signalizačného lanka.

4. Kryty uhlíkových kefiiek na ľavej a pravej strane motora zaskrutkujte.



5. Nechajte uhlíkové kefy zabehnúť pri voľnoběžných otáčkach aspoň 1 minútu bez prerušenia.



Po výmene uhlíkových kefiék zhasne signalizačná kontrolka po cca 1 minúte prevádzky.

Doprava a skladovanie

Preprava

- ▶ Neprepravujte tento výrobok s namontovaným pracovným nástrojom.
- ▶ Dbajte na bezpečné držanie pri prenášaní.
- ▶ Po každej preprave pravidelne kontrolujte všetky viditeľné časti, či nie sú poškodené a ovládacie prvky, či správne fungujú.

Skladovanie

- ▶ Tento výrobok skladujte vždy s vytiahnutou sieťovou zástrčkou.
- ▶ Tento výrobok skladujte na suchom mieste a mieste nedostupnom pre deti a nepovolane osoby.
- ▶ Pred uskladnením výrobku otvorte reguláciu vody.
- ▶ V prípade teplôt pod bodom mrazu dbajte na to, aby vo výrobku nezostala žiadna voda.
- ▶ Po dlhšom skladovaní skontrolujte všetky viditeľné časti, či nie sú poškodené a ovládacie prvky, či správne fungujú.

Pomoc v prípade porúch

Pri výskyte takých porúch, ktoré nie sú uvedené v tejto tabuľke, alebo ktorým nedokázate odstrániť sami, sa obráťte na náš servis **Hilti**.





Diamantový jadrový vrtací stroj je funkčný

Porucha	Možná příčina	Riešenie
<p>Servisný indikátor svieti.</p>	Bola takmer dosiahnutá hranica opotrebovania uhlíkových kefiék. Zostávajúca doba chodu až do automatického vypnutia diamantového jadrového vrtacieho stroja je ešte niekoľko hodín.	▶ Pri najbližšej príležitosti nechajte uhlíkové kefy vymeniť.
Diamantový jadrový vrtací stroj nepodáva plný výkon.	Porucha elektrickej siete – v elektrickej sieti došlo k podpätiu.	▶ Skontrolujte, či nepôsobia rušivo iné spotrebiče pripojené k elektrickej sieti alebo prípadne na generátor. ▶ Skontrolujte dĺžku použitého predlžovacieho kábla .
Diamantová vrtacia korunka sa neotáča.	Prepínač prevodovky nie je zaskočený.	▶ Stlačte prepínač prevodovky, až kým nezaskočí.
	Diamantová vrtacia korunka sa zasekla v podklade.	▶ Vedzte diamantový jadrový vrtací stroj rovno. ▶ Uvoľnite diamantovú vrtaciu korunku vidlicovým kľúčom: Vytiahnite sieťovú zástrčku zo zásuvky. Zachyťte diamantovú vrtaciu korunku blízko zásuvného konca vhodným vidlicovým kľúčom a uvoľnite diamantovú vrtaciu korunku otáčaním.
Rýchlosť vrtania klesá.	Bola dosiahnutá maximálna hĺbka vrtania.	▶ Odstráňte odvrátené jadro a použite predĺženie vrtacej korunky.
	Odvrátené jadro sa zasekáva v diamantovej vrtacej korunke.	▶ Odstráňte odvrátené jadro.
	Nesprávna špecifikácia pre podklad.	▶ Vyberte si vhodnejšiu špecifikáciu diamantových vrtacích koruniek.
	Veľký podiel ocele (dá sa rozpoznať podľa čistej vody s kovovými pilinami).	▶ Vyberte si vhodnejšiu špecifikáciu diamantových vrtacích koruniek.
	Diamantová vrtacia korunka je poškodená.	▶ Skontrolujte poškodenie diamantovej vrtacej korunky a v prípade potreby ju vymeňte.
	Je zvolený nesprávny stupeň.	▶ Zvoľte správny stupeň.
	Prítlačná sila je príliš nízka.	▶ Zvýšte prítlačnú silu.
	Výkon stroja je príliš nízky.	▶ Zvoľte si najbližší nižší stupeň.
	Diamantová vrtacia korunka je obrúsená.	▶ Naostrite diamantovú vrtaciu korunku na ostriacej doštičke.
	Množstvo vody je príliš veľké.	▶ Zmenšite množstvo vody pomocou regulácie vody.
	Príliš malé množstvo vody.	▶ Skontrolujte prívod vody k diamantovej vrtacej korunke alebo zvýšte množstvo vody pomocou regulácie vody.
	Prach zabraňuje postupu vrtania.	▶ Použite vhodné odsávanie prachu.



Porucha	Možná příčina	Riešenie
Diamantová vrtacia korunka sa nedá vložiť do upínania nástrojov.	Zásuvný koniec/upínanie nástrojov sú znečistené alebo poškodené.	► Očistite zásuvný koniec alebo upínanie nástrojov a namažte tukom alebo vykonajte výmenu.
Z vylachovacej hlavy alebo krytu prevodovky vyteká voda.	Príliš vysoký tlak vody.	► Znížte tlak vody.
Počas prevádzky vyteká voda z upínania nástrojov.	Diamantová vrtacia korunka nie je dostatočne zaskrutkovaná do upínania nástrojov.	► Pevne zaskrutkujte diamantovú vrtiacu korunku. ► Odstráňte diamantovú vrtiacu korunku. Otočte diamantovú vrtiacu korunku o cca 90° okolo osi vrtacej korunky. Opäť namontujte diamantovú vrtiacu korunku.
	Zásuvný koniec/upínanie nástrojov sú znečistené.	► Očistite a namažte tukom zásuvný koniec alebo upínanie nástrojov.
	Tesnenie upínania nástrojov alebo zásuvného konca je poškodené.	► Skontrolujte tesnenie a v prípade potreby ho vymeňte.
Vrtací systém má príliš veľkú vôľu.	Diamantová vrtacia korunka nie je dostatočne zaskrutkovaná do upínania nástrojov.	► Pevne zaskrutkujte diamantovú vrtiacu korunku. ► Odstráňte diamantovú vrtiacu korunku. Otočte diamantovú vrtiacu korunku o cca 90° okolo osi vrtacej korunky. Opäť namontujte diamantovú vrtiacu korunku.
	Zásuvný koniec/upínanie nástrojov vykazuje poškodenie.	► Skontrolujte zásuvný koniec a upínanie nástrojov a v prípade potreby ho vymeňte.

Diamantový jadrový vrtací stroj nie je funkčný

Porucha	Možná příčina	Riešenie
 Servisný indikátor nesignalizuje nič.	Zariadenie PRCD nie je zapnuté. Napájanie bolo prerušené. Voda v motore.	► Skontrolujte funkčnosť zariadenia PRCD a zapnite ho. ► Zapojte iné elektrické zariadenie a skontrolujte jeho fungovanie. ► Skontrolujte konektorové spoje, sieťový kábel, elektrické vedenie a sieťové istenie. ► Nechajte diamantový jadrový vrtací stroj úplne vyschnúť na teplom, suchom mieste.
 Servisný indikátor svieti.	Uhlíkové kefy sú opotrebované.	► Vymeňte uhlíkové kefy.  191
 Servisný indikátor bliká.	Chybné otáčky.	► Odpojte diamantový jadrový vrtací stroj od elektrickej siete a opäť pripojte.
 Indikácia ochrany proti odcudzeniu bliká.	Diamantový jadrový vrtací stroj nie je odomknutý (na diamantovom vrtacom stroji s ochranou proti odcudzeniu, voliteľne).	► Odomknite diamantový jadrový vrtací stroj odblokovacím kľúčom.

Likvidácia

 Nástroje značky **Hilti** je z veľkej časti vyrobené z recyklovateľných materiálov. Predpokladom na opakované využitie recyklovateľných materiálov je ich správne separovanie. V mnohých krajinách firma **Hilti** odoberie vaše staré nástroje na recykláciu. Opýtajte sa na to v zákazníckom servise firmy **Hilti** alebo u svojho obchodného poradcu.



► Elektrické prístroje, elektronické zariadenia a akumulátory nedávajte do domáceho odpadu!

Záruka výrobcu

► Ak máte akékoľvek otázky týkajúce sa záručných podmienok, obráťte sa, prosím, na vášho lokálneho partnera spoločnosti **Hilti**.

Ďalšie informácie

Ďalšie informácie o obsluhu, technike, životnom prostredí a recyklácii nájdete pod nasledujúcim odkazom: qr.hilti.com/manual/?id=351006
Tento odkaz nájdete aj na konci dokumentácie ako QR kód.



hu Eredeti használati utasítás

A használati utasításra vonatkozó adatok

A használati utasításához

- **Figyelmeztetés!** A termék használata előtt győződjön meg arról, hogy elolvasta és megértette a termékhez mellékelt használati utasítást, beleértve az utasításokat, a biztonsági és figyelmeztető jelzéseket, az ábrákat és a műszaki leírásokat. Ismerje meg az összes utasítást, biztonsági és figyelmeztető jelzést, ábrát, műszaki leírást, valamint az alkatrészeket és funkciókat. Ennek elmulasztása áramütést, tüzet és/vagy súlyos sérülést okozhat. Őrizze meg a használati utasítást, beleértve az összes utasítást, biztonsági és figyelmeztető megjegyzést későbbi használatra.
- A **HILTI** termékeket kizárólag szakember általi használatra szánták és a gépet csak engedéllyel rendelkező, szakképzett személy használhatja, javíthatja. Ezt a személyt minden lehetséges kockázati tényezőről tájékoztatni kell. A termék és tartozékai könnyen veszélyt okozhatnak, ha nem képzett személy dolgozik velük, vagy nem rendeltetészerűen használják őket.
- A mellékelt használati utasítás a nyomtatás időpontjában a technika aktuális állásának felel meg. A Hilti termékoldalán mindig megtalálja a legfrissebb verziót. Ehhez kövesse a jelen használati utasításban található linket vagy QR-kódot, melyet a szimbólum jelölt.
- A terméket csak ezzel a használati utasítással együtt adja tovább.

Jelmagyarázat

Figyelmeztetések

A figyelmeztetések a termék használata során előforduló veszélyekre hívják fel a figyelmet. A következő figyelmeztetéseket használjuk:



VESZÉLY

VESZÉLY!

- ▶ Súlyos testi sérüléshez vagy halálhoz vezető közvetlen veszély esetén.



FIGYELMEZTETÉS

FIGYELMEZTETÉS!

- ▶ Ezzel a szóval hívjuk fel a figyelmet egy olyan lehetséges veszélyre, amely súlyos személyi sérüléshez vagy halálhoz vezethet.



VIGYÁZAT

VIGYÁZAT!

- ▶ Ezzel a szóval hívjuk fel a figyelmet egy lehetséges veszélyhelyzetre, amely személyi sérüléshez vagy anyagi kárhoz vezethet.

Szimbólumok a használati utasításban

A jelen használati utasítás a következő szimbólumokat használja:

	Tartsa be a használati utasítást
	Alkalmazási útmutatók és más hasznos tudnivalók
	Újrahasznosítható anyagokkal való bánásmód
	Az elektromos gépeket és akkukat ne dobja a háztartási szemétkébe

Az ábrákon használt szimbólumok

Az ábrákon a következő szimbólumokat használjuk:

	Ezek a számok a jelen használati utasítás elején található ábrákra vonatkoznak.
	A számozás a munkalépések sorrendjét mutatja képekben, és elérhető a szövegben található munkalépések számozásától.
	Az átekintő ábrában használt pozíciószámok a termék áttekintésére szolgáló szakasz jelmagyarázatában lévő számokra utalnak.
	Ez a jel hívja fel a figyelmet arra, hogy a termék használata során különös odafigyeléssel kell eljárnia.

Termékhez kötődő szimbólumok

Figyelmeztető jelek

A következő figyelmeztető jelzések használhatók:

	Általános figyelmeztetés
	Figyelmeztetés a veszélyes elektromos feszültségre
	Vigyázat: forró felület

Védőfelszerelések használatára felszólító jelek

A következő tiltó jelzések használhatók:



	Viseljen védőszemüveget
	Viseljen védősisakot
	Viseljen hallásvédőt
	Viseljen védőkesztyűt
	Viseljen munkavédelmi cipőt
	Viseljen légzőmaszkot

Szimbólumok a terméken

A terméken a következő szimbólumokat használhatjuk:

	Reteselt
	Lopásvédelem szimbólum
	Szervizkijelző
/min	Fordulat percenként
RPM	Fordulat percenként
	A termék NFC technológiás, iOS és Android platformokkal kompatibilis adatátvitelhez használható.

Címke a terméken

Felfelé végzett fúrások

	Felfelé végzett fúrásokat tilos nedves alkalmazásként használni.
--	--

Hibaáram-védőkapcsoló (PRCD)

	Csak működőképes PRCD-vel dolgozzon.
--	--------------------------------------

Biztonság

Általános biztonsági tudnivalók az elektromos kéziszerszámokhoz

⚠ FIGYELMEZTETÉS Olvasson el minden biztonsági tudnivalót és utasítást, illusztrált anyagot és műszaki adatot, amelyet ehhez az elektromos kéziszerszámmal mellékeltek. Az alábbi biztonsági tudnivalók és utasítások betartásának elmulasztása áramütéshez, tűzhez és/vagy súlyos testi sérüléshez vezethet.

Őrizzen meg minden biztonsági tudnivalót és utasítást a jövőbeni használathoz.

A biztonsági utasításokban használt „elektromos kéziszerszám” fogalom hálózatról üzemelő elektromos kéziszerszámokra (tápkábellel együtt érte) és akkumulátoros elektromos kéziszerszámokra (tápkábel nélkül) vonatkozik.

Munkahelyi biztonság

- ▶ **Tartsa tisztán a munkahelyét és jól világítsa meg.** Rendetlen munkahelyek és megvilágítatlan munkaterületek balesetekhez vezethetnek.
- ▶ **Ne dolgozzon az elektromos kéziszerszámmal olyan robbanásveszélyes környezetben, ahol éghető folyadékok, gázok vagy porok vannak.** Az elektromos kéziszerszámok szikrákat bocsáthatnak ki, amelyek meggyújthatják a port vagy a gyúlékony gőzöket.
- ▶ **Tartsa távol a gyerekeket és az idegen személyeket a munkahelytől, ha az elektromos kéziszerszámot használja.** Ha elvonják a figyelmét a munkáról, könnyen elvesztheti az uralmát a berendezés felett.



Elektromos biztonsági előírások

- ▶ **Az elektromos kéziszerszám csatlakozódugójának illeszkednie kell a dugaszolóaljzatba. A csatlakozódugót semmilyen módon sem szabad megváltoztatni. Védőföldeléssel ellátott elektromos kéziszerszámokhoz ne használjon csatlakozóadaptert. Az eredeti csatlakozódugó és a hozzá illeszkedő csatlakozóaljzat csökkenti az áramütés kockázatát.**
- ▶ **Ne érjen hozzá földelt felületekhez, például csövekhez, fűtőtestekhez, tűzhelyekhez és hűtőszekrényekhez. Az áramütés veszélye megnövekszik, ha a teste le van földelve.**
- ▶ **Tartsa távol az elektromos kéziszerszámokat az esőtől és a nedvesség hatásaitól.** Ha víz hatol be az elektromos kéziszerszámba, az növeli az áramütés kockázatát.
- ▶ **Ne használja a csatlakozókábelt a rendeltetésétől eltérő célokra, vagyis az elektromos kéziszerszámot soha ne hordozza vagy akassza fel a kábelnél fogva, és soha ne húzza ki a hálózati csatlakozódugót a kábelnél fogva. Tartsa távol a csatlakozókábelt hőforrásoktól, olajtól, éles élektől és sarkaktól, mozgó alkatrésztől. A sérült vagy összetekert csatlakozókábel növeli az áramütés kockázatát.**
- ▶ **Ha az elektromos kéziszerszámmal szabadban dolgozik, akkor csak a szabadban való használatra engedélyezett hosszabbítókábelt használjon.** A kültérre is alkalmas hosszabbítókábel használata csökkenti az áramütés kockázatát.
- ▶ **Használjon hibaáram-védőkapcsolót, ha az elektromos kéziszerszám nedves környezetben történő üzemeltetése nem kerülhet el. A hibaáram-védőkapcsoló használata csökkenti az áramütés kockázatát.**

Személyi biztonsági előírások

- ▶ **Munka közben mindig figyeljen, ügyeljen arra, amit csinál, és megdölgőn dolgozzon az elektromos kéziszerszámmal. Ne használja az elektromos kéziszerszámot, ha fáradt, illetve ha kábítószert, alkoholt vagy gyógyszer hatása alatt áll. Az elektromos kéziszerszámmal végzett munka közben már egy pillanatnyi figyelmetlenség is komoly sérülésekhez vezethet.**
- ▶ **Viseljen személyi védőfelszerelést, és mindig viseljen védőszemüveget.** Az elektromos kéziszerszám alkalmazásának megfelelő személyi védőfelszerelések, úgymint porvédő álarc, csúszásbiztos védőcipő, védősapka és fűlvédő használata csökkenti a személyi sérülések kockázatát.
- ▶ **Kerülje az elektromos kéziszerszám akaratlan üzembe helyezését. Mielőtt az elektromos kéziszerszámot az elektromos hálózatra és/vagy az akkumulátorra csatlakoztatja, vagy felveszi, ill. szállítja, győződjön meg arról, hogy a gép ki van kapcsolva. Ha az elektromos kéziszerszám lemeleisé közben az újját a kapcsolón tartja, vagy ha a gépet bekapcsolt állapotban csatlakoztatja az áramforráshoz, az balesethez vezethet.**
- ▶ **Az elektromos kéziszerszám bekapcsolása előtt feltétlenül távolítsa el a beállító szerszámokat vagy csavarulcsokat.** Az elektromos kéziszerszám forgó részeiben felejtett beállító szerszám vagy csavarulcs sérüléseket okozhat.
- ▶ **Kerülje el a normálistól eltérő testtartást. Ügyeljen arra, hogy mindig biztosan álljon és megtartsa az egyensúlyát.** Így az elektromos kéziszerszám feletti váratlan helyzetekben is jobban tud uralkodni.
- ▶ **Viseljen megfelelő munkaruhát. Ne viseljen bő ruhát vagy ékszerket. Tartsa távol a haját, a ruháját és a kesztyűjét a mozgó részekről. A bő ruhát, az ékszerket és a hosszú hajat a mozgó alkatrészek magukkal ránthatják.**
- ▶ **Ha az elektromos kéziszerszámra fel lehet szerelni a por elszívásához és összegyűjtéséhez szükséges berendezéseket, ellenőrizze, hogy azok megfelelő módon hozzá vannak kapcsolva a szerszámhoz, és rendeltetésüknek megfelelően működnek.** Poreszívó egység használata csökkenti a munka során keletkező por veszélyes hatását.
- ▶ **Ne ringassa magát hamis biztonságérzetbe, és ne hagyja figyelmen kívül az elektromos kéziszerszám biztonsági előírásait, akkor sem, ha az elektromos kéziszerszámot hosszú ideje használja, és ezáltal jól ismeri. A figyelmetlen kezelés a másodperc tört része alatt súlyos sérülésekhez vezethet.**

Az elektromos kéziszerszám használata és kezelése

- ▶ **Ne terhelje túl a gépet. Munkájához csak az arra szolgáló elektromos kéziszerszámot használja.** A megfelelő elektromos kéziszerszámmal a megadott teljesítménytartományon belül jobban és biztonságosabban lehet dolgozni.
- ▶ **Ne használjon olyan elektromos kéziszerszámot, amelynek a kapcsolója elromlott.** Egy olyan elektromos kéziszerszám, amelyet nem lehet sem be-, sem kikapcsolni, veszélyes, és meg kell javíttatni.
- ▶ **A gép beállítása, a tartozékok cseréje vagy a gép lehelyezése előtt húzza ki a csatlakozódugót a csatlakozóaljzattól és/vagy vegye ki a kivehető akkut a gépből.** Ez az elővigyázatossági intézkedés meggátolja a gép szándékolatlan üzembe helyezését.
- ▶ **A használaton kívüli elektromos kéziszerszámokat olyan helyen tárolja, ahol azokhoz gyerekek nem férhetnek hozzá. Ne hagyja, hogy olyan személyek használják az elektromos kéziszerszámot, akik nem ismerik a szerszámot, vagy nem olvasták el ezt az útmutatót.** Az elektromos kéziszerszámok veszélyesek, ha azokat gyakorlatlan személyek használják.
- ▶ **Mindig gondosan tartsa karban az elektromos kéziszerszámot és a tartozékokat. Ellenőrizze, hogy a mozgó alkatrészek kifogástalanul működnek-e, nincsenek-e beszorulva, és nincsenek-e eltörve vagy megrongálódva olyan alkatrészek, amelyek hátrányosan befolyásolhatják az elektromos kéziszerszám működését. Használat előtt javíttassa meg a gép megrongálódott alkatrészeit.** Sok balesetnek a rosszul karbantartott elektromos kéziszerszám az oka.
- ▶ **Tartsa tisztán és élesen a vágószerszámokat.** Az éles vágóélekkel rendelkező és gondosan ápolott vágószerszámok ritkábban ékelődnek be, és azokat könnyebben lehet vezetni és irányítani.
- ▶ **Az elektromos kéziszerszámokat, tartozékokat, betétszerszámokat stb. a jelen utasítások figyelembevételével használja. Vegye figyelembe a munkafeltételeket és a kivitelezendő munka sajátosságait.** Az elektromos kéziszerszám eredeti rendeltetésétől eltérő célokra való alkalmazása veszélyes helyzetekhez vezethet.
- ▶ **A markolatot és fogófelületeket tartsa száraz, tiszta, olaj- és zsírmentes állapotban.** A csúszós markolatok és fogófelületek nem teszik lehetővé az elektromos kéziszerszám biztonságos üzemeltetését és ellenőrzését az előre nem látható helyzetekben.

Szerviz

- ▶ **Az elektromos kéziszerszámot csak szakképzett személyzet javíthatja, kizárólag eredeti pótalkatrészek felhasználásával. Ez biztosítja, hogy az elektromos kéziszerszám biztonságos maradjon.**

Fűrógépekre vonatkozó biztonsági tudnivalók**Biztonsági tudnivalók minden munkához**

- ▶ **Használja a pótfogantyút.** A gép feletti ellenőrzés elvesztése sérülést okozhat.



- ▶ **Az elektromos készírzámot a markolat szigetelt felületénél fogja meg, ha olyan munkát végez, amelynek során a betétszerszám rejtett elektromos vezetékét vagy a saját elektromos csatlakozókábelét találhatja el.** Ha a gép elektromos feszültséget vezető vezetékhez ér, akkor a gép fém részei feszültség alá kerülhetnek és ez áramütéshez vezethet.

Biztonsági tudnivalók hosszú fúrószár használata esetén

- ▶ **Soha ne haladjon meg a fúróhoz maximálisan engedélyezett fordulatszámot.** Ha a fúrószár magasabb fordulatszámra nem érintkezik a munkadarabbal, hanem szabadon forog, akkor enyhén elhajolhat, és balesetet okozhat.
- ▶ **Mindig alacsony fordulatszámra kezdjen fúrni, a fúrószár pedig legyen érintkezésben a munkadarabbal.** Ha a fúrószár magasabb fordulatszámra nem érintkezik a munkadarabbal, hanem szabadon forog, akkor enyhén elhajolhat, és balesetet okozhat.
- ▶ **A gépet csak a fúrószárhoz képest hosszanti irányban nyomja a munkadarabhoz, de soha ne túlzott mértékben.** A fúrószár meghajolhat, ami a fúrószár töréséhez vagy a szerszám feletti felülyeget elvesztéséhez vezethet, és sérülést okozhat.

Kiegészítő biztonsági tudnivalók

Személyi biztonsági előírások

- ▶ A terméket és tartozékok csak kifogástalan műszaki állapotban használja.
- ▶ Soha ne végezzen módosításokat vagy változtatásokat a terméken vagy a tartozékokon.
- ▶ Kézzel vezetett üzemmódban a gépet mindig a markolatánál fogja meg, és mindig két kézzel tartsa. A markolatot tartsa száraz, tiszta, olaj- és zsírmentes állapotban.
- ▶ Amikor a gépet porszívó egység nélkül használja, akkor légzõmaszkot kell viselni olyan esetekben, ha a munka port okoz.
- ▶ Tartson gyakran szünetet és végezzen gyakorlatokat ujjainak jobb vérellátása érdekében. Hosszabb idejű munkavégzés esetén az erős rezgések zavart okozhatnak az ujjak, a kéz és a csukló véredényeiben vagy idegrendszerében.
- ▶ Kerülje a forgó részekkel való érintkezést. A gépet csak a munkaterületen kapcsolja be. A forgó részekkel, különösen a forgó szerszámmal való érintkezés sérüléshez vezethet.
- ▶ Munkavégzés közben az elektromos csatlakozókábelét, a hosszabbítókábelét és – adott esetben – a porszívó tömlőt mindig hátrafelé vezesse el a géptől. Ez csökkenti az esés veszélyét.
- ▶ Ügyeljen arra, hogy a fúrószap ne kerüljön a bőrére.
- ▶ A szerszámcserre során viseljen védőkesztyűt. A szerszám használat közben felforrósodhat.
- ▶ A gyermekeket meg kell tanítani arra, hogy nem játszhatnak a géppel.
- ▶ A készülék használata eligazítás nélkül nem engedélyezett gyermekek vagy gyenge személyek számára.
- ▶ Olomtartalajú festékek, néhány fajfaja, ásvány és fém pora káros lehet az egészségre. Ezen porok belélegzése vagy érintése a gép kezelőjénél vagy a közelében tartózkodóknál allergiás reakciót válthat ki, és/vagy légzési nehézséget okozhat. Bizonyos porok, mint például a tölglyfa vagy a bükkfa pora rákkeltő, különösen ha fazezelési adalékanyagokkal (kromát, favedő anyagok) együtt használják azokat. Az azbeszttartalajú anyagokat csak szakemberek munkálthatják meg. Lehetőleg használjon porszívó egységet. Annak érdekében, hogy a porszívás hatékony legyen, használjon megfelelő, a Hilti által ajánlott és az elektromos szerszámmal összehangolt, fához és/vagy ásványi porhoz alkalmas mobil porszívót. Biztosítsa a munkahely jó szellőzését. Javasoljuk, hogy munkavégzés közben viseljen P2 szűrőosztályú légzésvédő maszkot. Tartsa be a megmunkálendő anyagra vonatkozó érvényes nemzeti előírásokat.
- ▶ A gép kezelőjének a közvetlen közelében tartózkodóknak kötelező az üzemetelés során védőszemüveg, védősisak, könnyű légzõmaszk, fülvédő, munkavédelmi cipő és védőkesztyű használata.

Az elektromos szerszámok gondos kezelése és használata

- ▶ Rögzítse a munkadarabot. A munkadarab rögzítésére használjon szorítókat vagy satut. Így biztosabban rögzíti a munkadarabot, mintha kézzel tartaná, ezenkívül mindkét kezét használhatja a gép kezelésére.
- ▶ Ellenőrizze, hogy a szerszámok a készülékekhez való befogórendszerrel rendelkeznek-e, és megfelelően berendezettek-e a tokmányba.
- ▶ Áramkimaradásakor kapcsolja ki a gépet és húzza ki a csatlakozódugót. Így megakadályozza a gép véletlenszerű üzembe helyezését az áram visszatértekor.
- ▶ Ne használjon sérült betétszerszámokat. Minden használat előtt ellenőrizze a betétszerszámokat szilánkok lepattanása, repedések, kopás vagy erős elhasználódás tekintetében. Ne használjon sérült szerszámokat. A munkadarabról letört részek vagy a betétszerszám eltört darabjai elrepülhetnek, és sérüléseket okozhatnak a közvetlen munkaterületen kívül is.
- ▶ A termék az alkalmazásának megfelelően nagy forgatónyomatékkal rendelkezik. A terméket az oldalmarkolattal együtt használja és mindig két kézzel tartsa. A gép kezelője készüljön fel arra, hogy a szerszám hirtelen leblokkolhat és mindkét lábával abszolút biztosan álljon.

Elektromos biztonsági előírások

- ▶ Ellenőrizze a munka megkezdése előtt, pl. fémkeresővel, a munkaterületet, hogy nincsenek-e takart, fekvő elektromos vezetékek, gáz- és vízcsövek. A külső fémrészek feszültség alá kerülhetnek, amikor például egy feszültség alatt lévő kábel véletlenül megsérül. Ez igen komoly kockázatot jelent az áramütés veszélye miatt.
- ▶ Soha ne működtesse a gépet az azzal együtt szállított PRCD (Nagy-Britannia: a leválasztó transzformátor) nélkül. Minden használat előtt ellenőrizze a PRCD-t.
- ▶ Rendszeresen ellenőrizze a gép csatlakozóvezetékét, és sérülés esetén cseréltesse ki egy felhatalmazott szakemberrel. Ha az elektromos készírzám csatlakozóvezetékét sérült, akkor a Hilti ügyfélszolgálatánál kapható, speciálisan előkészített csatlakozóvezetékkel kell kicserélni. Rendszeresen ellenőrizze a hosszabbítókábelét, és cserélje ki, ha sérült. Ne érintse a csatlakozó- és a hosszabbítókábelét, ha az munka közben megsérül. Húzza ki a hálózati dugót a csatlakozóaljzatból. Sérült csatlakozóvezeték és hosszabbítókábel esetén fennáll az áramütés veszélye.
- ▶ Óvja magát az elektromos áramütéstől. Kerülje a földelt részek, pl. csövek, fűtőtestek, tűzhelyek, hűtőszekrények érintését.
- ▶ A földelés megszüntetéséhez ne használjon csatlakozóadaptert
- ▶ A vizet távol kell tartani az elektromos szerszám elektromos részeitől és a munkaterületen tartózkodó személyektől.

Munkahely

- ▶ Biztosítsa a munkahely jó szellőzését. A rosszul szellőztetett munkahelyek egészségre károsak lehetnek a porterhelés miatt.
- ▶ Port okozó munkavégzés során csatlakoztasson porszívó egységet a gépre. Egészségkárosító anyagokat tilos a géppel megmunkálni (pl.: azbeszt).



- ▶ A fúrási munkákat engedélyeztesse az építésvezetővel. Az épületeken és más szerkezeteken végzett fúrások befolyásolhatják a statikát, különösen betonvas vagy tartóelem átvágása esetén.
- ▶ A szabadban történő munkavégzés esetén ajánlott védőkesztyű és csúszásmentes lábbeli viselése.
- ▶ Falattörő fúrásoknál biztosítsa a fal mögötti területet, mivel a fúrási anyag vagy a furatmag hátra eshet. Mennyezetátörő fúrásoknál biztosítsa alulról a területet, mivel a fúrási anyag vagy a furatmag leeshet.

Leírás

Terméktétekintés

①	Oldalsó markolat	⑦	Be-/kikapcsoló gomb
②	Hajtóműkapcsoló	⑧	Markolat
③	Áttétel	⑨	Elektromos csatlakozókábel, beleértve a PRCD-t
④	Motor	⑩	Tokmány
⑤	Szénkefetartó-fedél	⑪	Lopásvédelem kijelzője (opcionális)
⑥	Szervizkijelző	⑫	Öblítőfej

Rendeltetésszerű használat

A DD 110-W elektromos meghajtású gyémántszerszámos magfűrőgép, falazatban történő kézi vezetésű szárazfúrásra, valamint betonban és ásványi aljzatban történő kézi vezetésű vizes fúrásra tervezték. Szigorúan tilos a gépet vizes fúrás üzemmódban felfelé fúrásra használni.

A géppel tilos olyan anyagokat fúrni, amelyek elektromos port keltenek (például magnézium). Minden felhasználáskor használjon lehetőleg mobil porszívót.

A sérülések elkerülése érdekében csak eredeti Hilti fúrókoronát és DD 110-W tartozékokat használjon.

Tartsa be az alkalmazott tartozékok biztonsági és kezelési utasításait is. Kövesse a használatra, ápolásra vonatkozó tanácsainkat.

A készüléket kizárólag szakember általi használatra szánták és a készüléket csak engedéllyel rendelkező, szakképzett személy használhatja, javíthatja. Ezt a személyt minden lehetséges kockázati tényezőről tájékoztatni kell. A gép és tartozékai könnyen veszélyt okozhatnak, ha nem kiképzett személy dolgozik velük, vagy nem az előírásoknak megfelelően használják azokat. A munkakörnyezet lehet: építési munkaterület vagy egy műhely, lehet felújítás, átalakítás vagy egy új építkezés.

Csak a típusablán feltüntetett feszültségen és frekvencián szabad a gépet üzemeltetni.

Egészségkárosító anyagokat (pl.: azbesztet) tilos megmunkálni.

A készülék átalakítása tilos.

Szállítási terjedelem

Gép oldalsó markolattal és tokmánnal, továbbá használati utasítással.

A termékéhez jóváhagyott további rendszertartozékokat a **Hilti Store** helyen vagy a következő oldalon talál: **www.hilti.group**

Lopásvédelem TPS (opcionális)

A termék felszerelhető TPS lopásvédelmi funkcióval. Ebben az esetben kizárólag a hozzá tartozó kulccsal lehet feloldani és üzemeltetni.

Műszaki adatok

A gép névleges feszültségét, névleges áramfelvételét, frekvenciáját és/vagy névleges teljesítményfelvételét az adott országra vonatkozó típusablán találja.

Generátorral vagy transzformátorral való működtetés esetén annak leadott teljesítménye legyen legalább a duplája a termék típusabláján megadott névleges teljesítményfelvételi értékeknek. A transzformátor vagy a generátor üzemi feszültsége mindig essen a gép névleges feszültségfelvételi értékeinek +5%-os és -15%-os határa közé.

Termégeneráció	01	
A 01/2003 EPTA-eljárásnak megfelelő tömeg	5,7 kg	
Tömeg	5,7 kg	
Fordulatszám	1. sebességfokozat	740 ford./perc
	2. sebességfokozat	1 580 ford./perc
Méreték (hossz x szélesség x magasság)	457 mm x 120 mm x 170 mm	
Érintésvédelmi osztály	I	
Megengedett nyomás a vízvezetékben	≤ 6 bar	
Környezeti hőmérséklet működés közben	-17 °C ... 60 °C	
Tárolási hőmérséklet	-20 °C ... 70 °C	

Fúrókorona-átmérő

	1. sebességfokozat	2. sebességfokozat
Ø PCM fúrókorona szárazfúrás	42 mm ... 162 mm	•/•
Ø HDM fúrókorona szárazfúrás	102 mm ... 162 mm	16 mm ... 87 mm
Ø HWC fúrókorona nedves	122 mm ... 132 mm	25 mm ... 112 mm



Zajinformációk és rezgésértékek

A jelen útmutatókban megadott hangnyomás- és rezgésértékeket egy szabványosított mérési eljárás keretében mértük meg, és alkalmasak elektromos kéziszerszámok egymással történő összehasonlítására. Az értékek emellett alkalmasak az expozíció előzetes megbecsülésére.

A megadott adatok az elektromos szerszám fő alkalmazási területeire vonatkoznak. Ha az elektromos kéziszerszámot más célra, eltérő betétszerszámokkal használják, vagy nem megfelelően tartják karban, akkor az adatok eltérőek lehetnek. Ez jelentősen megnövelheti az expozíciókat a munkaidő teljes időtartama alatt.

Az expozíció pontos megbecsüléséhez azokat az időszakokat is figyelembe kell venni, amikor az elektromos kéziszerszámot lekapcsolták, vagy a készülék ugyan működik, de ténylegesen nincs használatban. Ez jelentősen csökkentheti az expozíciókat a munkaidő teljes időtartama alatt. Hozzon kiegészítő intézkedéseket a kezelő védelme érdekében a hang és/vagy a rezgés hatásai ellen, mint például: Elektromos kéziszerszámok és betétszerszámok karbantartása, a gépkezelő kezének melegen tartása, a munkafolyamatok megszervezése.

Az EN 62841 szabvány szerint használt változatokra vonatkozó részletes információk a megfelelőségi nyilatkozat másolatán találhatóak 324.

Zajinformációk

Hangteljesítményszint (L_{WA})	100 dB(A)
Hangteljesítményszint bizonytalanság (K_{WA})	5 dB(A)
Hangnyomásszint (L_{pA})	92 dB(A)
Hangnyomásszint bizonytalanság (K_{pA})	5 dB(A)

Rezgési összértékek

Fúrás (száraz) mészkőben HDM fúrókoronával (a_h, DD)	5,8 m/s ²
Fúrás (száraz) mészkőben PCM fúrókoronával (a_h, DD)	12 m/s ²
Fúrás betonban (vizes fúrás) HWC-fúrókoronával (a_h, DD)	4,6 m/s ²
Bizonytalanság (K)	1,5 m/s ²

Hosszabbítókábel használata

FIGYELMEZTETÉS

Sérült kábel miatt fellépő veszély! Ne érintse a vezetékét, ha az munka közben megsérül. Húzza ki a gép csatlakozóvezetékét a dugaszolóaljzatból.

- ▶ Rendszeresen ellenőrizze a gép csatlakozóvezetékét, és sérülés esetén cseréltesse ki egy felhatalmazott szakemberrel.
- Csak az adott felhasználási területre engedélyezett, megfelelő vezeték-keresztmetszű hosszabbítókábelt használjon. Ellenkező esetben a gép teljesítménye csökkenhet és a hosszabbítókábel túlhevülhet.
- Rendszeresen ellenőrizze a hosszabbítókábel épségét.
- A sérült hosszabbítókábelt cserélje ki.
- Ha hosszabbítókábelt használ, annak szabványosnak kell lennie.

A dokumentáció végén található QR-kódon keresztül kaphat további információt az ajánlott minimális keresztmetszetre és maximális kábelhosszra vonatkozóan.

A munkahely előkészítése

VIGYÁZAT

Sérülésveszély! A termék véletlen elindítása.

- ▶ A gép beállítása vagy az alkatrészek cseréje előtt húzza ki a hálózati csatlakozót.

Vegye figyelembe a dokumentumban és a terméken található biztonsági utasításokat és figyelmeztetéseket.

Oldalsó markolat beállítása

1. Lazítsa meg az oldalsó markolatot annak balra történő elfordításával.
2. Pozicionálja az oldalsó markolatot.
3. Rögzítse az oldalsó markolatot annak jobbra történő elfordításával.
4. Győződjön meg arról, hogy az oldalmarkolat meg van húzva.

Gyémánt fúrókorona felszerelése BI+ tokmánnyal

VIGYÁZAT

Sérülésveszély szerszámcseréje során! A szerszám a használat során felforrósodik. Éles élek lehetnek rajta.

- ▶ Szerszámcseréje során mindig viseljen védőkesztyűt.

A gyémánt fúrókoronát cserélni kell, ha a vágóteljesítmény, ill. a fúrás előrehaladása észrevehetően csökken. Ez általánosságban akkor következik be, ha a gyémántszegmensek egy bizonyos magasságig (<2 mm) elhasználódtak.

A BR, BT, M16, M27 tokmányok működtetése egy megfelelő villáskulccsal történik.

A tokmány, az adapter és a szerszám legyen pormentes.

1. Nyissa ki a tokmányt, miközben elfordítja a szimbólum irányába.
2. Dugja be elől a gyémánt fúrókoronát a gyémánt fúrókészülék tokmányának fogazásába, majd fordítsa el bepattanásig.



3. Zárja a tokmányt, miközben elfordítja a szimbólum irányába.
4. Ellenőrizze, hogy a gyémánt fúrókorona szilárdan rögzült-e a tokmányban.

Gyémánt fúrókorona leszerelése B1+ tokmánnyal

VIGYÁZAT

Sérülésveszély szerszámcseré során! A szerszám a használat során felforrósodik. Éles élek lehetnek rajta.

- ▶ Szerszámcseré során mindig viseljen védőkesztyűt.



A BR, BT, M27, M16 tokmányok esetében rögzítse a tokmányt, majd egy megfelelő villáskulcs segítségével távolítsa el a fúrókoronát.

1. Nyissa ki a tokmányt, miközben elfordítja a szimbólum irányába.
2. Húzza a tokmány működtető hüvelyét a nyíl irányában a készülékhez. Ezáltal kiretesszi a fúrókoronát.
3. Vedd ki a gyémánt fúrókoronát.

Szerelés konnektorfúróval és porelszívóval

1. Tolja előre ütközésig a csúccsal a fúrási segédet a porelszívós konnektorfúró befogószárába.
2. Szerelje be a befogószárat a tokmányba a gyémánt fúrókorona szerelésének megfelelően.
3. Nyomja vissza a reteszelést és a porelszívót a gyémánt fúrókészülék irányába.
4. Szerelje fel a konnektorfúrot a befogószárra.
5. Tolja a porelszívó egységet a szerszám irányába, míg az fel nem fekszik a fúrókoronára, majd rögzítse ezt a pozíciót úgy, hogy a reteszleőgyűrűt a konnektorfúró irányába tolja.
6. Ellenőrizze a porelszívó szabad elfordíthatóságát a gyémánt fúrókészülék ellenében.

Fordulatszám-választás

VIGYÁZAT

Sérülésveszély! A termék károsodása.

- ▶ Ne kapcsoljon működés közben. Várja meg, hogy a termék leálljon.

A kapcsolóállást a használt furatátmérő szerint válassza meg.

- ▶ Egyidejűleg kézzel forgatva a fúrókoronát, forgassa a kapcsolót a javasolt állásba.

Vízcsatlakozás felszerelése

FIGYELEM

Veszély szakszerűtlen használat esetén Szakszerűtlen használat esetén a tömlő tönkremehet.

- ▶ Rendszeresen ellenőrizze a tömlő sértetlenségét és győződjön meg arról, hogy nem lépte túl a vízvezetékben maximálisan megengedett nyomást (lásd Műszaki adatok 198).
- ▶ Ügyeljen arra, hogy a tömlő ne érintkezhesen forgó alkatrészekkel.
- ▶ Ügyeljen arra, hogy a szánelötölás közben a tömlő ne sérülhessen meg.
- ▶ Vegye figyelembe a maximális vízhőmérsékletre vonatkozó információkat a Műszaki adatok 198 fejezetben.
- ▶ Ellenőrizze a csatlakoztatott vízrendszer tömítettségét.



A komponensek sérülésének elkerülése érdekében használjon friss vizet vagy szennyező részecskéktől mentes vizet.

1. Zárja el a gyémánt fúrókészülék vízszabályozóját.
2. Kösse be a víz-hozzávezetést (tömlőcsatlakozót).

Üzemeltetés

FIGYELMEZTETÉS

Sérült kábel miatt fellépő veszély! Azonnal csatlakoztassa le a készüléket és a kábelt a hálózatról, ha munka közben megsérül a hálózati kábel vagy a hosszabbítókábel. Ne érintse meg a meghibásodott részt!

- ▶ Rendszeresen ellenőrizze az csatlakozóvezetékeket. Cserélje ki a hibás hosszabbítókábel. Cseréltesse ki a sérült csatlakozókábelt egy felhatalmazott szakemberrel.

Mindig ajánlott legfeljebb 30 mA kioldóáramú hibaáram-védőkapcsolót (RCD) használni.

TPS lopásvédelem (opcionális)

A termék felszerelhető TPS lopásvédelmi funkcióval. Ha a termék rendelkezik ezzel a funkcióval, akkor csak a hozzátartozó engedélyezőkulccsal lehet feloldani és működtetni.

Terméket feloldása

- ▶ Győződjön meg arról, hogy a terméket hálózati feszültség táplálja. A lopásvédelem sárga lámpája villog. A termék készen áll arra, hogy fogadja az engedélyezőkulcstól érkező jelzéseket.



- ▶ Helyezze az engedélyezőkulcsot vagy a TPS óra fogantyúját közvetlenül a zár szimbólumra. Amint a lopásvédelem-lámpa kialszik, a termék fel van oldva.



Ha az áramellátás pl. a munkaterület váltásakor vagy hálózatkiesés miatt megszakad, akkor a termék kb. további 20 percig üzemképes marad. Hosszabb áramkimaradás esetén az engedélyezőkulccsal ismét deaktiválni kell a lopásvédelem funkciót.



A lopásvédelem aktiválásával és alkalmazásával kapcsolatosan további információt a „TPS lopásvédelem” használati utasítás tartalmaz.

Kétrészes fúrási segéd használata



VIGYÁZAT

Hibás használat miatti sérülésveszély! Ha nem nyomja az aljzathoz, akkor leválhatnak a fúrási segéd darabja.

- ▶ Fúrási segéd használata esetén ne működtesse üresjárásban a gépet, ha az nem ér hozzá az aljzathoz.



A gyémánt fúrókoronához átmérőjének megfelelő fúrási segédre van szükség.

1. Helyezze be előlről a fúrási segédet a gyémánt fúrókoronába.
2. A fúrás megkezdésekor csak enyhén szorítsa rá, amíg a fúrókorona központosítja magát. Csak ezután növelje a rászorítóerőt. Készítsen egy 3-5 mm mély vezetővágatot.
3. Állítsa meg a terméket a be-/kikapcsoló gomb elengedésével. Várja meg, míg a fúrókorona teljesen leáll.
4. Távolítsa el a fúrókoronából a fúrási segédet.
5. Helyezze a fúrókoronát a vezetővágatba, nyomja meg a be-/kikapcsoló gombot és folytassa a fúrást.

PRCD hibaáram-védőkapcsoló kezelése



FIGYELMEZTETÉS

Sérülésveszély az elektromos áramütés miatt! Ha a hibaáram-védőkapcsoló kijelzője a **0**, ill. a **TEST** gomb megnyomásakor nem alszik ki, akkor nem működtethető tovább a gyémánt fúrókészülék!

- ▶ Javíttassa meg a gyémánt fúrókészüléket a **Hilti** Szervizben.

1. Dugja be a gyémánt fúrókészülék csatlakozódugóját földelőcsatlakozós csatlakozójelzathoz.
2. Nyomja meg az **I**, ill. a **RESET** gombot a PRCD hibaáram-védőkapcsolón.
 - ▶ A kijelző világítani kezd.
3. Nyomja meg az **0**, ill. a **TEST** gombot a PRCD hibaáram-védőkapcsolón.
 - ▶ A kijelző kialszik.
4. Nyomja meg az **I**, ill. a **RESET** gombot a PRCD hibaáram-védőkapcsolón.
 - ▶ A kijelző világítani kezd.

Száraz fúrás porelszívással



A fúrókoronában felgyűlt jelentős mennyiségű por a gép kiegyensúlyozatlanságát okozhatja.

Munkavégzés során az elszívótömlőt mindig hátrafelé vezesse el a gyémánt fúrókészüléktől, úgy, hogy ne érhesen hozzá a fúrókoronához.

- ▶ Az elektrostatikus hatások elkerüléséhez használjon antisztatikus porelszívót.

Szárazfúrás porszívóval az elektromos készülékek hálózati csatlakozójelzattal



A bemetszett fúrókoronát csak akkor használja, ha porelszívó nélkül dolgozik.

1. Állítsa az oldalsó markolatot a kívánt pozícióba, majd rögzítse.
2. Opcionális: Szerelje fel és használja a kétrészes fúrási segédet. 201
3. Dugja be a gyémánt fúrókészülék csatlakozódugóját a porelszívó aljzatába.
4. Dugja be a porelszívó csatlakozódugóját az aljzatba.
5. Ha csatlakoztatva van: Nyomja meg a PRCD **Reset** vagy **I** gombját.
6. Helyezze a gyémánt fúrókészüléket a fúrási központba.
7. Nyomja meg a gyémánt fúrókészülék be-/kikapcsoló gombját.



A porelszívó az elektromos szerszám után késleltetéssel indul. Az elektromos szerszám kikapcsolása után a porelszívó késleltetéssel kapcsol ki.

Szárazfúrás porszívóval az elektromos szerszám hálózati csatlakozójelzata nélkül



A bemetszett fúrókoronát csak akkor használja, ha porelszívó nélkül dolgozik.

1. Állítsa az oldalsó markolatot a kívánt pozícióba, majd rögzítse.
2. Opcionális: Szerelje fel és használja a kétrészes fúrási segédet. 201



- Dugja be a porszivó hálózati csatlakozóját a csatlakozóaljzatba, majd kapcsolja be a porszívót.
- Dugja be a gyémánt fúrókészülék csatlakozódugóját a csatlakozóaljzatba, majd nyomja meg a PRCD **Reset** vagy **I** gombját.
- Helyezze a gyémánt fúrókészüléket a fúrási központba.
- Nyomja meg a gyémánt fúrókészülék be-/kikapcsoló gombját.
- Működtesse a porszivót néhány másodperccel tovább, mint a gyémánt fúrókészüléket, hogy az elszívassa a maradék anyagot.

Szárfúrás porszívás nélkül

-  Ha porszivó nélkül végez száraz fúrást, akkor használja a bemetszett fúrókoronákat. Viseljen megfelelő légzőmaszkot!
Ne fúrjon felfelé, ha porszivó nélkül dolgozik.
Távolítsa el a porszivó egységet vagy rögzítse elfordulás ellen.

- Állítsa az oldalsó markolatot a kívánt pozícióba, majd rögzítse.
- Opcionális: Szerelje fel és használja a kétrészes fúrási segédet.  201
- Dugja be a hálózati csatlakozót a csatlakozóaljzatba, majd nyomja meg a PRCD **Reset** vagy **I** gombját.
- Helyezze a gyémánt fúrókészüléket a fúrási központba.
- Nyomja meg a gyémánt fúrókészülék be-/kikapcsoló gombját.

Vizes fúrás **FIGYELMEZTETÉS****Elektromos áramütés veszélye!** Meghibásodott porszivó esetén víz kerülhet a motorra és a burkolatra!

- ▶ Azonnal szakítsa meg a munkát, ha a porszívás nem működik.

-  Felfelé irányuló fúráshoz szigorúan kötelező a vízgyűjtő rendszerrel kombinált száraz-nedves porszivó használata!

- Állítsa az oldalsó markolatot a kívánt pozícióba, majd rögzítse.
- Opcionális: Szerelje fel és használja a kétrészes fúrási segédet.  201
- Helyezze a gyémánt fúrókészüléket a fúrási központba.
- Lassan nyissa ki a vízszabályozót, míg kifolyik a kívánt vízmennyiség.
- Nyomja meg a gyémánt fúrókészülék be-/kikapcsoló gombját.
- A fúrás megkezdésekor csak enyhén szorítsa rá, amíg a fúrókorona központosítja magát. Csak ezután növelje a rászorítóerőt.

A fúrókorona kioldása villáskulccsal

-  A fúrókorona beszorulásakor kiold a csúszókuplung, míg a kezelő ki nem kapcsolja a gépet.

- Húzza ki a hálózati dugót a csatlakozóaljzattól.
- Egy megfelelő villáskulccsal fogja meg a gyémánt fúrókoronát a befogószár közelében, majd elforgatással oldja ki a gyémánt fúrókoronát.
- Helyezze be a készülék csatlakozódugóját az aljzatba.
- Folytassa a fúrást.

Kikapcsolás

-  A fúrókorona megtelt porral / vízzel és fúrási anyaggal. Vegye figyelembe a fúrókorona súlyát, és álljon stabilan, mielőtt kihúzza a fúrókoronát a furatból.

- Húzza ki a gyémánt fúrókoronát a furatból.
- Kapcsolja ki a gyémánt fúrókészüléket.
- Adott esetben csatlakoztassa a vízszabályozót.

Ápolás és karbantartás **FIGYELMEZTETÉS****Elektromos áramütés veszélye!** A csatlakoztatott hálózati kábellel végzett ápolás és karbantartás súlyos sérüléseket és égési sérülést okozhat.

- ▶ Minden ápolási és karbantartási munka előtt húzza ki a hálózati csatlakozót!

Ápolás

- Óvatosan távolítsa el a szilárdan tapadó szennyeződést.
- Száraz kefével tisztítsa meg óvatosan a szellőzőnyílásokat.
- A házat csak enyhén nedves kendővel tisztítsa. Ne használjon szilikontartalmú ápolószert, mivel az károsíthatja a műanyag alkatrészeket.

Karbantartás **FIGYELMEZTETÉS****Áramütés veszélye!** Az elektromos alkatrészek nem szakszerű javítása súlyos sérülésekhez és égési sérülésekhez vezethet.

- ▶ A gép elektromos részeit csak szakképzett villamosági szakember javíthatja.

- Rendszeresen ellenőrizze a látható részeket sérülés, illetve a kezelőelemeket kifogástalan működés szempontjából.
- Sérülések és/vagy funkciózavar esetén ne működtesse a terméket. Azonnal javíttassa meg a **Hilti** Szervizben.
- Az ápolási és karbantartási munkák után minden védőfelszerelést szereljen fel, és ellenőrizze a gép működését.



A biztonságos üzemelés érdekében csak eredeti pótalkatrészeket és fogyóanyagokat használjon. Az általunk engedélyezett pótalkatrészeket, fogyóanyagokat és tartozékokat termékéhez megtalálja a **Hilti Store** helyeken vagy az alábbi címen: **www.hilti.group**.

Cserélje ki a szénkeféket

FIGYELMEZTETÉS

Sérülésveszély az elektromos áramütés miatt!

► A készüléket csak felhatalmazott és kiképzett személy szervizelheti és javíthatja! Ezt a személyt minden lehetséges kockázati tényezőről tájékoztatni kell.

1. Nyissa ki a motor bal és jobb oldalán található szénkefretartó-fedelet.
2. **Figyelje meg, hogyan vannak beszerelve a szénkefék, és hogyan vannak lefektetve a huzalok.** Vegye ki az elhasználódott szénkeféket a gyémánt fúrókészülékből.
3. Helyezze be az új szénkeféket pontosan úgy, ahogyan a régi szénkefék elhelyezkedtek.



Behelyezéskor ügyeljen arra, hogy ne sértse meg a jelzőhuzal szigetelését.

4. Csavarozza vissza a motor bal és jobb oldalán található szénkefretartó-fedelet.
5. Hagyja a szénkeféket bejáratozni legalább 1 percen keresztül megszakítás nélkül üresjáratban.



A szénkefék kicserélése után a jelzőlámpa kb. 1 perc üzemidő után kialszik.

Szállítás és tárolás

Szállítás

- Ezt a terméket ne szállítsa behelyezett termékkel.
- Ügyeljen a szállítás közbeni stabil rögzítésre.
- Minden szállítást követően rendszeresen ellenőrizze a látható részeket sérülés, illetve a kezelőelemeket kifogástalan működés szempontjából.

Tárolás

- A terméket mindig kihúzott hálózati csatlakozóval tárolja.
- Ezt a terméket száraz helyen, valamint illetéktelen személyek és gyerekek számára nem hozzáférhető módon tárolja.
- Tárolás előtt nyissa ki a termék vízszabályozóját.
- Különösen fagyponthoz alatti hőmérsékletnél ügyeljen arra, hogy a termékben ne maradjon víz.
- Hosszabb tárolást követően rendszeresen ellenőrizze a látható részeket sérülés, illetve a kezelőelemeket kifogástalan működés szempontjából.

Segítség zavarok esetén

Az ebben a táblázatban fel nem sorolt zavarok, illetve olyan zavarok esetén, amelyeket saját maga nem tud megjavítani, kérjük, forduljon a **Hilti Szervizhez**.





A gyémánt fúrókészülék működőképes

Üzemzavar	Lehetséges ok	Megoldás
 A szervizjelző világít.	A szénkefék megközelítőleg elérték kopási határértéküket. A gyémánt fúrókészülék automata-tikus lekapcsolásáig még néhány munkaóra van hátra.	<ul style="list-style-type: none"> ► A legközelebbi adandó alkalommal cseréltesse ki a szénkeféket.
A gyémánt fúrókészülék nem működik teljes teljesítménnyel.	Hálózati hiba – a villamos hálózat feszültsége túl kicsi.	<ul style="list-style-type: none"> ► Ellenőrizze, hogy más fogyasztók zavarják-e a villamos hálózatot vagy a generátort. ► Ellenőrizze a használt hosszabbítókábel hosszát.
A gyémánt fúrókorona nem forog.	A hajtóműkapcsoló nem reteszel be. A gyémánt fúrókorona beszorult az aljzatba.	<ul style="list-style-type: none"> ► Addig működtesse a hajtóműkapcsolót, míg be nem reteszel. ► Vezesse egyenesen a gyémánt fúrókészüléket. ► Oldja ki a fúrókoronát villáskulccsal: A csatlakozódugót húzza ki az aljzatból. Egy megfelelő villáskulccsal fogja meg a gyémánt fúrókoronát a befogószár közelében, majd elforgatással oldja ki a gyémánt fúrókoronát.
Csökken a fúrési sebesség.	Elérte a maximális fúrásmélységet. A furatmag beszorult a gyémánt fúrókoronába. A műszaki adatok nem megfelelőek az aljzathoz.	<ul style="list-style-type: none"> ► Távolítsa el a furatmagot, és használjon fúrókorona-hosszabbítást. ► Távolítsa el a furatmagot. ► Válasszon megfelelőbb műszaki adatokkal rendelkező gyémánt fúrókoronát.



Üzemzavar	Lehetséges ok	Megoldás
Csökken a fúrási sebesség.	Nagy acéltartalom (felismerhető a fémgörgácsot tartalmazó átlátszó vízről).	► Válasszon megfelelőbb műszaki adatokkal rendelkező gyémánt fúrókoronát.
	A gyémánt fúrókorona meghibásodott.	► Ellenőrizze a gyémánt fúrókoronát sérülés szempontjából, szükség esetén cserélje ki.
	Nem megfelelő fokozatot választott.	► Válassza ki a megfelelő fokozatot.
	A rászorítóerő túl kicsi.	► Növelje a rászorítóerőt.
	A gép teljesítménye túl kicsi.	► Válassza ki a következő kisebb fokozatot.
	A gyémánt fúrókorona kifényesedett.	► Élezze meg az élezőlapon a gyémánt fúrókoronát.
	A vízmennyiség túl nagy.	► Csökkentse a vízmennyiséget a vízszabályozóval.
	A vízmennyiség túl kevés.	► Ellenőrizze a fúrókorona vízellátását, ill. növelje a vízmennyiséget a vízszabályozással.
A por megakadályozza a fúrást.	► Használjon megfelelő porelszívó egységet.	
A gyémánt fúrókoronát nem lehet behelyezni a tokmányaiba.	A befogószer/tokmány elszennyeződött vagy sérült.	► Tisztítsa és zsírozza meg a befogószerát, ill. a tokmányt, vagy cserélje ki azokat.
Az öblítőfejnél vagy a hajtóműháznál víz lép ki.	A víznyomás túl nagy.	► Csökkentse a víznyomást.
Üzem közben víz lép ki a tokmányból.	A fúrókorona nincs megfelelően a tokmánya rögzítve.	► Szorítsa meg biztonságosan a fúrókoronát. ► Vedd ki a gyémánt fúrókoronát. Forgassa el a gyémánt fúrókoronát kb. 90°-kal a fúrókorona tengelye körül. Szerelje fel újra a gyémánt fúrókoronát.
	A befogószer/tokmány elszennyeződött.	► Tisztítsa és zsírozza meg a befogószerát, ill. a tokmányt.
	A tokmány vagy a befogószer tömítése sérült.	► Ellenőrizze a tömítést, szükség esetén cserélje ki.
A fúrórendszer játéka túl nagy.	A fúrókorona nincs megfelelően a tokmánya rögzítve.	► Szorítsa meg biztonságosan a fúrókoronát. ► Vedd ki a gyémánt fúrókoronát. Forgassa el a gyémánt fúrókoronát kb. 90°-kal a fúrókorona tengelye körül. Szerelje fel újra a gyémánt fúrókoronát.
	A befogószer/tokmány meghibásodott.	► Ellenőrizze a befogószerát és a tokmányt, szükség esetén cserélje ki.

A gyémánt fúrókészülék nem működiképes

Üzemzavar	Lehetséges ok	Megoldás
 A szervizjelzőn nem látható semmi.	A PRCD nincs bekapcsolva.	► Ellenőrizze a PRCD működőképességét, és kapcsolja be.
	Az áramellátás megszakadt.	
	Víz van a motorban.	► Hagyja a gyémánt fúrókészüléket meleg, száraz helyen teljesen kiszáradni.
 A szervizjelző világít.	A szénkefék elkoptak.	► Cserélje ki a szénkeféket.  203
 A szervizjelző villog.	Hibás fordulatszám.	► Válassza le a gyémánt fúrókészüléket a villamos hálózatról, majd csatlakoztassa újra.



Üzemzavar	Lehetséges ok	Megoldás
 A lopásvédelem kijelzője villog.	A gyémánt fűrőkészülék nincs engedélyezve (opcionális lopásgátóval rendelkező gyémánt fűrőkészülék esetén).	► Engedélyezze a gyémánt fűrőkészülék működését az engedélyezőkulccsal.

Ártalmatlanítás

A  **Hilti** gépek nagyrészt újrahasznosítható anyagokból készülnek. Az újrahasznosítás előtt az anyagokat gondosan szét kell válogatni. A **Hilti** sok országban már visszaveszi használt gépét újrahasznosítás céljára. Kérdezze meg a **Hilti** ügyfélszolgálatot vagy kereskedelmi tanácsadóját.

-  ► Az elektromos kéziszerszámokat, elektromos készülékeket és akkukat ne dobja a háztartási szeméttel!

Gyártói garancia

- A jótállás feltételeire vonatkozó kérdéseivel forduljon a helyi **Hilti** partneréhez.

További információk



A kezeléssel, technikával, környezettel és újrahasznosítással kapcsolatos további információkat a következő linken találja: qr.hilti.com/manual/?id=351006

Ugyanez a link a dokumentáció végén QR-kód formájában is elérhető.

sl Originalna navodila za uporabo

Informacije glede navodil za uporabo

K tem navodilom za uporabo

- **Opozorilo!** Pred uporabo izdelka se prepričajte, da ste prebrali in razumeli navodila za uporabo, priložena izdelku, vključno z navodili, varnostnimi in drugimi opozorili, slikami in specifikacijami. Predvsem se seznanite z vsemi navodili, varnostnimi in drugimi opozorili, slikami, specifikacijami, sestavnimi deli in funkcijami. Če tega ne storite, lahko pride do električnega udara, požara in/ali hudih telesnih poškodb. Shranite navodila za uporabo, vključno z vsemi navodili ter varnostnimi in drugimi opozorili, za kasnejšo uporabo.
- Izdelki  so namenjeni profesionalnim uporabnikom; uporablja, vzdržuje in servisira jih lahko le pooblaščen o in ustrezno usposobljeno osebo. To osebo je treba dodatno poučiti o nevarnostih, ki se pojavljajo pri delu. Izdelek in njegovi pripomočki so lahko nevarni, če jih nepravilno uporabljajo nestrokovno osebe in če se uporabljajo v nasprotju z namembnostjo.
- Priložena navodila za uporabo ustrezajo tehničnim standardom v času tiska. Aktualna različica je vedno na voljo na spletu na strani z izdelki Hilti. Odprite povezavo ali poskenirajte kodo QR v teh navodilih za uporabo, ki je označena s simbolom .
- Izdelek predajte drugi osebi le s temi navodili za uporabo.

Legenda

Opozorila

Opozorila opozarjajo na nevarnosti pri delu z izdelkom. Uporabljajo se naslednje signalne besede:

 **NEVARNOST**

NEVARNOST !

- Za neposredno grozečo nevarnost, ki lahko pripelje do težjih telesnih poškodb ali do smrti.

 **OPOZORILO**

OPOZORILO !

- Za morebitno grozečo nevarnost, ki lahko povzroči težke telesne poškodbe ali smrt.





 **PREVIDNO**

PREVIDNO !

- Za možno nevarnost, ki lahko pripelje do telesnih poškodb ali materialne škode.

Simboli v navodilih za uporabo

V navodilih za uporabo se pojavljajo naslednji simboli:

	Upošteвайте navodila za uporabo
	Navodila za uporabo in druge uporabne informacije
	Ravnanje z materiali, ki jih je mogoče znova uporabiti
	Električnih orodij in akumulatorskih baterij ne odstranjujte s hišnimi odpadki

Simboli na slikah

Na slikah so uporabljeni naslednji simboli:

- 2** Te številke označujejo slike na začetku teh navodil za uporabo.



351006

205

3	Oštevilčenje na slikah prikazuje postopek po korakih in se lahko razlikuje od delovnih korakov v besedilu.
11	Na sliki Pregled so uporabljene številke položajev, ki se nanašajo na številke v legendi poglavja Pregled izdelka .
	Ta znak opozarja, da morate biti pri uporabi izdelka še posebej pozorni.

Simboli, ki so odvisni od izdelka

Opozorilni znaki

Uporabljajo se lahko naslednji opozorilni znaki:

	Opozorilo na splošno nevarnost
	Opozorilo na nevarno električno napetost
	Opozorilo na vročo površino

Znaki za obveznost

Uporabljajo se lahko naslednji znaki za obveznost:

	Uporabljajte zaščito za oči
	Uporabljajte zaščitno čelado
	Uporabljajte zaščito za sluh
	Uporabljajte zaščitne rokavice
	Uporabljajte zaščitne čevlje
	Uporabljajte zaščito za dihala

Simboli na izdelku

Na izdelku se lahko uporabljajo naslednji simboli:

	Zaklenjeno
	Opozorilo na zaščito proti krajni
	Servisni prikazovalnik
/min	Vrtljaji na minuto
RPM	Vrtljaji na minuto
	Izdelek podpira tehnologijo NFC, združljivo s platformama iOS in Android.

Nalepke na izdelku

Vrtanje nad višino glave

	Vrtanje nad višino glave pri mokri uporabi je prepovedano.
--	--



Zaščitno stikalo okvarnega toka (PRCD)

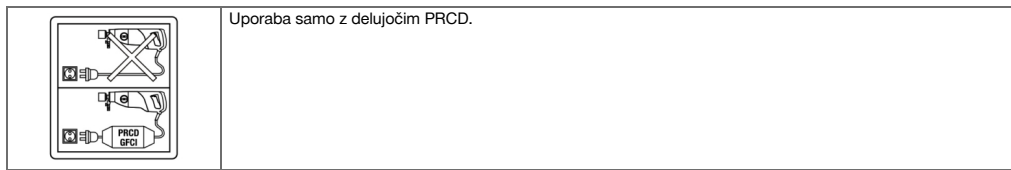

Varnost

Splošna varnostna opozorila za električna orodja

⚠ OPOZORILO preberite vsa varnostna opozorila, navodila, slike in tehnične podatke, priložene temu električnemu orodju. Posledice neupoštevanja naslednjih opozoril so lahko električni udar, požar in/ali hude telesne poškodbe.

Vsa varnostna opozorila in navodila shranite za v prihodnje.

Pojem "električno orodje", ki smo ga uporabili v varnostnih opozorilih, se nanaša na električno orodje za priklop na električno omrežje (s priključnim kablom) ali na električno orodje na baterijski pogon (brez priključnega kabla).

Varnost na delovnem mestu

- ▶ **Poskrbite, da bo vaše delovno mesto vedno čisto in dobro osvetljeno.** Nered ali neosvetljena delovna območja lahko povzročijo nezgode.
- ▶ **Prosimo, da električnega orodja ne uporabljate v okolju, kjer je nevarnost eksplozije in v katerem se nahajajo gorljive tekočine, plini ali prah.** Električna orodja povzročajo iskenje, zato se gorljiv prah ali pare lahko vnamejo.
- ▶ **Ne dovolite otrokom in drugim osebam, da bi se med delom približale električnemu orodju.** Druge osebe lahko odvrnejo vašo pozornost in izgubili boste nadzor nad orodjem.

Električna varnost

- ▶ **Priključni vtič električnega orodja mora ustrezati vtičnici. Vtiča pod nobenim pogojem ne smete spreminjati. Uporaba adapterskih vtičev v kombinaciji z zaščitenim ozemljenim električnim orodjem ni dovoljena.** Nespremenjen vtič in ustrezna vtičnica zmanjšujeta nevarnost električnega udara.
- ▶ **Izogibajte se telesnemu stiku z ozemljenimi površinami, na primer s cevmi, grelci, štedilniki in hladilniki.** Če je ozemljeno tudi vaše telo, obstaja povečano tveganje električnega udara.
- ▶ **Zavarujte električno orodje pred dežjem in vlago.** Vstop vode v električno orodje povečuje nevarnost električnega udara.
- ▶ **Električnega kabla ne uporabljajte za prenašanje ali obešanje električnega orodja ali za vlečenje vtiča iz vtičnice. Električni kabel zavarujte pred vročino, oljem, ostrimi robovi ali stikom s premikajočimi se deli orodja.** Poškodovan ali zavozlan električni kabel povečuje nevarnost električnega udara.
- ▶ **Če električno orodje uporabljate na prostem, uporabljajte samo podaljške, ki so primerni tudi za delo na prostem.** Uporaba podaljševalnega kabla, ki je primeren za uporabo na prostem, zmanjšuje nevarnost električnega udara.
- ▶ **Če se ne morete izogniti uporabi orodja v vlažnem okolju, uporabite zaščitno stikalo okvarnega toka.** Uporaba zaščitnega stikala okvarnega toka zmanjša tveganje električnega udara.

Varnost oseb

- ▶ **Bodite zbrani in pazite, kaj delate. Dela z električnim orodjem se lotite razumno. Nikoli ne uporabljajte orodja, če ste utrujeni ali pod vplivom drog, alkohola ali zdravil.** Trenutek nepazljivosti pri uporabi električnega orodja lahko privede do resnih poškodb.
- ▶ **Uporabljajte osebno zaščitno opremo in vedno nosite zaščitna očala.** Uporaba osebne zaščitne opreme, na primer protiprašne maske, nedrsečih zaščitnih čevljev, zaščitne čelade in slušnikov, odvisno od vrste in načina uporabe električnega orodja, zmanjšuje tveganje telesnih poškodb.
- ▶ **Preprečite nenamerni zagon orodja. Preden električno orodje priključite na električno omrežje in/ali akumulatorsko baterijo, ga dvignite ali nosite, se prepričajte, da je izključeno.** Če med prenašanjem električnega orodja prst držite na stikalu oziroma če na električno omrežje priključite vklopljeno orodje, lahko pride do nezgode.
- ▶ **Preden vklopite električno orodje, z njega odstranite nastavitvena orodja ali vijačni ključ.** Orodje ali ključ na vrtečem se delu orodja lahko privedeta do poškodb.
- ▶ **Izogibajte se neobičajni telesni drži. Poskrbite za varno stojišče in ohranite ravnotežje.** Tako boste lahko v nepričakovani situaciji bolje obvladali električno orodje.
- ▶ **Nosite primerna oblačila. Ne nosite širokih oblačil ali nakita. Lasje, oblačila in rokavice ne smejo priti v stik s premikajočimi se deli orodja.** Ne nosite ohlapne obleke ali nakita, ker ju lahko zagrabijo premikajoči se deli orodja.
- ▶ **Če je na orodje možno namestiti priprave za odsesavanje in prestrazanje prahu, se prepričajte, da so le-te priključene in jih uporabljate na pravilen način.** Uporaba priprav za odsesavanje prahu zmanjšuje ogroženost zaradi prahu.
- ▶ **Ne podcenjujte nevarnosti in vedno upoštevajte varnostna navodila za električna orodja, tudi, če ste po večkratni uporabi nanje že dobro navajeni.** Neprevidno ravnanje lahko v delčku sekunde povzroči hude poškodbe.

Uporaba električnega orodja in ravnanje z njim

- ▶ **Ne preobremenjujte orodja. Uporabljajte samo električno orodje, ki je predvideno za opravljanje vašega dela.** Z ustreznim električnim orodjem boste delali bolje in varneje v predvidenem območju zmogljivosti.
- ▶ **Ne uporabljajte električnega orodja, ki ima pokvarjeno stikalo.** Električno orodje, ki ga ni možno vklopiti ali izklopiti, je nevarno in ga je treba popraviti.
- ▶ **Pred nastavljanjem orodja, menjavo opreme in odlaganjem orodja izvlecite vtič iz vtičnice in/ali snemite odstranljivo akumulatorsko baterijo iz orodja.** Ta previdnostni ukrep onemogoča nepredviden zagon električnega orodja.
- ▶ **Električna orodja, ki jih ne uporabljate, shranjujte izven dosega otrok. Orodja ne smejo uporabljati osebe, ki niso seznanjene z njegovim delovanjem oziroma niso prebrale teh navodil za uporabo.** Električna orodja so nevarna, če jih uporabljajo neizkušene osebe.



- ▶ **Skrbno vzdržujte električna orodja in pribor.** Preverite, ali premikajoči se deli delujejo brezhibno in se ne zatikajo, oziroma ali kakšen del orodja ni zlomljen ali poškodovan do te mere, da bi oviral delovanje električnega orodja. Pred ponovno uporabo je treba poškodovan del orodja popraviti. Vzrok za številne nezgode so prav slabo vzdrževana električna orodja.
- ▶ **Rezalna orodja naj bodo ostra in čista.** Skrbno negovana rezalna orodja z ostrimi robovi se manj zatikajo in so bolj vodljiva.
- ▶ **Električno orodje, pribor, nastavke itd. uporabljajte v skladu s temi navodili. Pri tem upoštevajte delovne pogoje in vrsto dela, ki ga nameravate opravljati.** Uporaba električnega orodja v druge, nepredvidene namene, lahko privede do nevarnih situacij.
- ▶ **Ročaji in njihove površine morajo biti suhi, čisti ter brez olja in maščobe.** Če so ročaji in njihove površine spolzki, z orodjem ni mogoče varno rokovati in ga v primeru nepredvidljivih situacij obdržati pod nadzorom.

Servis

- ▶ **Električno orodje lahko popravljate samo usposobljen strokovnjak, in to izključno z originalnimi nadomestnimi deli.** Le tako bo tudi v prihodnje zagotovljena varna raba električnega orodja.

Varnostna navodila za vrtalnike

Varnostna opozorila za vsa dela

- ▶ **Uporabljajte dodatni ročaj.** Izguba nadzora nad orodjem lahko pripelje do poškodb.
- ▶ **Pri izvajanju del, pri katerih lahko pride do stika delovnega orodja s skritimi električnimi vodi ali električnim kablom orodja, električno orodje držite za izolirane prijemalne površine.** Pri stiku z vodnikom pod napetostjo lahko napetost preide tudi na kovinske dele orodja in povzroči električni udar.

Varnostna opozorila pri uporabi daljših svedrov

- ▶ **Pri delu s svedrom ne sme število vrtljajev nikoli preseči najvišjega dovoljenega števila vrtljajev za uporabljeni sveder.** Če sveder ni v stiku z obdelovancem, se lahko pri višjem številu vrtljajev rahlo upogne, kar lahko pripelje do poškodb.
- ▶ **Vrtanje vedno začinite z nizkim številom vrtljajev in ko je sveder v stiku z obdelovancem.** Če sveder ni v stiku z obdelovancem, se lahko pri višjem številu vrtljajev rahlo upogne, kar lahko pripelje do poškodb.
- ▶ **Med vrtanjem ne pritiskajte preveč in vedno le v vzdolžni smeri glede na sveder.** Svedri se lahko upognejo in posledično zlomijo, kar lahko pripelje do izgube nadzora nad orodjem in do poškodb.

Dodatna varnostna opozorila

Varnost oseb

- ▶ Izdelek in pribor uporabljajte samo v tehnično brezhibnem stanju.
- ▶ Izdelka ali pribora nikoli in na noben način ne spreminjajte.
- ▶ Orodje v načinu ročnega vodenja vedno držite z obema rokama za predvidene ročaje. Ročaji naj bodo vedno suhi, čisti in nemastni.
- ▶ Če uporabljate orodje brez sistema za odsesavanje prahu, je treba pri delih, kjer nastaja prah, uporabljati lahko zaščito za dihala.
- ▶ Med delom si privoščite odmor in razgibalne vaje za boljšo prekrvavitve prstov. Pri daljšem delu lahko močni tresljaji povzročijo motnje prekrvavitve in živčnega sistema na prstih, rokah ali zapestjih.
- ▶ Ne dotikajte se vrtečih se delov. Orodje vključite šele v območju dela. Dotikanje vrtečih se delov, še posebej vrtečih se nastavkov, lahko povzroči poškodbe.
- ▶ Priključni kabel, podaljšek in cev sesalnika vedno speljite nazaj in stran od orodja. Tako se izognete nevarnosti spotikanja ob kabel ali cev med delom.
- ▶ Izogibajte se stiku vrtalnega mulja s kožo.
- ▶ Pri menjavanju orodja nosite zaščitne rokavice. Orodje za pritrjevanje se lahko pri uporabi segreje.
- ▶ Razložite otrokom, da orodje ni igrača.
- ▶ Orodje ni namenjeno otrokom ali šibkim osebam, ki o njeni uporabi niso bile poučene.
- ▶ Vrah nekaterih materialov, kot npr. premazi, ki vsebujejo svinec, nekatere vrste lesa, mineralov in kovin, je lahko zdravju škodljiv. Stik ali vdihavanje prahu lahko pri uporabniku ali osebah, ki so v bližini, povzroči alergične reakcije ali bolezni dihal. Prah določenih materialov, kot npr. hrast ali bukev, velja za kancerogen, še posebej v povezavi z dodatnimi snovmi za obdelavo lesa (kromati, sredstvo za zaščito lesa). Z materialom, ki vsebuje azbest, lahko delajo le strokovnjaki. Če je le mogoče, uporabljajte odsesavanje prahu. Za čim bolj učinkovito odsesavanje prahu uporabljajte mobilni sesalnik za lesni in/ali mineralni prah, ki ga priporoča **Hilti** za to električno orodje. Poskrbite za dobro prežračevanje. Priporočljivo je, da nosite dihalno masko s filtrom razreda P2. Upoštevajte lokalne predpise, ki veljajo za obdelovane materiale.
- ▶ Uporabnik in osebe v bližini morajo med uporabo orodja nositi primerna zaščitna očala, zaščitno čelado, zaščito za sluh, zaščitne rokavice, zaščitno obutev in lahko masko za zaščito dihal.

Skrbno ravnanje z električnimi orodji in njihova uporaba

- ▶ Obdelovavec pritrdite. Obdelovavec pritrdite s pomočjo vpenjalnih priprav ali primeža, da se ne bo premikal. Obdelovavec bo tako pritrjen varneje, kot če bi ga držali z roko. Vi pa boste lahko orodje upravljali z obema rokama.
- ▶ Prepričajte se, da se držalo nastavka prilega vpenjalnemu sistemu orodja in da ste nastavek pravilno vpeli v vpenjalno glavo.
- ▶ V primeru prekinitve električnega toka izklopite orodje in izvlecite vtič. Tako onemogočite nenamerni vklop orodja ob ponovni vzpostavitvi električnega toka.
- ▶ Ne uporabljajte poškodovanih delovnih strojev. Pred vsako uporabo preverite, ali je delovni stroj odkrušen, razpokan, močno obrabljen ali celo izrabljen. Ne uporabljajte poškodovanih nastavkov. Odlomljeni deli obdelovanca ali delovnega stroja lahko odletijo ter poškodujejo ljudi tudi izven neposrednega delovnega območja.
- ▶ Izdelek ima zaradi svojega namena uporabe ustrezno visok vrtilni moment. Uporabljajte stranski ročaj in vedno držite izdelek z obema rokama. Uporabnik mora biti pripravljen na trenutno blokado orodja in stati z obema nogama na absolutno stabilni podlagi.

Električna varnost

- ▶ Preden začnete z delom, preverite, ali so v delovnem območju skriti električni vodi, plinske in vodovodne cevi, npr. z detektorjem kovin. Zunanji kovinski deli na orodju lahko pridejo pod električno napetost, če npr. nehote poškodujete električni vod pod napetostjo. To predstavlja resno nevarnost električnega udara.
- ▶ Orodja nikoli ne uporabljajte brez priloženega PRCD (pri verziji za VB nikoli brez ločilnega transformatorja). Pred vsako uporabo preglejte stikalo PRCD.



- ▶ Redno kontrolirajte priključni kabel orodja. Poškodovani kabel naj zamenja strokovnjak. Če se poškoduje priključni kabel električnega orodja, ga je treba zamenjati s posebnim dovoljenim priključnim kablom, ki ga dobite pri servisni službi. Redno preverjajte podaljševalni kabel in ga zamenjajte, če je poškodovan. Če pride pri delu do poškodb priključnega kabla ali podaljška, se kabla ne smete dotikati. Izvlecite vtič iz vtičnice. Poškodovanih priključnih vodov in podaljševalnih kablov ne uporabljajte, saj predstavljajo nevarnost električnega udara.
- ▶ Zaščitite se pred električnim udarom. Pri uporabi naprave se ne dotikajte ozemljenih predmetov kot so npr. cevi, radiatorji, štedilniki in hladilniki.
- ▶ Ne uporabljajte adapterskih vtičev, da bi izničili ozemljitev.
- ▶ Voda ne sme priti v stik z električnimi deli električnega orodja in z osebami v delovnem prostoru.

Delovno mesto

- ▶ Poskrbite za dobro prezračevanje. Slabo prezračevana delovna mesta lahko zaradi preveč prahu škodujejo zdravju.
- ▶ Pri delih, kjer nastaja prah, priključite odsesavanje prahu. Vrtanje zdravju škodljivih materialov (npr. azbesta) ni dovoljeno.
- ▶ Vrtanje naj odobri vodja gradbišča. Vrtanje na stavbah in na drugih strukturah lahko vpliva na statiko. To še posebej velja za rezanje armaturnega železa in nosilnih elementov.
- ▶ Če delate na prostem, priporočamo uporabo gumijastih rokavic in obutve z nedrsečim podplatom.
- ▶ Prebojne izvrtine skozi stene zavarujte v območju za steno, saj lahko material ali vrtalno jedro pade nazaj. Prebojne izvrtine skozi stropce zavarujte od spodaj, ker lahko vrtalno jedro pade.

Opis

Pregled izdelka

- | | | | |
|---|------------------------|---|---|
| ① | Stranski ročaj | ⑦ | Stikalo za vklop in izklop |
| ② | Stikalo gonila | ⑧ | Ročaj |
| ③ | Gonilo | ⑨ | Priključni kabel vključno s PRCD |
| ④ | Motor | ⑩ | Vpenjalna glava |
| ⑤ | Pokrov oglehnih ščetek | ⑪ | Indikator zaščite pred krajo (dodatna oprema) |
| ⑥ | Servisni prikazovalnik | ⑫ | Glava za izpiranje |

Namenska uporaba

DD 110-W je električno gnan diamantni vrtalnik, namenjen ročno vodenemu suhemu vrtanju v zid in ročno vodenemu mokremu vrtanju v beton in mineralne površine. Pri mokrem vrtanju je vrtanje navzgor strogo prepovedano.

Prepovedano je vrtanje materialov, ki proizvajajo električno prevoden prah (na primer magnezij). Če je le možno, pri delu uporabljajte mobilno napravo za odsesavanje.

Da preprečite poškodbe, uporabljajte samo originalne vrtalne krone Hilti in pribor za DD 110-W.

Upoštevajte navodila za uporabo in varnostna navodila za uporabljeni pribor. Upoštevajte navodila za delo, nego in vzdrževanje, ki so podana v teh navodilih za uporabo.

Orodje je namenjeno profesionalnim uporabnikom; uporablja, vzdržuje in servisira ga lahko le pooblaščen in izšolano osebeje. To osebeje je treba dodatno poučiti o nevarnostih, ki se pojavljajo pri delu. Orodje in njeni pripomočki so lahko nevarni, če jih nepravilno uporablja nestrokovno osebeje in če se uporabljajo v nasprotju z namembnostjo. Delovno okolje je lahko: gradbišče, delavnica, objekt prenove, objekt rekonstrukcije in novogradnja.

Orodje lahko priklopite le na omrežje z napetostjo in frekvenco, ki ustreza podatkom na tipski ploščici.

Obdelovanje zdravju škodljivih materialov (npr. azbesta) ni dovoljeno.

Naprave na noben način ne smete spreminjati.

Obseg dobave

Orodje s stranskim ročajem in vpenjalno glavo, navodila za uporabo

Druge sistemske izdelke, ki so dovoljeni za vaš izdelek, najdete v centru **Hilti Store** ali na spletni strani: www.hilti.group

Zaščita proti kraji TPS (dodatna oprema)

Izdelek je možno opremiti s funkcijo zaščite proti kraji TPS, ki je na voljo kot dodatna oprema. Če je izdelek opremljen s to funkcijo, ga lahko za uporabo sprostite samo s pripadajočim ključem za odklepanje.

Tehnični podatki

Nazivno napetost, nazivni tok, frekvenco in/ali nazivno porabo moči najdete na ploščici s podatki, ki je prilagojena posamezni državi.

Pri obratovanju z generatorjem ali transformatorjem mora biti njegova izhodna moč dvakrat višja od nazivne porabe moči vašega orodja, ki je navedena na ploščici s podatki. Delovna napetost transformatorja ali generatorja mora biti vedno med +5 % in -15 % nazivne napetosti orodja.

Generacija izdelka	01	
Teža v skladu s postopkom EPTA 01/2003	5,7 kg	
Teža	5,7 kg	
Številno vrtiljajev	1. stopnja	740 vrt/min
	2. stopnja	1.580 vrt/min
Dimenzije (dolžina x širina x višina)	457 mm x 120 mm x 170 mm	
Stopnja zaščite	I	
Dopustni tlak dovoda vode	≤ 6 bar	



Temperatura okolice med delovanjem	-17 °C ... 60 °C
Temperatura skladiščenja	-20 °C ... 70 °C

Premer vrtnalke krome

	1. stopnja	2. stopnja
Ø Vrtnalke krome PCM za suho vrtnanje	42 mm ... 162 mm	*/*
Ø Vrtnalke krome HDM za suho vrtnanje	102 mm ... 162 mm	16 mm ... 87 mm
Ø Vrtnalke krome HWC za mokro vrtnanje	122 mm ... 132 mm	25 mm ... 112 mm

Informacije o hrupu in vrednosti nihanja

Vrednosti zvočnega tlaka in tresljev, ki so navedene v teh navodilih, so izmerjene v skladu s standardnim merilnim postopkom in se lahko uporabijo za medsebojno primerjavo električnih orodij. Primerne so tudi za predhodno oceno izpostavljenosti.

Navedeni podatki ponazarjajo dejansko uporabo električnega orodja. Če električno orodje uporabljate za druge namene, z neustreznimi nastavki ali ga ne vzdržujete pravilno, lahko vrednosti odstopajo. To lahko znatno poveča izpostavljenosti v celotnem delovnem časovnem obdobju.

Za točno oceno izpostavljenosti je treba upoštevati tudi čas, ko je električno orodje izključeno ali pa deluje, a ni dejansko v uporabi. To lahko znatno zmanjša izpostavljenosti v celotnem delovnem časovnem obdobju.

Upoštevajte dodatne varnostne ukrepe za zaščito uporabnika pred učinkom zvoka in/ali treslji, na primer: Vzdrževanje električnega orodja in nastavkov, zaščita rok pred mrazom in organizacija poteka dela.

Za podrobne informacije o uporabljenih različicah standardov **EN 62841** glejte kopijo izjave o skladnosti 325.

Informacije o hrupu

Raven zvočne moči (L_{WA})	100 dB(A)
Negotovost ravni zvočne moči (K_{WA})	5 dB(A)
Raven zvočnega tlaka (L_{pA})	92 dB(A)
Negotovost ravni zvočnega tlaka (K_{pA})	5 dB(A)

Skupne vrednosti tresljev

Vrtnanje v apneni peščenec (suh) z vrtnalno krono HDM (a_h, DD)	5,8 m/s ²
Vrtnanje v apneni peščenec (suh) z vrtnalno krono PCM (a_h, DD)	12 m/s ²
Vrtnanje v beton (mokro) z vrtnalno krono HWC (a_h, DD)	4,6 m/s ²
Negotovost (K)	1,5 m/s ²

Uporaba podaljška

OPOZORILO

Nevarnost zaradi poškodovanega kabla! Če pride pri delu do poškodbe priključnega kabla ali podaljška, se kabla ne smete dotikati. Vtič izvlecite iz vtičnice.

- ▶ Redno kontrolirajte priključni kabel orodja. Poškodovani kabel naj zamenja strokovnjak.
- Uporabljajte samo podaljške, ki so predvideni za ta namen uporabe in imajo ustrezen presek kablov. Sicer lahko pride do zmanjšanja zmogljivosti orodja in pregrevanja kabla.
- Podaljšek redno preverjajte glede morebitnih poškodb.
- Če je električni podaljšek poškodovan, ga zamenjajte.
- Ko stroj uporabljate na prostem, uporabite le take električne podaljške, ki so namenjeni zunanji rabi in so temu primerno označeni.

Priporočene najmanjše preseke in največje dolžine kablov najdete na koncu te dokumentacije v obliki kode QR.

Priprava dela

PREVIDNO

Nevarnost poškodb! Nenameren vklop izdelka.

- ▶ Pred nastavljanjem orodja ali menjavo pribora izvlecite vtič iz vtičnice.

Upoštevajte varnostna navodila in opozorila v tej dokumentaciji in na izdelku.

Namestite stranski ročaj

1. Sprostite stranski ročaj tako, da ga zavrtite v levo.
2. Namestite stranski ročaj.
3. Pritrdite stranski ročaj tako, da ga zavrtite v desno.
4. Preverite, ali je stranski ročaj zategnjen.



Montaža diamantne vrtnalke z vpenjalno glavo BI+ 3

PREVIDNO

Nevarnost poškodb pri menjavanju orodja! Orodje se pri uporabi segreje. Lahko ima ostre robove.

- Pri menjavanju orodja vedno nosite zaščitne rokavice.



Diamantne vrtnalke je treba zamenjati, takoj ko se učinek rezanja oz. vrtnja občutno poslabša. Na splošno se to zgodi, ko so diamantni segmenti obrabljeni na določeno višino (<2 mm).

Za vpenjalne glave BR, BT, M16 in M27 je potreben viličasti ključ.

Vpenjalna glava, adapter in vrtnalno orodje morajo biti čisti.

1. Z vrtenjem v smeri simbola odprite vpenjalno glavo.
2. Diamantno vrtnalno krono od spredaj vstavite v ozobje vpenjalne glave na diamantnem vrtnalniku in jo vrtite, dokler se ne zaskoči.
3. Zaprite vpenjalno glavo z vrtenjem v smeri simbola .
4. Preverite, da je diamantna vrtnalna krona fiksno nameščena v vpenjalno glavo.

Demontaža diamantne vrtnalke z vpenjalno glavo BI+

PREVIDNO

Nevarnost poškodb pri menjavanju orodja! Orodje se pri uporabi segreje. Lahko ima ostre robove.

- Pri menjavanju orodja vedno nosite zaščitne rokavice.



Pri vpenjalnih glavah BR, BT, M27 in M16 fiksirajte vpenjalno glavo in nato odstranite vrtnalno krono z viličastim ključem, primernim za posamezne vpenjalne glave.

1. Z vrtenjem v smeri simbola odprite vpenjalno glavo.
2. Pušo na vpenjalni glavi povlecite proti orodju v smeri puščice. Tako boste sprostili vrtnalno krono.
3. Odstranite diamantno vrtnalno krono.

Montaža krone za podometne vtičnice z odsesavanjem prahu 4

1. Pripomoček za navrtavanje potisnite s konico naprej do prislonja na natični del za krone za podometne vtičnice z odsesavanjem prahu.

2. Natični del montirajte v vpenjalno glavo skladno z navodili za montažo diamantne vrtnalke.

3. Povlecite fiksni prstan in odsesavanje prahu nazaj proti diamantnem vrtnalniku.

4. Krono za podometne vtičnice montirajte na natični del.

5. Potisnite odsesavanje prahu v smeri orodja, da naleže na vrtnalno krono. Fiksirajte ga v tem položaju tako, da potisnete fiksni prstan v smeri krone za podometne vtičnice.

6. Preverite, da se odsesavanje prahu diamantnega vrtnalnika prosto vrti.

Izbira števila vrtljajev 5

PREVIDNO

Nevarnost poškodb! Poškodbe na izdelku.

- Ne prestavljajte med delovanjem. Počakajte, da se izdelek popolnoma ustavi.

Položaj stikala izberite glede na uporabljeni premer vrtnja.

- Zavrtite stikalo (istočasno zavrtite tudi vrtnalno krono z roko) v priporočni položaj.

Instalacija priključka za vodo 6

POZOR

Nevarnost pri nepravilni uporabi! Zaradi nepravilne uporabe se lahko cev uniči.

- Redno preverjajte, ali je cev poškodovana, in poskrbite, da ni presežen največji dovoljeni tlak dovoda vode (glejte Tehnični podatki 209).
- Pazite na to, da cev ne more priti v stik z vrtečimi se deli.
- Pazite na to, da se cev pri podajanju sani ne poškoduje.
- Upoštevajte podatek o najvišji temperaturi vode v poglavju Tehnični podatki 209.
- Preverite, ali priključen vodni sistem tesni.



Uporabljajte le svežo vodo ali vodo brez delcev umazanije, da preprečite poškodbe komponent.

1. Zaprite ventil za regulacijo vode na diamantnem vrtnalniku.
2. Ustvarite povezavo z vodovodnim omrežjem (cevna spojka).

Uporaba

OPOZORILO

Nevarnost zaradi poškodovanega kabla! Če pride pri delu do poškodb električnega kabla ali podaljška, orodje in kabel nemudoma odklopite z električnega omrežja. Ne dotikajte se poškodovanega dela kabla!

- Redno preverjajte vse priključne kable. Zamenjajte poškodovane kable. Če so priključni kable poškodovani, naj jih popravijo v pooblaščenem servisu.



Priporočena je uporaba zaščitnega stikala okvarnega toka (RCD) z izklopnim tokom največ 30 mA.

Zaščita proti kraji TPS (dodatna oprema)

Izdelek je možno opremiti s funkcijo zaščite proti kraji TPS, ki je na voljo kot dodatna oprema. Če vaš izdelek je opremljen s to funkcijo, ga lahko sprostite za uporabo samo s pomočjo pripadajočega ključa za odklepanje.

Sprostitev izdelka

- ▶ Prepričajte se, da je izdelek priklopljen na električno omrežje. Rumena lučka zaščite proti kraji utripa. Izdelek je zdaj pripravljen za sprejem signala ključa za odklepanje.
- ▶ Postavite ključ za odklepanje ali zaponko ure TPS neposredno na simbol ključavnice. Takoj ko rumena lučka zaščite pred krajom ugasne, je izdelek sproščen.



Če se prekine dovod električnega toka, na primer ob menjavi delovnega mesta ali zaradi izpada električnega omrežja, ostane izdelek pripravljen za delo še približno 20 minut. Pri daljših prekinutvah je treba zaščito pred krajom znova deaktivirati s ključem za odklepanje.



Podrobne informacije v zvezi z aktiviranjem in uporabo funkcije zaščite pred krajom najdete v navodilih za uporabo „Zaščita pred krajom TPS“.

Uporaba dvodelnega pripomočka za navrtavanje



PREVIDNO

Nevarnost poškodb zaradi nepravilne uporabe! S pripomočka za navrtavanje se lahko snamejo deli, če niso pritisnjeni v podlago.

- ▶ Ko uporabljate pripomoček za navrtavanje, diamantni vrtnalnik ne sme biti v prostem teku brez stika z obdelovancem.



Za različne premere diamantne vrtnalne krone potrebujete različne pripomočke za navrtavanje.

1. V diamantno vrtnalno krono s sprednje strani namestite pripomoček za navrtavanje.
2. Na začetku vrtnanja pritisnite le narahlo, dokler se vrtnalna krona ne centrira. Šele potem povečajte pritisk. Naredite 3–5 mm globoko vodilno izvrtino.
3. Izdelek ustavite tako, da spustite stikalo za vklop/izklop. Počakajte, da se vrtnalna krona popolnoma ustavi.
4. Odstranite pripomoček za navrtavanje iz vrtnalne krone.
5. Vrtnalno krono pozicionirajte v vodilno izvrtino, pritisnite stikalo za vklop/izklop in nadaljujte z vrtnanjem.

Upravljanje zaščitnega stikala okvarnega toka PRCD



OPOZORILO

Nevarnost poškodb zaradi električnega udara! Če prikaz na zaščitnem vodniku okvarnega toka ob pritisku tipke **0** oz. **TEST** ne ugasne, potem diamantnega vrtnalnika ne smete uporabljati naprej!

- ▶ Vaš diamantni vrtnalnik naj popravlja servis **Hilti**.

1. Vtaknite električni vtič diamantnega vrtnalnika v vtičnico električnega omrežja z ozemljitvenim kontaktom.
2. Pritisnite tipko „I“ oz. „**RESET**“ na stikalu okvarnega toka PRCD.
 - ▶ Prikazovalnik zasveti.
3. Pritisnite tipko „0“ oz. „**TEST**“ na stikalu okvarnega toka PRCD.
 - ▶ Prikazovalnik ugasne.
4. Pritisnite tipko „I“ oz. „**RESET**“ na stikalu okvarnega toka PRCD.
 - ▶ Prikazovalnik zasveti.

Suho vrtnanje z odsesavanjem prahu



Velika količina prahu v vrtnalni kroni lahko povzroči neuravnoteženost. Cev sesalnika vedno speljite nazaj in stran od diamantnega vrtnalnika, da ne pride v stik z vrtnalno krono.

- ▶ Da se izognete elektrostatičnim učinkom, uporabljajte antistatični sesalnik za prah.

Suho vrtnanje s sesalnikom prek vgrajene vtičnice za električna orodja



Če delate brez odsesavanja prahu, uporabljajte zarezane vrtnalne krone.

1. Stranski ročaj nastavite v želeni položaj in ga fiksirajte.
2. Dodatna oprema: Montirajte in uporabite dvodelni pripomoček za navrtavanje.  212
3. Vtaknite električni vtič diamantnega vrtnalnika v vtičnico sesalnika za prah.
4. Vtaknite vtič sesalnika za prah v vtičnico.
5. Če je priključen: pritisnite stikalo **Reset** ali tipko **I** na PRCD.
6. Diamantni vrtnalnik pozicionirajte v točko vrtnanja.
7. Pritisnite stikalo za vklop/izklop diamantnega vrtnalnika.



Sesalnik za prah se zažene po vklopu orodja s časovnim zamikom. Po izklopu električnega orodja se sesalnik za prah izklopi s časovnim zamikom.



Suho sesanje s sesalnikom brez vtičnice za električna orodja

Če delate brez odsesavanja prahu, uporabljajte zarezane vrtalne krone.

1. Stranski ročaj nastavite v želeni položaj in ga fiksirajte.
2. Dodatna oprema: Montirajte in uporabite dvodelni pripomoček za navrtavanje. 212
3. Vtič sesalnika za prah vtaknite v vtičnico in sesalnik vklopite.
4. Vstavite vtič v vtičnico diamantnega vrtalnika in pritisnite tipko **Reset** ali tipko **I** na PRCD.
5. Diamantni vrtalnik pozicionirajte v točko vrtnja.
6. Pritisnite stikalo za vklop/izklop diamantnega vrtalnika.
7. Po izklopu diamantnega vrtalnika šele po nekaj sekundah ugasnite sesalnik za prah, da posesa še preostali material.

Suho vrtnje brez odsesavanja prahu

Če vrtate brez odsesavanja prahu, uporabljajte zarezane vrtalne krone. Nosite primerno zaščito za dihalo! Ne vrtajte navzgor, če nimate nameščenega odsesavanja prahu. Odstranite odsesavanje prahu ali ga fiksirajte, da se ne more vrteti.

1. Stranski ročaj nastavite v želeni položaj in ga fiksirajte.
2. Dodatna oprema: Montirajte in uporabite dvodelni pripomoček za navrtavanje. 212
3. Električni vtič orodja vtaknite v vtičnico in pritisnite tipko **Reset** ali **I** na stikalu PRCD.
4. Diamantni vrtalnik pozicionirajte v točko vrtnja.
5. Pritisnite stikalo za vklop/izklop diamantnega vrtalnika.

Mokro vrtnje

OPOZORILO

Nevarnost električnega udara! Če je odsesavanje v okvari, lahko voda odteka čez motor in pokrov!

- Nemudoma prekinite delo, če odsesavanje ne deluje več.

Za vrtnje navzgor je obvezna uporaba sesalca za mokro sesanje s sistemom za zajemanje vode.

1. Stranski ročaj nastavite v želeni položaj in ga fiksirajte.
2. Dodatna oprema: Montirajte in uporabite dvodelni pripomoček za navrtavanje. 212
3. Diamantni vrtalnik pozicionirajte v točko vrtnja.
4. Počasi odprite ventil za regulacijo vode, da ustvarite želeni pretok vode.
5. Pritisnite stikalo za vklop/izklop diamantnega vrtalnika.
6. Na začetku vrtnja pritisnite le narahlo, dokler se vrtalna krona ne centrira. Šele potem povečajte pritisek.

Sprostitev vrtalne krone z viličastim ključem

Če se zatakne vrtalna krona, se sproži drsna sklopka, dokler uporabnik orodja ne izključi.

1. Izvlecite vtič iz vtičnice.
2. Primitte diamantno vrtalno krono v bližini natičnega dela z ustreznim viličastim ključem in jo nato sprostite z vrtnjem.
3. Vtaknite vtič v vtičnico.
4. Nadaljujte z vrtnjem.

Izklop

Vrtalna krona je napolnjena s prahom/vodo in materialom. Upoštevajte dodatno težo vrtalne krone in poskrbite, da stojite varno, preden izvlecite vrtalno krono iz izvrtine.

1. Diamantno vrtalno krono izvlecite iz izvrtine.
2. Izklopite diamantni vrtalnik.
3. Po potrebi zaprite ventil za regulacijo vode.

Nega in vzdrževanje

OPOZORILO

Nevarnost električnega udara! Nega in vzdrževanje z vstavljenim vtičem lahko povzročita hude poškodbe in opekline.

- Pred nego in vzdrževanjem vedno izvlecite vtič!

Nega

- Previdno odstranite sprijeto umazanijo.
- Prezračevalne reže previdno očistite s suho krtačo.
- Za čiščenje ohišja uporabljajte samo rahlo navlaženo krpo. Za čiščenje ne uporabljajte čistil, ki vsebujejo silikon, ker lahko poškodujejo plastične dele.



Vzdrževanje

OPOZORILO

Nevarnost zaradi električnega udara! Nepravilna popravila na električnih delih lahko povzročijo težke poškodbe in opekline.

- ▶ Električne komponente smejo popravljati samo strokovnjaki električarji.
- Redno preverjajte, ali so vidni deli orodja nepoškodovani in ali elementi za upravljanje delujejo brezhibno.
- Izdelka ne uporabljajte, če je poškodovan in/ali ne deluje brezhibno. Izdelek naj takoj popravi servis **Hilti**.
- Po končani negi in vzdrževanju namestite vse zaščitne naprave in preverite, ali delujejo brezhibno.

Za varno delo uporabljajte le originalne nadomestne dele in potrošni material. Seznam odobrenih nadomestnih delov, potrošnih materialov in pribora najdete v servisnem centru **Hilti Store** ali na spletni strani: **www.hilti.group**.

Menjava oglenih ščetk

OPOZORILO

Nevarnost poškodb zaradi električnega udara !

- ▶ Orodje sme uporabljati, vzdrževati in popravljati samo pooblaščen in ustrezno usposobljeno osebje! To osebje je treba dodatno poučiti o nevarnostih, ki lahko nastopijo pri delu.

1. Odprite pokrov oglenih ščetk levo in desno na motorju.
2. **Bodite pozorni na način vgradnje oglenih ščetk in opleta.** Izrabljene oglene ščetke odstranite iz diamantnega rezalnika.
3. Nove oglene ščetke vstavite natančno tako, kot so bile vgrajene stare oglene ščetke.

Pri vstavljanju pazite na to, da ne poškodujete izolacije signalnega opleta.

4. Privijte pokrove oglenih ščetk levo in desno na motor.
5. Oglene ščetke naj se utečejo tako, da pustite orodje delovati v prostem teku najmanj 1 minuto brez prekinitev.

Opozorilna lučka po zamenjavi oglenih ščetk ugasne, ko je orodje vključeno pribl. 1 minuto.

Transport in skladiščenje

Transport

- ▶ Izdelka ne transportirajte, kadar je montiran nastavek.
- ▶ Med transportom poskrbite za stabilnost izdelka.
- ▶ Po vsakem transportu preverite, ali so vidni deli orodja nepoškodovani in ali elementi za upravljanje delujejo brezhibno.

Skladiščenje

- ▶ Izdelek vedno skladiščite z izvlečenim vtičem.
- ▶ Ta izdelek skladiščite na suhem mestu in zunaj dosega otrok ter nepooblaščenih oseb.
- ▶ Pred skladiščenjem izdelka odprite ventil za regulacijo vode.
- ▶ Pri temperaturah pod lediščem bodite pozorni, da v izdelku ni ostala voda.
- ▶ Po vsakem transportu preverite, ali so vidni deli izdelka nepoškodovani in ali elementi za upravljanje delujejo brezhibno.

Pomoč pri motnjah

V primeru motenj, ki niso navedene v tej preglednici oziroma jih sami ne znate odpraviti, se obrnite na naš servis **Hilti**.



Diamantni vrtnik deluje

Motnja	Možen vzrok	Rešitev
<p>Servisni prikazovalnik sveti.</p>	Meja obrabe oglenih ščetk je skoraj dosežena. Do samodejnega izklopa diamantnega vrtnika preostaja le še nekaj ur uporabe.	<ul style="list-style-type: none"> ▶ Ob prvi priložnosti zamenjajte oglene ščetke.
Diamantni vrtnik ne daje polne moči.	Motnja električnega napajanja – v električnem omrežju je prišlo do podnapetosti.	<ul style="list-style-type: none"> ▶ Preverite, ali drugi porabniki morda motijo delovanje električnega omrežja oz. generatorja. ▶ Preverite dolžino uporabljenega podaljška.
Diamantna vrtna krona se ne vrti.	Stikalo gonila ni zaskočeno.	<ul style="list-style-type: none"> ▶ Pritisnite stikalo gonila tako, da se zaskoči.
	Diamantna vrtna krona se je zataknila v podlagi.	<ul style="list-style-type: none"> ▶ Diamantni vrtnik vodite naravnost. ▶ Sprostite diamantno vrtno krono z viličastim ključem: Vtič izvlecite iz vtičnice. Primite diamantno vrtno krono v bližini natičnega dela z ustreznim viličastim ključem in jo nato sprostite z vrtenjem.







Motnja	Možen vzrok	Rešitev
Hitrost vrtnja se zmanjšuje.	Dosežena je maksimalna globina vrtnja.	▶ Odstranite vrtnalo jedro in uporabite podaljšek vrtnalne krone.
	Vrtnalo jedro se zatika v diamantni vrtnali kroni.	▶ Odstranite vrtnalo jedro.
	Neustrezna izbira krone za podlago.	▶ Izberite diamantno vrtnalo krono s primernejšo specifikacijo.
	Prevelika vsebnost jekla (prepoznate jo po čisti vodi s kovinskimi odrezki).	▶ Izberite primernejšo specifikacijo diamantne vrtnalne krone.
	Diamantna vrtnalna krona je v okvari.	▶ Preverite diamantno vrtnalo krono glede poškodb in jo po potrebi zamenjajte.
	Izbrana napačna prestava.	▶ Izberite primernejšo prestavo.
	Premajhna pritiskna sila.	▶ Povečajte pritiskno silo.
	Premajhna moč orodja.	▶ Izberite naslednjo nižjo prestavo.
	Diamantna vrtnalna krona je zglajena.	▶ Diamantno vrtnalo krono naostrite na brusilni plošči.
	Prevelika količina vode.	▶ Z ventilom za regulacijo vode zmanjšajte količino vode.
	Količina vode je premajhna.	▶ Kontrolirajte dovod vode na diamantno vrtnalo krono oz. povečajte količino vode z ventilom za regulacijo vode.
	Prah ovira vrtnje.	▶ Uporabite primerno odsesavanje prahu.
Diamantne vrtnalne krone ni mogoče vstaviti v vpenjalno glavo.	Zamazan ali poškodovan natični del/vpenjalna glava.	▶ Natični del oz. vpenjalno glavo očistite in namažite z mastjo, ali pa ju zamenjajte.
Voda izstopa na izpiralni glavi ali ohišju gonila.	Prevelik tlak vode.	▶ Zmanjšajte tlak vode.
Voda med delovanjem izstopa iz vpenjalne glave.	Diamantna vrtnalna krona ni pravilno privita v vpenjalno glavo.	▶ Dobro privijte diamantno vrtnalo krono. ▶ Odstranite diamantno vrtnalo krono. Diamantno vrtnalo krono zavrtite za pribl. 90° okrog osi vrtnalne krone. Nato ponovno montirajte diamantno vrtnalo krono.
	Zamazan natični del/vpenjalna glava.	▶ Natični del oz. vpenjalno glavo očistite in namažite z mastjo.
	Okvara tesnila vpenjalne glave ali natičnega dela.	▶ Preverite tesnilo in ga po potrebi zamenjajte.
Vrtnali sistem ima preveč zračnosti.	Diamantna vrtnalna krona ni pravilno privita v vpenjalno glavo.	▶ Dobro privijte diamantno vrtnalo krono. ▶ Odstranite diamantno vrtnalo krono. Diamantno vrtnalo krono zavrtite za pribl. 90° okrog osi vrtnalne krone. Nato ponovno montirajte diamantno vrtnalo krono.
	Natični del/vpenjalna glava v okvari.	▶ Kontrolirajte natični del in vpenjalno glavo ter ju po potrebi zamenjajte.

Diamantni vrtnalnik ne deluje

Motnja	Možen vzrok	Rešitev
 Servisni prikazovalnik ne kaže ničesar.	Stikalo PRCD ni vključeno.	▶ Preverite delovanje stikala PRCD in ga vključite.
	Prekinitev električnega napajanja.	▶ Priključite drugo električno orodje in preverite, ali deluje. ▶ Preverite vtično povezavo, električni kabel, električni vod in omrežno varovalko.
	Voda v motorju.	▶ Diamantni vrtnalnik naj se posuši na toplem in suhem mestu.
 Servisni prikazovalnik sveti.	Ogljene ščetke so obrabljene.	▶ Zamenjajte ogljene ščetke.  214



Motnja	Možen vzrok	Rešitev
  Servisni prikazovalnik utripa.	Napaka števila vrtljajev.	► Diamantni vrtalnik odklopite iz omrežja in ga nato spet priključite.
  Indikator zaščite pred krajom utripa.	Diamantni vrtalnik ni odklenjen (velja za diamantne vrtalnike z opcijsko zaščito pred krajom).	► Diamantni vrtalnik odklenite s ključem za odklepanje.

Odstranjevanje

 Orodja **Hilti** so pretežno izdelana iz materialov, ki jih je mogoče znova uporabiti. Pogoj za ponovno uporabo materialov je ustrezno razvrščanje materiala. V mnogih državah servisi **Hilti** prevzamejo vaše odsluženo orodje. O tem se pozanimajte pri servisni službi **Hilti** ali svojem prodajnem svetovalcu.

 ► Električnih orodij, naprav in akumulatorskih baterij ne zavržite skupaj z gospodinjstvi odpadki!

Proizvajalčeva garancija

► V primeru vprašanj o garancijskih pogojih se obrnite na lokalnega partnerja **Hilti**.

Dodatne informacije



Dodatne informacije o uporabi, tehnologiji, varstvu okolja in recikliranju najdete na naslednji povezavi: qr.hilti.com/manual/?id=351006

Povezava je na voljo tudi na koncu tega dokumenta v obliki kode QR.

hr Originalne upute za uporabo

Podaci o uputi za uporabo

Uz ove upute za uporabo

- **Upozorenje!** Prije korištenja proizvoda trebate pročitati i razumjeti upute za uporabu koje su priložene proizvodu uključujući naputke, sigurnosne i upozoravajuće napomene, ilustracije i specifikacije. Upoznajte se posebice sa svim naputcima, sigurnosnim i upozoravajućim napomenama, ilustracijama, specifikacijama, te sastavim dijelovima i funkcijama. U slučaju nepridržavanja postoji opasnost od električnog udara, požara i/ili teških ozljeda. Upute za uporabu uključujući naputke, sigurnosne i upozoravajuće napomene sačuvajte za kasniju uporabu.
-  proizvodi su namijenjeni profesionalnom korisniku i smije ih posluživati, održavati i servisirati samo ovlašteno kvalificirano osoblje. To osoblje mora biti posebno podučeno o mogućim opasnostima. Proizvod i njemu pripadajuća pomoćna sredstva mogu biti opasna ako ih nepropisno i neispravno upotrebljava neosposobljeno osoblje.
- Priložene upute za uporabu odgovaraju trenutnom stanju tehnike u vrijeme tiskanja. Aktualnu verziju uvijek možete pronaći online na Hilti stranici proizvoda. U tu svrhu slijedite poveznicu ili QR kod u ovim uputama za uporabu označen simbolom .
- Proizvod uvijek prosljediti drugim osobama zajedno s ovim uputama za uporabu.

Objašnjenje znakova

Upozoravajući naputci

Upozoravajući naputci upozoravaju na opasnost prilikom rukovanja proizvodom. Koriste se sljedeće signalne riječi:

 **OPASNOST**

OPASNOST!

► Znači moguću neposrednu opasnu situaciju, koja može prouzročiti tjelesne ozljede ili smrt.

 **UPOZORENJE**

UPOZORENJE!

► Ova riječ skreće pozornost na moguću opasnu situaciju koja može uzrokovati teške tjelesne ozljede ili smrt.



 **OPREZ**

OPREZ!

► Ova riječ skreće pozornost na moguću opasnu situaciju koja može uzrokovati tjelesne ozljede ili materijalnu štetu.

Simboli u uputama za uporabu

U ovim uputama za uporabu koriste se sljedeći simboli:

	Pridržavajte se uputa za uporabu
	Napomene o primjeni i druge korisne informacije
	Rukovanje materijalima koji se mogu ponovno preraditi





Električne uređaje i akumulatorske baterije ne bacajte u kućni otpad

Simboli na slikama

Koriste se sljedeći simboli na slikama:

2	Ovi brojevi odnose se na određene slike na početku ovih uputa za uporabu.
3	Numeriranjem na slikama se navodi redoslijed radnih koraka i može odstupati od radnih koraka u tekstu.
11	Brojevi položaja koriste se na slici Pregled i odnose se na brojeve legende u odlomku Pregled proizvoda .
	Ovaj znak upućuje da trebate biti posebno pažljivi prilikom rukovanja proizvodom.

Simboli ovisno o proizvodu

Znakovi upozorenja

Mogu se koristiti sljedeći znakovi upozorenja:

	Upozorenje na opću opasnost
	Upozorenje na opasni električni napon
	Opasnost od vruće površine

Znakovi obveze

Mogu se koristiti sljedeći znakovi obveze:

	Nosite zaštitne naočale
	Nosite zaštitnu kacigu
	Nosite zaštitne slušalice
	Nosite zaštitne rukavice
	Nosite zaštitne cipele
	Nosite laganu zaštitnu masku za disanje

Simboli na proizvodu

Mogu se koristiti sljedeći simboli na proizvodu:

	Blokirano
	Uputa o zaštiti od krađe
	Servisni indikator
/min	Okretaji u minuti
RPM	Okretaji u minuti
	Proizvod podržava NFC tehnologiju koja je kompatibilna s iOS i Android platformama.



Naljepnica na proizvodu**Bušenja iznad glave**

	Zabranjena su bušenja iznad glave kao mokra primjena.
---	---

Zaštitna strujna sklopka (PRCD)

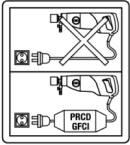
	Radite samo s ispravnim PRCD.
--	-------------------------------

Sigurnost**Opće sigurnosne napomene za električne alate**

⚠ UPOZORENJE Pročitajte sve sigurnosne napomene, naputke, slike i tehničke podatke kojima je opremljen ovaj električni alat. Propusti u pridržavanju sljedećih naputaka mogu dovesti do električnog udara, požara i/ili teških ozljeda.

Molimo sačuvajte sve sigurnosne napomene i upute za ubuduće.

Pojam "električni alat" korišten u sigurnosnim napomenama odnosi se na električne alate s napajanjem iz električne mreže (s mrežnim vodom) i na električne alate na akumulatorski pogon (bez mrežnog voda).

Sigurnost na radnom mjestu

Područje rada održavajte čistim i osvijetljenim. Nered i neosvijetljeno područje rada mogu dovesti do nezgoda.

- ▶ **S električnim alatom ne radite u okolini ugroženoj eksplozijom u kojoj se nalaze zapaljive tekućine, plinovi ili prašine.** Električni alati proizvode iskre koje mogu zapaliti prašinu ili pare.
- ▶ **Djecu i ostale osobe tijekom korištenja električnog alata udaljite iz područja rada.** Ako niste usredotočeni na rad, mogli biste izgubiti kontrolu nad uređajem.

Električna sigurnost

- ▶ **Priključni utikač električnog alata mora odgovarati utičnici.** Na utikaču se ni u kojem slučaju ne smiju izvoditi izmjene. **Ne koristite adapterske utikače zajedno sa zaštitno uzemljenim električnim alatima.** Nepromijenjeni utikači i odgovarajuće utičnice smanjuju opasnost od električnog udara.
- ▶ **Izbjegavajte dodir tijela s uzemljenim površinama kao što su cijevi, radijatori, štednjaci i hladnjaci.** Postoji povećana opasnost od električnog udara ako je vaše tijelo uzemljeno.
- ▶ **Električni alat držite dalje od kiše ili vlage.** Prodiranje vode u električni alat povećava opasnost od električnog udara.
- ▶ **Priključni vod ne upotrebljavajte za nošenje ili vješanje električnog alata odnosno za izvlačenje utikača iz utičnice.** **Priključni vod držite dalje od izvora topline, ulja, oštih rubova ili pokretljivih dijelova.** Oštećeni ili zapleteni priključni vodovi povećavaju opasnost od električnog udara.
- ▶ **Ako s električnim alatom radite na otvorenom, upotrebljavajte samo produžne kabele odobrene za uporabu na otvorenom.** Primjena produžnog kabela prikladnog za uporabu na otvorenom smanjuje opasnost od električnog udara.
- ▶ **Ako ne možete izbjeći rad električnog alata u vlažnom okruženju, koristite zaštitnu strujnu sklopku.** Uporaba zaštitne strujne sklopke smanjuje opasnost od električnog udara.

Sigurnost ljudi

- ▶ **Budite oprezni, pazite što činite i kod rada s električnim alatom postupajte razumno.** Električni alat ne koristite ako ste umorni ili pod utjecajem opojnih sredstava, alkohola ili lijekova. Trenutak nepažnje prilikom uporabe električnog alata može dovesti do ozbiljnih tjelesnih ozljeda.
- ▶ **Nosite zaštitnu opremu i uvijek nosite zaštitne naočale.** Nošenje zaštitne opreme, kao što su zaštitna maska, protuklizne zaštitne cipele, zaštitna kaciga ili zaštitne slušalice, ovisno o vrsti i primjeni električnog alata, smanjuje opasnost od ozljeda.
- ▶ **Izbjegavajte nehotično stavljanje u pogon.** Uvjerite se da je električni alat isključen prije nego što ga priključite na napajanje strujom i/ili akumulatorsku bateriju, ili ga primite ili nosite. Ako kod nošenja električnog alata prst držite na prekidaču ili ako je uređaj uključen i priključen na električnu mrežu, to može dovesti do nezgoda.
- ▶ **Prije nego što uključite električni alat, uklonite alate za podešavanje ili vijčane ključeve.** Alat ili ključ, koji se nalazi u rotirajućem dijelu uređaja, može uzrokovati nezgode.
- ▶ **Izbjegavajte nenormalan položaj tijela.** Zauzmite siguran i stabilan položaj tijela i u svakom trenutku održavajte ravnotežu. Na taj način možete električni alat bolje kontrolirati u neočekivanim situacijama.
- ▶ **Nosite prikladnu odjeću. Ne nosite široku odjeću ili nakit. Neka vaša kosa, odjeća i rukavice budu što dalje od pomičnih dijelova.** Široku odjeću, nakit ili dugu kosu mogu zahvatiti pomični dijelovi.
- ▶ **Ako se mogu montirati uređaji za usisavanje i skupljanje prašine, provjerite jesu li isti priključeni i rabe li se pravilno.** Uporaba usisavača može smanjiti opasnost.
- ▶ **Nemojte se uljuljati u lažnu sigurnost i obratite pozornost na sigurnosna pravila za električne alate iako ste nakon česte uporabe upoznati s električnim alatom.** Nepažljivo rukovanje može u djeliću sekunde uzrokovati teške tjelesne ozljede.



Uporaba i rukovanje električnim alatom

- ▶ **Ne preopterećujte uređaj. Za vaše radove koristite za to predviđen električni alat.** S odgovarajućim električnim alatom radit ćete bolje i sigurnije u navedenom području snage.
- ▶ **Ne upotrebljavajte električni alat s neispravnim prekidačem.** Električni alat, koji se više ne može uključiti ili isključiti, opasan je i treba se popraviti.
- ▶ **Izvucite utikač iz utičnice i/ili izvadite akumulatorsku bateriju iz uređaja prije namještanja uređaja, zamjene dijelova pribora ili odlaganja uređaja.** Ovim mjerama opreza spriječit će se nehotično pokretanje električnog alata.
- ▶ **Električne alate, koji se ne koriste, spremite izvan dosega djece. Nemojte dopustiti da uređaj koriste osobe koje s njim nisu upoznate ili koje nisu pročitale upute za uporabu.** Električni alati su opasni ako ih koriste neiskusne osobe.
- ▶ **Pažljivo održavajte električne alate i pribor. Kontrolirajte rade li pokretljivi dijelovi besprijekorno i nisu li zaglavljivi, te jesu li dijelovi polomljeni ili tako oštećeni da negativno djeluju na funkciju električnog alata. Oštećene dijelove popravite prije uporabe uređaja.** Mnoge nezgode uzrokovane su lošim održavanjem električnih alata.
- ▶ **Rezne alate održavajte oštrim i čistim.** Brižljivo održavani rezni alati s oštrim reznim rubovima neće se zaglaviti i lakši su za vođenje.
- ▶ **Koristite električni alat, pribor, nastavke itd. sukladno ovim uputama. Pritom uzmite u obzir radne uvjete i izvođene radove.** Uporaba električnih alata za neke druge primjene različite od predviđenih može dovesti do opasnih situacija.
- ▶ **Ručke i rukohvate držite suhim, čistim i bez ostataka ulja i masti.** Skliske ručke i rukohvati ne omogućuju sigurno rukovanje i kontrolu električnog alata u nepredviđenim situacijama.

Servisiranje

- ▶ **Popravak električnih alata prepustite samo kvalificiranom stručnom osoblju i samo s originalnim rezervnim dijelovima.** Na taj način će se postići održavanje sigurnosti električnog alata.

Sigurnosne napomene za bušilice

Sigurnosne napomene za sve radove

- ▶ **Upotrebljavajte dodatni rukohvat.** Gubitak kontrole može dovesti do ozljeda.
- ▶ **Električni alat uhvatite za izolirane ručke kada izvodite radove kod kojih nastavak može pogoditi skrivene strujne vodove ili vlastiti priključni vod.** Kontakt s vodom pod naponom može staviti i metalne dijelove uređaja pod napon te dovesti do električnog udara.

Sigurnosne napomene kod uporabe dugog svrdla

- ▶ **Ni u kojem slučaju ne radite pri većem broju okretaja od onog maksimalno dopuštenog za svrdlo.** Pri većem broju okretaja svrdlo se može lagano saviti ako se može slobodno okretati bez dodirivanja predmeta obrade i može dovesti do ozljeda.
- ▶ **Uvijek započinite postupak bušenja s manjim brojem okretaja i dok svrdlo dodiruje predmet obrade.** Pri većem broju okretaja svrdlo se može lagano saviti ako se može slobodno okretati bez dodirivanja predmeta obrade i može dovesti do ozljeda.
- ▶ **Ne vršite preveliki pritisak i samo u uzdužnom smjeru svrdla.** Svrdla se mogu saviti i puknuti ili dovesti do gubitka kontrole i ozljeda.

Dodatne sigurnosne napomene

Sigurnost ljudi

- ▶ Proizvod i pribor koristite samo ako su u tehnički besprijekornom stanju.
- ▶ Ne izvodite manipulacije ili preinake na proizvodu ili priboru.
- ▶ Stroj uvijek držite čvrsto s obje ruke za predviđene rukohvate. Rukohvati moraju biti suhi, čisti, bez ostataka ulja i masti.
- ▶ Ako s alatom radite bez usisavanja prašine, morate tijekom radova kod kojih se stvara prašina nositi laganu zaštitu organa za disanje.
- ▶ Često napravite stanke i vježbe za bolju prokrvljenost prstiju. Kod duljeg rada mogu se zbog jakih vibracija pojaviti smetnje na krvnim žilama ili živčanom sustavu prstiju, ruku i ručnih zglobova.
- ▶ Izbjegavajte dodir s rotirajućim dijelovima. Uređaj uključite tek u području rada. Dodirivanje dijelova koji se okreću, posebice rotirajućih alata, može dovesti do tjelesnih ozljeda.
- ▶ Mrežni i produžni kabel te eventualno i crijevo sustava za usisavanje prilikom rada uvijek provedite iza stroja. Ovo smanjuje opasnost od spoticanja na kabel ili crijevo tijekom rada.
- ▶ Izbjegavajte dodir isplake s kožom.
- ▶ Prilikom zamjene alata nosite zaštitne rukavice. Tijekom uporabe alat može postati vruć.
- ▶ Djecu morate podučiti tome da se ne smiju igrati s alatom.
- ▶ Stroj nije namijenjen za to da se s njime služe djeca ili slabe osobe bez poduke.
- ▶ Prašine materijala, kao što su premaz koji sadrži olovo, neke vrste drva, minerala i metala mogu biti štetni za zdravlje. Dodirivanje ili udisanje prašina mogu uzrokovati alergijske reakcije i/ili bolesti dišnih putova korisnika ili osoba koje se nalaze u blizini. Određene vrste prašina, kao što su hrastova ili bukova prašina, mogu uzrokovati rak, naročito kada su u spoju s dodacima za obradu drva (kromat, sredstvo za zaštitu drva). Materijal koji sadrži azbest smije obrađivati samo stručno osoblje. Po mogućnosti koristite uređaj za usisavanje prašine. Za postizanje visokog stupnja usisavanja prašine koristite prikladni mobilni usisavač koji je preporučio Hilti za drvenu i/ili mineralnu prašinu i koji je usklađen za ovaj električni alat. Pobrinite se za dobro prozračivanje radnog mjesta. Preporuča se nošenje zaštitne maske s klasom filtra P2. Poštujte važeće propise u Vašoj zemlji za materijale koje ćete obrađivati.
- ▶ Korisnik i osobe, koje se zadržavaju u njegovoj blizini, moraju tijekom uporabe stroja nositi prikladne zaštitne naočale, zaštitnu kacigu, zaštitne slušalice, zaštitne rukavice, zaštitne cipele i laganu zaštitnu masku za disanje.

Pažljivo rukovanje i uporaba električnih alata

- ▶ Čvrsto stegnite predmet obrade. Za pričvršćivanje predmeta obrade upotrijebite stege ili škripac. To je sigurnije od pridržavanja rukom; osim toga ćete stroj moći posluživati s obje ruke.
- ▶ Provjerite imaju li alati sustav prihvata, koji odgovara stroju, te jesu li pravilno blokirani u prihvat.
- ▶ Kod prekida struje isključite alat i mrežni utikač izvucite iz utičnice. Time se sprječava nehotično pokretanje alata prilikom povratka struje.
- ▶ Ne upotrebljavajte oštećene usadnike. Prije svake uporabe provjerite da nastavci nisu napukli ili da nemaju pukotine te da nisu oštećeni ili jako istrošeni. Ne upotrebljavajte oštećene alate. Krotine predmeta obrade ili polomljenih usadnika mogu odletjeti i uzrokovati tjelesne ozljede čak i izvan neposrednog područja rada.
- ▶ Proizvod ima visoki zakretni moment sukladno svome načinu uporabe. Koristite bočni rukohvat i s proizvodom radite uvijek držeći ga s obje ruke. Korisnik mora biti spreman na neočekivano blokiranje alata te mora s oba stopala sigurno stajati.



Električna sigurnost

- ▶ Prije početka rada detektorom metala ispitajte ima li u području rada sakrivenih električnih vodova, plinskih i vodovodnih cijevi. Vanjski metalni dijelovi uređaja mogu biti pod naponom ako ste npr. nehotice oštetili električni vod. To predstavlja ozbiljnu opasnost od električnog udara.
- ▶ Nikada ne pokrećite stroj bez isporučenog PRCD (za GB-verziju nikada bez rastavnog transformatora). PRCD provjerite prije svake uporabe.
- ▶ Redovito provjeravajte priključni vod uređaja i u slučaju oštećenja ga odnesite na zamjenu ovlaštenom serviseru. Ukoliko je priključni vod električnog alata oštećen, isti mora biti zamijenjen specijalno dozvoljenim pripremljenim priključnim vodom koji se može nabaviti u servisu za usluge kupcima. Redovito provjeravajte produžne kabele i zamijenite ih ako su oštećeni. Ne dodirujte oštećeni mrežni odn. produžni kabel. Izvucite mrežni utikač iz utičnice. Oštećeni priključni i produžni kabeli predstavljaju opasnost od električnog udara.
- ▶ Zaštitite se od električnog udara. Izbjegavajte doticaj tijela s uzemljenim dijelovima kao što su npr. cijevi, radijatori, štednjaci, hladnjaci.
- ▶ Ne koristite adapterski utikač za poništavanje uzemljenja.
- ▶ Potrebno je držati vodu dalje od električnih dijelova električnog alata i osoba u području rada.

Radno mjesto

- ▶ Pobrinite se za dobro prozračivanje radnog mjesta. Loše prozračena radna mjesta mogu izazvati zdravstvene tegobe zbog opterećenja prašinom.
- ▶ Kod radova kod kojih nastaje prašina priključite usisavač. Ne smiju se bušiti materijali opasni po zdravlje (npr. azbest).
- ▶ Za radove bušenja zatražite odobrenje od voditelja gradilišta. Radovi bušenja u zgradama i drugim strukturama mogu utjecati na statiku, posebice kod rezanja armiranog željeza ili nosivih elemenata.
- ▶ Kod radova na otvorenom preporuča se nošenje gumenih rukavica i protuklizne obuće.
- ▶ Prilikom bušenja i probijanja kroz zidove osigurajte i područje s druge strane zida jer može pasti materijal ili jezgra bušenja na drugu stranu. Prilikom bušenja i probijanja stropova osigurajte područje s donje strane jer može pasti materijal ili jezgra bušenja prema dolje.

Opis**Pregled proizvoda **

- | | |
|---------------------------|---|
| ① Bočni rukohvat | ⑦ Prekidač za uključivanje/isključivanje |
| ② Sklopka prijenosnika | ⑧ Rukohvat |
| ③ Prijenosnik | ⑨ Mrežni kabel uklj. PRCD |
| ④ Motor | ⑩ Prihvat |
| ⑤ Pokrov ugljenih četkica | ⑪ Indikator zaštite od krađe (dodatna oprema) |
| ⑥ Servisni indikator | ⑫ Glava za ispiranje |

Namjenska uporaba

DD 110-W je električna bušilica s dijamantnom bušilicom i namijenjena je za ručno suho bušenje u zidove i za ručno mokro bušenje u beton i mineralne podloge. Rad prema gore u načinu mokrog bušenja najstrože je zabranjen.

Nije dozvoljeno bušenje materijala, koji proizvode prašinu koja provodi struju (npr. magnezij).. Za odgovarajuću primjenu po mogućnosti upotrebljavajte mobilni uređaj za uklanjanje prašine.

Kako biste izbjegli opasnost od ozljeda, rabite samo originalne Hilti krune za bušenje i DD 110-W pribor.

Slijedite sigurnosne napomene i naputke o uporabi korištenog pribora. Slijedite podatke o radu, čišćenju i održavanju u uputi za uporabu.

Uređaj je namijenjen profesionalnom korisniku i smije ga posluživati, održavati i servisirati samo ovlašteno kvalificirano osoblje. To osoblje mora biti posebno podučeno o mogućim opasnostima. Uređaj i njemu pripadajuća pomoćna sredstva mogu biti opasna ako ih nepropisno i neispravno upotrebljava neizobraženo osoblje. Namijenjen je za uporabu na gradilištima, u radionicama, za renoviranje, pregradnju i novogradnju.

Čekičem smijete raditi samo kada je priključen na mrežni napon i frekvenciju koji su navedeni na označnoj pločici.

Ne smiju se obrađivati materijali opasni po zdravlje (npr. azbest).

Manipulacije ili preinake na uređaju nisu dozvoljene.

Sadržaj isporuke

Alat s bočnim rukohvatom i steznom glavom, upute za uporabu

Ostale proizvode sustava dopuštene za Vaš proizvod naći ćete u Vašoj **Hilti Store** ili na: www.hilti.group

Zaštita od krađe TPS (opcionally)

Vaš proizvod može biti opcionally opremljen funkcijom zaštita od krađe TPS. Onda ga se može aktivirati i pokrenuti samo s pripadajućim ključem za aktiviranje.

Tehnički podaci

 Dimenzionirani napon, dimenzioniranu struju, frekvenciju i/ili dimenzioniranu potrošnju pronaći ćete na označnoj pločici koja je specifična za zemlju.

Pri radu na generatoru ili transformatoru njegova izlazna snaga mora biti najmanje dvostruko veća od dimenzionirane potrošnje navedene na označnoj pločici proizvoda. Radni napon transformatora ili generatora mora u svakom trenutku biti između +5 % i -15 % dimenzioniranog napona uređaja.

Generacija proizvoda	01	
Težina prema EPTA-postupku 01/2003	5,7 kg	
Težina	5,7 kg	
Broj okretaja	1. stupanj	740 o/min
	2. stupanj	1.580 o/min



Dimenzije (duljina x širina x visina)	457 mm x 120 mm x 170 mm
Klasa zaštite	I
Dozvoljeni tlak vodovodnog voda	≤ 6 bar
Okolna temperatura pri radu	-17 °C ... 60 °C
Temperatura skladištenja	-20 °C ... 70 °C

Promjer kruna za bušenje

	1. stupanj	2. stupanj
Ø PCM kruna za bušenje suho	42 mm ... 162 mm	•/•
Ø HDM kruna za bušenje suho	102 mm ... 162 mm	16 mm ... 87 mm
Ø HWC kruna za bušenje mokro	122 mm ... 132 mm	25 mm ... 112 mm

Informacije o buci i vrijednosti vibracije

Razina zvučnog tlaka i razina titranja koje su navedene u ovim uputama, izmjerene su skladno normiranom postupku mjerenja te se mogu koristiti za međusobnu usporedbu električnih alata. Primjerene su i za privremenu procjenu ekspozicija.

Navedeni podaci predstavljaju glavne primjene električnog alata. Ako se električni alat inače koristi za druge primjene s nastavcima, koji se razlikuju ili nisu dovoljno dobro održavani, podaci se mogu razlikovati. To može znatno povećati ekspozicije tijekom cjelokupnog radnog vijeka. Za točnu procjenu ekspozicija trebaju se uzeti u obzir i vremena, tijekom kojih je električni alat bio isključen ili je radio, ali se zapravo nije koristio. To može znatno smanjiti ekspozicije tijekom cjelokupnog radnog vijeka.

Odredite dodatne sigurnosne mjere za zaštitu korisnika prije djelovanja zvuka i/lili titranja kao npr. Održavanje električnog alata i nastavaka, održavanje toplih ruku, organizacija tokova rada.

Detaljne informacije o ovdje navedenoj verziji **EN 62841** normi možete pronaći na slici izjave o sukladnosti 325.

Informacije o buci

Razina zvučne snage (L_{WA})	100 dB(A)
Nesigurnost razine zvučne snage (K_{WA})	5 dB(A)
Razina zvučnog tlaka (L_{pA})	92 dB(A)
Nesigurnost razine zvučnog tlaka (K_{pA})	5 dB(A)

Ukupne vrijednosti vibracija

Bušenje u pješčenjak (suho) s HDM-krunom za bušenje (a_h, DD)	5,8 m/s ²
Bušenje u pješčenjak (suho) s PCM-krunom za bušenje (a_h, DD)	12 m/s ²
Bušenje u beton (mokro) s HWC-krunama za bušenje (a_h, DD)	4,6 m/s ²
Nesigurnost (K)	1,5 m/s ²

Uporaba produžnog kabela

UPOZORENJE

Opasnost zbog oštećenog kabela! Ne dodirujte oštećeni mrežni odn. produžni kabel. Izvucite mrežni utikač iz utičnice.

- ▶ Redovito provjeravajte priključni vod uređaja i u slučaju oštećenja ga odnesite na zamjenu ovlaštenom serviseru.
- Upotrebljavajte samo produžne kabele odgovarajućeg presjeka koji su dozvoljeni za područje primjene. U suprotnom slučaju može doći do gubitka snage uređaja i pregrijavanja kabela.
- Redovito provjeravajte ima li na produžnom kabele oštećenja.
- Zamijenite oštećene produžne kabele.
- Na otvorenom upotrebljavajte samo za to dozvoljene i odgovarajuće označene produžne kabele.

Preporučene minimalne promjere i maksimalne dužine kabela naći ćete na kraju ove dokumentacije u obliku QR koda.

Priprema rada

OPREZ

Opasnost od ozljede! Nehotično pokretanje proizvoda.

- ▶ izvucite mrežni utikač iz utičnice prije namještanja uređaja ili zamjene dijelova pribora.

Pridržavajte se sigurnosnih napomena i upozoravajućih naputaka u ovoj dokumentaciji i na proizvodu.

Postavljanje bočnog rukohvata

1. Popustite bočni rukohvat na način da bočni rukohvat okrećete u smjeru suprotnom od kazaljke na satu.
2. Pozicionirate bočni rukohvat.
3. Fiksirate bočni rukohvat na način da bočni rukohvat okrećete u smjeru kazaljke na satu.
4. Uvjerite se da je bočni rukohvat čvrsto pričvršćen.



Postavljanje dijamtantne krune za bušenje s prihvatom BI+ 3**⚠ OPREZ**

Opasnost od ozljede prilikom zamjene alata! Alat postaje vruć tijekom uporabe. Može imati oštre rubove.

- ▶ Prilikom zamjene alata uvijek nosite zaštitne rukavice.



Dijamtantne krune za bušenje moraju se zamijeniti čim se znatno smanji učinak rezanja odn. napredak bušenja. Općenito je to slučaj kada su se dijamtantni segmenti istrošili na određenoj visini (<2 mm).

Stezne glave BR, BT, M16, M27 aktiviraju se primjerenim viličastim ključem.

Na steznoj glavi, adapteru i alatu ne smije biti nečistoća.

1. Otvorite prihvat okretanjem u smjeru simbola
2. Dijamtantnu krunu za bušenje natakните sprijeda na ozubljenje prihvata na ožubljenje prihvata na bušilici s dijamtantnom jezgrom i okrećite je dok se ne uglati.
3. Zatvorite prihvat okretanjem u smjeru simbola
4. Provjerite čvrst dosjed dijamtantne krune za bušenje u prihvat.

Skidanje dijamtantne krune za bušenje s prihvatom BI+**⚠ OPREZ**

Opasnost od ozljede prilikom zamjene alata! Alat postaje vruć tijekom uporabe. Može imati oštre rubove.

- ▶ Prilikom zamjene alata uvijek nosite zaštitne rukavice.



Za stezne glave BR, BT, M27, M16 fiksirajte stezne glave i zatim uklonite krunu za bušenje s prikladnim viličastim ključem.

1. Otvorite prihvat okretanjem u smjeru simbola
2. Povucite pokretačku čahuru na steznoj glavi u smjeru strelice prema stroju. Time se oslobađa kruna za bušenje.
3. Skinite dijamtantnu krunu za bušenje.

Montaža krune za podžbuknu utičnicu s usisavanjem prašine 4

1. Pogurnite s vrhom prema naprijed pomoć kod bušenja do graničnika u usadnik za krunu za podžbuknu utičnicu s usisivanjem prašine.
2. Montirajte usadnik u steznu glavu sukladno montaži dijamtantne krune za bušenje.
3. Potisnite prsten za blokiranje i uređaj za usisavanje unatrag u smjeru bušilice s dijamtantnom jezgrom.
4. Montirajte krunu za podžbuknu utičnicu na usadnik.
5. Pogurnite usisavanje prašine u smjeru alata, sve dok isto ne naliže na kruni za bušenje te učvrstite ovaj položaj, tako da gurnete prsten za blokiranje u smjeru krune za podžbukno bušenje.
6. Provjerite slobodnu okretljivost uređaja za usisavanje prema bušilici s dijamtantnom jezgrom.

Odabir broja okretaja 5**⚠ OPREZ**

Opasnost od oštećenja! Oštećenja na proizvodu.

- ▶ Ne uključujte za vrijeme rada. Pričekajte da se proizvod zaustavi.

Odaberite položaj sklopke sukladno korištenom promjeru svrdla.

- ▶ Okrenite sklopku u preporučeni položaj tako da istovremeno okrećete rukom krunu za bušenje.

Instaliranje priključka za vodu 6**⚠ POZOR**

Opasnost u slučaju nestručne uporabe! Crijevo se može uništiti u slučaju nestručne uporabe.

- ▶ Redovito provjeravajte oštećenja crijeva i provjerite nije li prekoračen maksimalni dozvoljeni tlak vodovodnog voda (vidi Tehnički podaci 220).
- ▶ Pazite da crijevo ne dođe u dodir s rotirajućim dijelovima.
- ▶ Pazite da se crijevo prilikom pomaka klizača ne ošteti.
- ▶ Pridržavajte se podataka o maksimalnoj temperaturi vode u poglavlju Tehnički podaci 220.
- ▶ Provjerite nepropusnost priključenog sustava za vodu.



Koristite svježvu vodu ili vodu bez čestica prljavštine kako biste izbjegli oštećenje komponenti.

1. Zatvorite regulaciju vode na bušilici s dijamtantnom jezgrom.
2. Uspostavite vezu s dovodom vode (crijevna obujmica).



Rukovanje

UPOZORENJE

Opasnost zbog oštećenog kabela! Ako se pri radu ošteti mrežni ili produžni kabel, uređaj i kabel odmah odvojite s mreže. Ne dodirujte neispravno mjesto!

- ▶ Redovito provjeravajte sve priključne vodove. Zamijenite neispravne produžne kabele. Odnosite oštećene mrežne vodove na zamjenu ovlaštenom serviseru.

Načelno se preporučuje uporaba zaštitne strujne sklopke (RCD) s maksimalnom okidnom strujom od 30 mA.

Zaštita od krađe TPS (opcionally)

Vaš proizvod može biti opcionally opremljen funkcijom zaštita od krađe TPS. Ako vaš proizvod ima ovu funkciju, možete ga aktivirati i pokrenuti samo s pripadajućim ključem za aktivaciju.

Aktiviranje proizvoda

- ▶ Uvjerite se da se proizvod napaja. Treperi žuta lampica zaštite od krađe. Proizvod je sada spreman za primanje signala ključa za aktivaciju.
- ▶ Ključ za aktivaciju ili sponu TPS sata postavite direktno na simbol brave. Čim se žuta žaruljica zaštite od krađe ugasi, proizvod je aktiviran.



Ako se dovod struje prekine primjerice pri promjeni radnog mjesta ili ispadu mreže, spremnost za rad proizvoda se održava cca. 20 minuta. Kod duljih prekida zaštita od krađe se mora ponovno aktivirati pomoću ključa za aktiviranje.



Ostale detaljnije informacije u svezi s aktiviranjem i primjenom zaštite od krađe pronaći ćete u uputi za uporabu „Zaštita od krađe TPS“.

Korištenje dvodijelne pomoći za bušenje

OPREZ

Opasnost od ozljede zbog pogrešne primjene! Dijelovi se mogu odvojiti od pomoći za bušenje ako se ne pritisne o podlogu.

- ▶ Ne pokrećite bušilicu s dijamantnom krunom bez kontakta s površinom kod primjene pomoći za bušenje u praznom hodu.



Za svaki promjer dijamantnih kruna za bušenje je potrebna druga pomoć za bušenje.

1. Pomoć za bušenje umetnite od srijeda u dijamantnu krunu za bušenje.
2. Na početku bušenja samo lagano pritišćite sve dok se kruna za bušenje ne centrira. Zatim pojačajte pritisak. Napravite 3-5 mm duboki glavni rez.
3. Zaustavite proizvod otpuštanjem prekidača za uključivanje/isključivanje. Pričekajte da se kruna za bušenje u potpunosti zaustavi.
4. Izvadite pomoć za bušenje iz krune za bušenje.
5. Postavite krunu za bušenje na glavni rez, pritisnite prekidač za uključivanje/isključivanje te nastavite s bušenjem.

Rukovanje zaštitnom strujnom sklopkom PRCD

UPOZORENJE

Opasnost od ozljede uslijed električnog udara! Ako se indikator na zaštitnom strujnom vodiču pritiskom na tipku **0** odn. **TEST** ne ugasi, onda ne smijete dalje raditi s bušilicom s dijamantnom jezgrom!

- ▶ Bušilicu s dijamantnom jezgrom odnesite na popravak u **Hilti** servis.

1. Mrežni utikač bušilice s dijamantnom jezgrom utaknite u utičnicu s uzemljenjem.
2. Na zaštitnoj strujnoj sklopki PRCD pritisnite tipku **0** odn. **RESET**.
 - ▶ Indikator će zasvijetliti.
3. Na zaštitnoj strujnoj sklopki PRCD pritisnite tipku **0** odn. **TEST**.
 - ▶ Indikator se gasi.
4. Na zaštitnoj strujnoj sklopki PRCD pritisnite tipku **I** odn. **RESET**.
 - ▶ Indikator će zasvijetliti.

Suho bušenje s usisivanjem prašine



Povećano nakupljanje prašine u kruni za bušenje može uzrokovati neravnotežu. Prilikom radova uvijek provedite usisno crijevo iza bušilice s dijamantnom jezgrom kako ne bi došlo u dodir s krunom za bušenje.

- ▶ Kako biste izbjegli elektrostatičke efekte, koristite antistatičko usisivanje prašine.

Suho bušenje s usisavačem s integriranom mrežnom utičnicom za električne alate



Koristite prorezane krune za bušenje samo kada bušite bez usisivanja prašine.

1. Umetnite bočni rukohvat u željeni položaj te ga fiksirajte.
2. Opcija: Montirajte i koristite dvodijelnu pomoć kod bušenja. 223
3. Mrežni utikač bušilice s dijamantnom jezgrom umetnite u utičnicu na usisavaču.
4. Mrežni utikač usisavača prašine utaknite u utičnicu.
5. Ako je priključen: pritisnite tipku **Reset** ili tipku **I** na PRCD.
6. Postavite bušilicu s dijamantnom jezgrom na sredinu bušotine.



7. Pritisnite prekidač za uključivanje/isključivanje na bušilici s dijamantnom jezgrom.



Usisivač prašine sa pokreće sa vremenskim odmakom nakon električnog alata. Nakon isključivanja električnog alata se usisivač gasi s vremenskim odmakom.

Suho bušenje s usisavačem bez mrežne utičnice za električne alate



Koristite prorezane krune za bušenje samo kada bušite bez usisivanja prašine.

1. Umetnite bočni rukohvat u željeni položaj te ga fiksirajte.
2. Opcija: Montirajte i koristite dvodijelnu pomoć kod bušenja.  223
3. Utaknite mrežni utikač usisavača u utičnicu i uključite usisivač.
4. Utaknite mrežni utikač bušilice s dijamantnom jezgrom u utičnicu i pritisnite tipku **Reset** ili tipku **I** na PRCD.
5. Postavite bušilicu s dijamantnom jezgrom na sredinu bušotine.
6. Pritisnite prekidač za uključivanje/isključivanje na bušilici s dijamantnom jezgrom.
7. Ostavite usisivač prašine da radi nekoliko sekundi duže od bušilice s dijamantnom jezgrom kako bi usisao preostali materijal.

Suho bušenje bez usisivanja prašine



Koristite prorezane krune za bušenje kada bušite bez usisivanja prašine. Nosite prikladnu zaštitnu masku za disanje!
Ne bušite prema gore kada radite bez usisivanja prašine.
Uklonite usisivanje prašine ili ga fiksirajte nasuprot rotiranju.

1. Umetnite bočni rukohvat u željeni položaj te ga fiksirajte.
2. Opcija: Montirajte i koristite dvodijelnu pomoć kod bušenja.  223
3. Utaknite mrežni utikač u utičnicu i pritisnite tipku **Reset** ili tipku **I** na PRCD.
4. Postavite bušilicu s dijamantnom jezgrom na sredinu bušotine.
5. Pritisnite prekidač za uključivanje/isključivanje na bušilici s dijamantnom jezgrom.

Mokro bušenje



UPOZORENJE

Opasnost od električnog udara! U slučaju neispravnog usisavača voda može teći preko motora i poklopca!
► Odmah prekinite s radom ako usisavač više ne radi.



Za radove bušenja prema gore propisuje se korištenje usisavača za mokro usisavanje sa sustavom za sakupljanje vode!

1. Umetnite bočni rukohvat u željeni položaj te ga fiksirajte.
2. Opcija: Montirajte i koristite dvodijelnu pomoć kod bušenja.  223
3. Postavite bušilicu s dijamantnom jezgrom na sredinu bušotine.
4. Polako otvorite regulaciju vode dok ne poteče željena količina vode.
5. Pritisnite prekidač za uključivanje/isključivanje na bušilici s dijamantnom jezgrom.
6. Na početku bušenja samo lagano pritišćite sve dok se kruna za bušenje ne centrira. Zatim pojačajte pritisak.

Otpuštanje krune za bušenje s viličastim ključem



U slučaju zaglavljenja krune za bušenje se aktivira klizna spojka, sve dok korisnik ne isključi alat.

1. Izvucite mrežni utikač iz utičnice.
2. Dijamantnu krunu za bušenje uhvatite blizu usadnika s prikladnim viličastim ključem te okretanjem otpustite dijamantnu krunu za bušenje.
3. Utaknite mrežni utikač u utičnicu.
4. Nastavite s postupkom bušenja.

Isključivanje



Kruna za bušenje ispunjena je prašinom / vodom i materijalom od bušenja. Pazite na dodatnu težinu u kruni za bušenje i zauzmite siguran i stabilan položaj tijela prije izvlačenja krune za bušenje iz rupe za bušenje.

1. Izvucite dijamantnu krunu za bušenje iz rupe za bušenje.
2. Isključite bušilicu s dijamantnom jezgrom.
3. Po potrebi zatvorite regulaciju vode.

Čišćenje i održavanje



UPOZORENJE

Opasnost od električnog udara! Čišćenje i održavanje s utaknutim mrežnim utikačem može dovesti do teških ozljeda ili opekline.
► Prije svih radova čišćenja i održavanja uvijek izvucite mrežni utikač!

Čišćenje

- Oprezno uklonite čvrsto prljanjaču prljavštinu.



- Proreze za prozračivanje pažljivo očistite suhom četkom.
- Kucište čistite samo lagano navlaženom krpom. Ne upotrebljavajte silikonska sredstva za čišćenje jer mogu nagristi plastične dijelove.

Održavanje

UPOZORENJE

Opasnost uslijed električnog udara! Nestručni popravci na električnim sastavnim dijelovima mogu uzrokovati teške ozljede i opekline.

- ▶ Popravke električnih dijelova smije obavljati samo električar.
- Redovito provjeravajte je li na svim vidljivim dijelovima došlo do oštećenja i funkcioniraju li besprijekorno svi upravljački elementi.
- U slučaju oštećenja i/ili smetnji u radu ne radite s proizvodom. Odmah ga odnesite na popravak u **Hilti** servis.
- Nakon čišćenja i održavanja postavite sve zaštitne uređaje i provjerite funkcioniraju li.

Za siguran rad koristite samo originalne rezervne dijelove i potrošni materijal. Rezervne dijelove, potrošni materijal i dodatni pribor, koji smo odobrili za vaš proizvod, pronaći ćete u vašoj **Hilti Store** ili na: www.hilti.group.

Zamjena ugljenih četkica

UPOZORENJE

Opasnost od ozljede uslijed električnog udara !

- ▶ Alat smije koristiti, čistiti i održavati samo ovlašteno, obrazovano osoblje! To osoblje mora biti posebno upućeno u moguće opasnosti.

1. Otvorite pokrov ugljenih četkica lijevo i desno na motoru.
2. **Pazite na to kako su ugljene četkice ugrađene i pletenice postavljene.** Izvadite istrošene ugljene četkice iz bušilice s dijamantnom jezgrom.
3. Umetnite nove ugljene četkice na isti način kao što su prethodno bile ugrađene stare ugljene četkice.

Kod postavljanja pazite da ne oštetite izolaciju predupožorenja.

4. Zategnite pokrov ugljenih četkica lijevo i desno na motoru.
5. Ostavite ugljene četkice da se razrade tako da ih ostavite da neprekidno rade najmanje. 1 min. u praznom hodu.

Nakon izmjene ugljenih četkica se nakon cca. 1 minute rada gasi signalna lampica.

Transport i skladištenje

Transport

- ▶ Ovaj proizvod ne transportirajte s utaknutim alatom.
- ▶ Pazite na siguran prihvataj prilikom transporta.
- ▶ Nakon svakog transporta provjerite je li na svim vidljivim dijelovima došlo do oštećenja i funkcioniraju li besprijekorno svi upravljački elementi.

Skladištenje

- ▶ Prilikom skladištenja ovog proizvoda mrežni utikač mora biti izvučen iz utičnice.
- ▶ Ovaj proizvod čuvajte na mjestu koje je suho i nedostupno djeci i neovlaštenim osobama.
- ▶ Prije skladištenja proizvoda otvorite regulaciju vode.
- ▶ Kod temperatura ispod ledišta pazite da u proizvodu ne ostane voda.
- ▶ Nakon duljeg skladištenja provjerite je li na svim vidljivim dijelovima došlo oštećenja i funkcioniraju li besprijekorno svi upravljački elementi.

Pomoć u slučaju smetnji

U slučaju smetnji, koje nisu navedene u ovoj tablici ili koje ne možete sami ukloniti, obratite se našem **Hilti** servisu.

Bušilica s dijamantnom jezgrom je u funkciji

Smetnja	Mogući uzrok	Rješenje
 Servisni indikator svijetli.	Granica istrošenosti ugljenih četkica gotovo je postignuta. Preostali rad do automatskog isključenja bušilice s dijamantnom jezgrom iznosi još nekoliko sati.	▶ Prvom prilikom zamijenite ugljene četkice.
Bušilica s dijamantnom jezgrom ne postiže punu snagu.	Smetnja na mreži – u strujnoj mreži se pojavio podnapon.	▶ Provjerite stvara li neki drugi potrošač smetnje na strujnoj mreži ili možda na generatoru. ▶ Provjerite duljinu produžnog kabela koji koristite.
Dijamantna kruna za bušenje se ne okreće.	Sklopka prijenosnika nije uglavljena.	▶ Pritišćite sklopku prijenosnika dok se ne uglavi.



Smetnja	Mogući uzrok	Rješenje
Dijamantna kruna za bušenje se ne okreće.	Dijamantna kruna za bušenje zaglavila se u podlozi.	<ul style="list-style-type: none"> ▶ Bušilicu s dijamantnom jezgrom vodite ravno. ▶ Otpustite dijamantnu krunu za bušenje pomoću viličastog ključa: Izvucite mrežni utikač iz utičnice. Dijamantnu krunu za bušenje uhvatite blizu usadnika s prikladnim viličastim ključem te okretanjem otpustite dijamantnu krunu za bušenje.
Brzina bušenja se smanjuje.	Postignuta je maksimalna dubina bušenja.	<ul style="list-style-type: none"> ▶ Uklonite jezgru svrdla i koristite produžetak krune za bušenje.
	Jezgra svrdla se priklještila u dijamantnoj kruni za bušenje.	<ul style="list-style-type: none"> ▶ Uklonite jezgru svrdla.
	Netočna specifikacija za podlogu.	<ul style="list-style-type: none"> ▶ Odaberite prikladnu specifikaciju dijamantne krune za bušenje.
	Veći udio čelika (prepoznaje se na bistroj vodi s metalnim strugotinama).	<ul style="list-style-type: none"> ▶ Odaberite prikladnu specifikaciju dijamantne krune za bušenje.
	Dijamantna kruna za bušenje je neispravna.	<ul style="list-style-type: none"> ▶ Provjerite je li dijamantna kruna za bušenje oštećena i po potrebi ju zamijenite.
	Odabran je netočan stupanj prijenosa.	<ul style="list-style-type: none"> ▶ Odaberite ispravan stupanj prijenosa.
	Potisak je preniski.	<ul style="list-style-type: none"> ▶ Povećajte potisak.
	Snaga uređaja je preniska.	<ul style="list-style-type: none"> ▶ Odaberite sljedeći niži stupanj prijenosa.
	Dijamantna kruna za bušenje je polirana.	<ul style="list-style-type: none"> ▶ Naoštrite dijamantnu krunu za bušenje na brusnoj ploči.
	Količina vode je previsoka.	<ul style="list-style-type: none"> ▶ Smanjite količinu vode pomoću regulacije za vodu.
	Količina vode je preniska.	<ul style="list-style-type: none"> ▶ Provjerite dovod vode u dijamantnu krunu za bušenje odnosno povicite količinu vode pomoću regulacije za vodu.
	Prašina sprječava napredovanje bušenja.	<ul style="list-style-type: none"> ▶ Koristite prikladan uređaj za usisavanje prašine.
Dijamantna kruna za bušenje ne može se umetnuti u prihvatač alata.	Usadnik/prihvatač alata je zaprljan ili oštećen.	<ul style="list-style-type: none"> ▶ Očistite usadnik, odn. prihvatač alata i podmažite ga ili zamijenite.
Voda izlazi kroz glavu za ispiranje ili kućište prijenosnika.	Tlak vode je previsok.	<ul style="list-style-type: none"> ▶ Smanjite tlak vode.
Voda tijekom rada izlazi iz prihvatača alata.	Dijamantna kruna za bušenje nije dovoljno pritegnuta u prihvat alata.	<ul style="list-style-type: none"> ▶ Zategnite dijamantnu krunu za bušenje. ▶ Skinite dijamantnu krunu za bušenje. Okrenite dijamantnu krunu za bušenje oko osovine krune za bušenje za cca. 90°. Ponovno montirajte dijamantnu krunu za bušenje.
	Usadnik/prihvatač alata je zaprljan.	<ul style="list-style-type: none"> ▶ Očistite i podmažite usadnik, odn. prihvat alata.
	Brтва prihvat alata ili usadnika je neispravna.	<ul style="list-style-type: none"> ▶ Provjerite brtvu i po potrebi ju zamijenite.
Sustav za bušenje ima prevelik hod.	Dijamantna kruna za bušenje nije dovoljno pritegnuta u prihvat alata.	<ul style="list-style-type: none"> ▶ Zategnite dijamantnu krunu za bušenje. ▶ Skinite dijamantnu krunu za bušenje. Okrenite dijamantnu krunu za bušenje oko osovine krune za bušenje za cca. 90°. Ponovno montirajte dijamantnu krunu za bušenje.
	Usadnik/prihvatač alata je u kvaru.	<ul style="list-style-type: none"> ▶ Provjerite usadnik i prihvat alata i po potrebi ga zamijenite.

Bušilica s dijamantnom jezgrom nije u funkciji

Smetnja	Mogući uzrok	Rješenje
 Servisni indikator ništa ne prikazuje.	PRCD nije uključen.	<ul style="list-style-type: none"> ▶ Provjerite funkciju PRCD-a i uključite ga.
	Prekinuto je napajanje strujom.	<ul style="list-style-type: none"> ▶ Uključite neki drugi električni uređaj i provjerite funkciju. ▶ Provjerite utične spojeve, mrežni kabel, strujni vod i mrežni osigurač.



Smetnja	Mogući uzrok	Rješenje
<p>Servisni indikator ništa ne prikazuje.</p>	Voda u motoru.	<ul style="list-style-type: none"> ▶ Ostavite bušilicu s dijamantnom jezgrom neka se do kraja osuši na toplom i suhom mjestu.
<p>Servisni indikator svijetli.</p>	Istrošene su ugljene četkice.	<ul style="list-style-type: none"> ▶ Zamijenite ugljene četkice. 225
<p>Servisni indikator treperi.</p>	Pogreška broja okretaja.	<ul style="list-style-type: none"> ▶ Isključite bušilicu s dijamantnom jezgrom iz strujne mreže i ponovno ju uključite.
<p>Indikator zaštite od krađe treperi.</p>	Bušilica s dijamantnom jezgrom nije deblokirana (kod bušilice s dijamantnom jezgrom sa zaštitom od krađe, opcionalno).	<ul style="list-style-type: none"> ▶ Deblokirajte bušilicu s dijamantnom jezgrom pomoću ključa za aktivaciju.

Zbrinjavanje otpada

Hilti Uređaji su većim dijelom izrađeni od materijala koji se mogu ponovno preraditi. Pretpostavka za to je njihovo stručno razvrstavanje. U mnogim zemljama **Hilti** preuzima vaš stari uređaj na recikliranje. Raspitajte se u **Hilti** servisnoj službi ili kod vašeg prodajnog savjetnika.



- ▶ Električne alate, elektroničke uređaje i akumulatorske baterije ne bacajte u kućni otpad!

Jamstvo proizvođača

- ▶ Ukoliko imate pitanja glede jamstvenih uvjeta, obratite se svojem lokalnom **Hilti** partneru.

Dodatne informacije

Dodatne informacije o rukovanju, tehnici, okolišu i recikliranju pronaći ćete na sljedećoj poveznici: qr.hilti.com/manual/?id=351006

Tu poveznicu naći ćete na kraju ove dokumentacije u obliku QR koda.

sr Originalno uputstvo za upotrebu

Podaci o uputstvu za upotrebu

O ovom uputstvu za upotrebu

- **Upozorenje!** Pre upotrebe proizvoda uverite se da ste pročitali i razumeli uputstvo za upotrebu za proizvod, uključujući uputstva, bezbednosne i upozoravajuće napomene, slike i specifikacije. Naročito se upoznajete sa svim uputstvima, bezbednosnim i upozoravajućim napomenama, slikama i specifikacijama i komponentama i funkcijama. Nepoštovanje dovodi do opasnosti od električnog udara, požara i/ili teških povreda. Uputstvo za upotrebu uključujući sva uputstva, bezbednosne i upozoravajuće napomene sačuvajte za kasniju upotrebu.
- proizvodi su namenjeni za profesionalnog korisnika, a njima sme da rukuje, da ih održava ili popravlja samo ovlašćeno, upućeno osoblje. To osoblje mora biti posebno upoznato sa mogućim opasnostima. Proizvod i njegova pomoćna sredstva mogu da budu opasni ako ih neobučena lica nestručno tretiraju ili ako se ne koriste namenski.
- Priloženo uputstvo za upotrebu odgovara aktuelnom stanju tehnike u trenutku štampe. Aktuelnu verziju možete uvek da pronađete na internetu na Hilti stranici sa proizvodima. Upotrebite link ili QR kôd u ovom uputstvu za upotrebu, koji su označeni ovim simbolom .
- Proizvod prosledjite drugim osobama samo zajedno sa ovim uputstvom za upotrebu.

Legenda

Upozoravajuće napomene

Upozoravajuće napomene upozoravaju na opasnosti pri rukovanju proizvodom. Koriste se sledeće signalne reči:

OPASNOST

OPASNOST !

- ▶ Znači neposrednu opasnu situaciju, koja može prouzrokovati telesne povrede ili smrt.

UPOZORENJE

UPOZORENJE !

- ▶ Ova reč skreće pažnju na moguću opasnost koja može prouzrokovati tešku telesnu povredu ili smrt.

OPREZ

OPREZ !

- ▶ Za moguću opasnu situaciju koja može da dovede do telesnih povreda ili do materijalne štete.

Simboli u uputstvu za upotrebu

Sledeći simboli se koriste u ovom uputstvu za upotrebu:



351006

	Poštovanje uputstva za upotrebu
	Napomene o primeni i druge korisne informacije
	Rad sa reciklažnim materijalima
	Električne uređaje i baterije ne odlažite u kućne otpatke

Simboli na slikama

Sledeći simboli se koriste na slikama:

2	Ovi brojevi se odnose na odgovarajuću sliku sa početka ovog uputstva za upotrebu.
3	Numerisanje reflektuje redosled radnih koraka na slici i može da odstupa od radnih koraka u tekstu.
⑪	Pozicioni brojevi se koriste na slici Pregled i odnose se na brojeve legende u poglavlju Pregled proizvoda .
	Ovaj znak bi trebalo da vas podstakne na poseban oprez prilikom rada sa proizvodom.

Simboli u zavisnosti od proizvoda

Znakovi upozorenja

Mogu se koristiti sledeći znakovi upozorenja:

	Upozorenje na opštu opasnost
	Upozorenje na opasni električni napon
	Upozorenje na vrelu površinu

Obavezujući znakovi

Mogu se koristiti sledeći obavezujući znakovi:

	Nosite zaštitne naočare
	Nosite zaštitni šlem
	Nosite zaštitu za uši
	Nosite zaštitne rukavice
	Nosite zaštitne cipele
	Nosite laganu zaštitu disajnih organa

Simboli na proizvodu

Sledeći simboli mogu da se koriste na proizvodu:

	Zaključano
	Napomena za zaštitu od krađe
	Servisni indikator
/min	Broj obrtaja u minuti
RPM	Broj obrtaja u minuti
	Proizvod podržava NFC tehnologije, koje su kompatibilne sa iOS i Android platformama.



Nalepnica na proizvodu

Bušenja iznad glave

	<p>Bušenja iznad glave kao mokra primena nisu dozvoljena.</p>
--	---

Zaštitna strujna sklopka (PRCD)

	<p>Radove obavljati sam sa funkcionalno ispravnim PRCD.</p>
--	---

Sigurnost

Opšte sigurnosne napomene za električne alate

⚠ UPOZORENJE Pročitajte pažljivo sigurnosne napomene, uputstva, pregledajte slike i pročitajte tehničke podatke, koje idu uz ovaj električni alat. Greške kod pridržavanja sledećih sigurnosnih napomena i uputstava mogu dovesti do električnog udara, požara i/ili teških povreda.

Molimo sačuvajte sve sigurnosne napomene i uputstva za ubuduće.

Pojam "električni alat" korišćen u sigurnosnim napomenama odnosi se na električne alate sa napajanjem iz električne mreže (sa mrežnim kablom) i na električne alate sa pogonom na akumulatore (bez mrežnog kabla).

Sigurnost na radnom mestu

- ▶ **Područje rada održavajte čistim i osvetljenim.** Nered i neosvetljeno radno područje mogu dovesti do nezgoda.
- ▶ **Sa električnim alatom ne radite u okolini ugroženoj eksplozijom, u kojoj se nalaze zapaljive tečnosti, gasovi ili prašine.** Električni alati proizvode iskre koje mogu zapaliti prašinu ili isparenja.
- ▶ **Decu i ostale osobe tokom korišćenja električnog alata udaljite iz područja rada.** Ako biste skrenuli pažnju sa posla mogli biste izgubiti kontrolu nad uređajem.

Električna sigurnost

- ▶ **Priključni utikač električnog alata treba da odgovara utičnici. Na utikaču se ni u kom slučaju ne smeju izvoditi izmene. Ne koristite adapterske utikače zajedno sa zaštitno uzemljenim električnim alatima.** Nepromenjeni utikači i odgovarajuće utičnice smanjuju opasnost od električnog udara.
- ▶ **Izbegavajte dodir tela sa uzemljenim površinama kao što su cevi, radijatori, šporeti i frižideri.** Postoji povećana opasnost od električnog udara ako je vaše telo uzemljeno.
- ▶ **Električni alat držite dalje od kiše ili vlage.** Prodiranje vode u električni alat povećava opasnost od električnog udara.
- ▶ **Kabl ne upotrebljavajte za nošenje ili vešanje električnog alata odnosno za izvlačenje utikača iz utičnice. Kabl držite dalje od izvora toplote, ulja, oštih ivica ili pokretnih delova.** Oštećeni ili zapleteni kablovi povećavaju opasnost od električnog udara.
- ▶ **Ako sa električnim alatom radite na otvorenom prostoru, upotrebljavajte samo produžne kablove odobrene za upotrebu na otvorenom prostoru.** Primena produžnog kabla prikladnog za upotrebu na otvorenom prostoru smanjuje opasnost od električnog udara.
- ▶ **Ako ne možete izbeći rad električnog alata u vlažnom okruženju, koristite zaštitnu strujnu sklopku.** Upotreba zaštitne strujne sklopke smanjuje opasnost od električnog udara.

Sigurnost ljudi

- ▶ **Budite opretni, pazite šta činite i kod rada sa električnim alatom postupajte razumno. Nemojte koristiti električni alat, ako ste umorni ili ste pod uticajem droga, alkohola ili lekova.** Momenat nepažnje prilikom upotrebe električnog alata može da dovede do ozbiljnih povreda.
- ▶ **Nosite sredstva lične zaštite i uvek zaštitne naočare.** Nošenje sredstava lične zaštite, kao što su zaštitna maska, sigurnosne cipele koje ne klize, zaštitna kaciga ili štitnik za sluh, u zavisnosti od vrste i primene električnog alata, smanjuje opasnost od nezgoda.
- ▶ **Izbegavajte nehotično stavljanje u pogon. Uverite se, da je električni alat isključen, pre nego što priključite snabdevanje naponom i/ili akumulator, ili ga primite ili nosite.** Ako kod nošenja električnog alata prst držite na prekidaču ili ako je alat uključen i priključen na električnu mrežu, to može dovesti do nezgoda.
- ▶ **Pre nego što uključite električni alat, uklonite alate za podešavanje ili vijčane ključeve.** Alat ili ključ koji se nalazi u rotirajućem delu alata može dovesti do nezgoda.
- ▶ **Izbegavajte nenormalan položaj tela. Zauzmite siguran i stabilan položaj tela i u svakom trenutku održavajte ravnotežu.** Na taj način električni alat možete bolje kontrolisati u neočekivanim situacijama.
- ▶ **Nosite prikladnu odeću. Ne nosite široku odeću ili nakit. Neka vaša kosa, odeća i rukavice budu što dalje od pokretnih delova.** Opuštenu odeću, nakit ili dugu kosu mogu zahvatiti pokretni delovi alata.
- ▶ **Ako su montirani alati za usisavanje i hvatanje prašine, proverite jesu li isti priključeni i da li se pravilno koriste.** Upotreba usisivača može smanjiti opasnost.



- ▶ **Nikada nemojte da se osećate previše sigurnim i nikada nemojte da se ne pridržavate pravila u vezi rukovanja električnim alatom, iako ste nakon dužeg rada dobro upoznati sa radom sa električnom alatom.** Neodgovornim rukovanjem moguće je za samo nekoliko sekundi zadobiti teške povrede.

Upotreba i rukovanje električnim alatom

- ▶ **Ne preopterećujte alat.** Za vrstu posla koji obavljate koristite za to predviđen električni alat. Sa odgovarajućim električnim alatom radite bolje i sigurnije, u navedenom području snage.
- ▶ **Ne upotrebljavajte električni alat sa neispravnim prekidačem.** Električni alat koji se više ne može uključiti ili isključiti, opasan je i treba ga popraviti.
- ▶ **Izvučite utikač iz utičnice i/ili izvadite akumulator koji se skida iz alata pre podešavanja alata, zamene delova pribora ili odlaganja alata.** Ovim merama opreza sprečićete nehotično pokretanje električnog alata.
- ▶ **Nekorišćene električne alate držite van domašaja dece. Ne dozvolite da alat koriste osobe koje sa njim nisu upoznate ili koje nisu pročitale ova uputstva.** Električni alati su opasni ako ih koriste neiskusne osobe.
- ▶ **Pažljivo održavajte električne alate i pribor. Uverite se da pokretljivi delovi električnog alata rade besprekorno i da nisu zaglavljani, polomljeni ili oštećeni tako da negativno utiču na funkcionisanje alata. Oštećene delove popravite pre upotrebe alata.** Uzrok mnogih nezgoda leži u loše održanim električnim alatom.
- ▶ **Rezne alate održavajte oštrim i čistim.** Briljivo održavani rezni alati sa oštrim sečivima neće se zaglaviti i lakši su za vođenje.
- ▶ **Koristite električni alat, pribor, alate za umetanje itd. u skladu sa ovim uputstvom. Kod toga uzmite u obzir radne uslove i izvođene radove.** Upotreba električnih alata za neke druge primene različite od predviđenih, može dovesti do opasnih situacija.
- ▶ **Rukohvati i površine za hvatanje moraju biti suve, čiste, bez ostataka ulja i masti.** Klizavi rukohvati i površine za hvatanje onemogućavaju sigurno rukovanje i kontrolu električnog alata u nepredvidivim situacijama.

Servisiranje

- ▶ **Popravku električnog alata prepustite samo kvalifikovanom stručnom osoblju i samo sa originalnim rezervnim delovima.** Na taj način postići će se održavanje sigurnosti električnog alata.

Sigurnosne napomene za bušilice

Sigurnosne napomene za sve radove

- ▶ **Upotrebljavajte dodatni rukohvat.** Gubitak kontrole može prouzrokovati telesne povrede.
- ▶ **Električni alat držite samo za izolovane prihvatne površine ako izvodite radove kod kojih alat za umetanje može pogoditi sakrivene strujne vodove ili sopstveni mrežni kabl.** Kontakt sa provodljivim vodom može pod napon staviti i metalne delove uređaja i dovesti do električnog udara.

Sigurnosne napomene pri korišćenju dugih bušilica

- ▶ **Ni u kom slučaju nemojte raditi sa većim brojem obrtaja od dopuštenog broja obrtaja za bušilicu.** Kod većih brojeva obrtaja, bušilica može da se blago iskrivi ako može da se okreće i bez kontakta sa radnim komadom, što može da dovede do povreda.
- ▶ **Postupak bušenja uvek počinite sa malim brojem obrtaja i dok bušilica ima kontakt sa radnim komadom.** Kod većih brojeva obrtaja, bušilica može da se blago iskrivi ako može da se okreće i bez kontakta sa radnim komadom, što može da dovede do povreda.
- ▶ **Nemojte primenjivati prekomerni pritisak i samo u uzdužnom smeru bušilice.** Bušilice mogu da se saviju i na taj način slome ili mogu da izgube kontrolu, što može da dovede do povreda.

Dodatne sigurnosne napomene

Sigurnost ljudi

- ▶ Koristite proizvod i pribor samo dok je u tehnički besprekornom stanju.
- ▶ Nikad nemojte vršiti manipulacije ili promene na proizvod ili priboru.
- ▶ Držite uređaj u ručno vođenom režimu rada uvek čvrsto sa obe ruke za predviđene rukohvate. Rukohvati moraju biti suvi, čisti, bez ostataka ulja i masti.
- ▶ Ako alatom radite bez alata za usisavanje prašine, morate tokom radova kod kojih se stvara prašina nositi laganu zaštitu organa za disanje.
- ▶ Pravite često pauze i radite vežbe za pospešivanje cirkulacije krvi u prstima. Pri dužim radovima može da dođe od toga da jake vibracije izazovu smetnje u krvnim sudovima ili u nervnom sistemu prstiju, šaka ili zglobova.
- ▶ Izbegavajte dodir sa rotirajućim delovima. Uređaj uključite tek u području rada. Dodirivanje rotirajućih delova, posebno rotirajućih alata, može dovesti do povreda.
- ▶ Mrežni kabl, produžni kabl i po potrebi i crevo usisivača prilikom radova uvek sprovedite dalje od uređaja ka unazad. Tako ćete tokom rada umanjiti opasnost od pada usled splitanja o kabl ili crevo.
- ▶ Izbegavajte da mulj od bušenja dođe u kontakt sa kožom.
- ▶ Nosite zaštitne rukavice prilikom zamene alata. Tokom rada alat može postati vruć.
- ▶ Decu morate podučiti o tome, da se ne smeju igrati sa uređajem.
- ▶ Alat nije namenjen za to da se sa njime služe deca ili slabe osobe bez poduke.
- ▶ Prašine materijala kao što su premaz koji sadrži olovo, neke vrste drva, minerala i metala mogu biti štetni za zdravlje. Dodirivanje ili udisanje prašina mogu uzrokovati alergijske reakcije i/ili bolesti disajnih puteva korisnika ili osoba koje se nalaze u blizini. Određene vrste prašina kao što su hrastova ili bukova prašina mogu uzrokovati rak, naročito kada su u spoju sa dodacima za obradu drva (hromat, sredstvo za zaštitu drva). Materijal koji sadrži azbest sme obrađivati samo stručno osoblje. Po mogućstvu koristite alat za usisavanje prašine. Kako biste dosegli visok stepen usisavanja prašine, koristite primereni mobilni uređaj za ukljanjanje prašine koji je kompanija HILTI preporučila za drvo i/ili mineralnu prašinu i koji je usklađen za ovaj električni alat. Pobrinite se za dobro provetravanje radnog mesta. Preporučuje se nošenje zaštitne maske sa klasom filtera P2. Poštujte važeće propise u vašoj zemlji za materijale koje ćete obrađivati.
- ▶ Korisnik i osobe koje se nalaze u njegovoj neposrednoj blizini moraju tokom primene uređaja da koriste odgovarajuće zaštitne naočare, zaštitnu kacigu, zaštitne slušalice, zaštitne rukavice i laganu zaštitu organa za disanje.

Briljivo rukovanje i upotreba električnih alata

- ▶ Čvrsto stegnite predmet obrade. Za pričvršćenje predmeta obrade koristite stezne naprave ili stegu. To je sigurnije od pridržavanja rukom i na taj način alat ćete moći koristiti sa obe ruke.
- ▶ Proverite da li uređaj ima prihvatni sistem koji odgovara alatu i da li je pravilno zabavljen u steznoj glavi.



- ▶ Kod prekida struje isključite alat i mrežni utikač izvucite iz utičnice. Time se sprečava nehotično pokretanje alata prilikom povratka struje.
- ▶ Ne upotrebljavajte oštećene alate za umetanje. Pre svake upotrebe kontrolišite alate za umetanje u pogledu krhotina i napuklina, habanja ili jake istrošenosti. Ne upotrebljavajte oštećene alate. Krhotine predmeta obrade ili polomljenih alata za umetanje mogu biti odbačeni i prouzrokovati telesne povrede čak i izvan neposrednog područja rada.
- ▶ Proizvod ima visok obrtni momenat u skladu sa svojim primenama. Koristite bočni rukohvat i sa proizvodom radite uvek držeći je obema rukama. Korisnik treba da bude spreman na neočekivanu blokadu alata i da obema nogama stoji apsolutno stabilno.

Električna sigurnost

- ▶ Pre početka rada detektorom metala ispitajte ima li u području rada skrivenih električnih vodova, gasnih i vodovodnih cevi. Spoljašnji metalni delovi uređaja mogu biti pod naponom ako ste npr. nehotice oštetili električni vod. To predstavlja ozbiljnu opasnost od električnog udara.
- ▶ Uređaj nikada ne sme da radi bez isporučene sklopke PRCD (GB verziju nikada bez razdvojnog trafoa). Proverite PRCD pre svake upotrebe.
- ▶ Redovno kontrolišite priključni vod uređaja i u slučaju oštećenja treba da ga zamenite ovlašćeni stručnjak. Ukoliko je priključni vod električnog alata oštećen, isti mora biti zamenjen specijalno dozvoljenim, pripremljenim priključnim vodom, koji se može nabaviti u korisničkom servisu. Redovno kontrolišite produžne vodove i zamenite ih, ukoliko su oštećeni. Ne dodirujte oštećeni mrežni, odnosno produžni kabl. Izvucite mrežni utikač iz utičnice. Oštećeni priključni i produžni kablovi predstavljaju opasnost od električnog udara.
- ▶ Zaštitite se od strujnog udara. Izbegavajte kontakt tela sa uzemljenim delovima, npr. cevima, grejnim telima, šporetima, frižiderima.
- ▶ Nemojte koristiti adapterski utikač, kako biste prekinuli uzemljenje.
- ▶ U blizini električnih delova električnog alata i osoba u radnom prostoru ne sme da se nalazi voda.

Radno mesto

- ▶ Pobrinite se za dobro provetravanje radnog mesta. Loše provetrena radna mesta mogu zbog opterećenosti prašinom biti štetna po zdravlje.
- ▶ Prilikom radova tokom kojih nastaje prašina priključite alat za usisavanje prašine. Ne smeju se bušiti materijali opasni po zdravlje (npr. azbest).
- ▶ Za radove bušenja zatražite odobrenje od uprave gradilišta. Radovi u zgradama i drugim strukturama mogu uticati na statiku, naročito kod rezanja armiranog gvožđa ili nosećih elemenata.
- ▶ Kod radova na otvorenom preporučljive su gumene rukavice i neklizajuća obuća.
- ▶ Kod bušenja prolaznih otvora kroz zidove, osigurajte prostor iza zida, jer materijal ili jezgro bušilice mogu da padnu sa druge strane. Kod bušenja prolaznih otvora kroz plafone, osigurajte prostor odozdo, jer materijal ili jezgro bušilice mogu da padnu dole.

Opis

Pregled proizvoda

Bočni rukohvat	Taster za uključivanje/isključivanje
Prekidač za brzinu	Rukohvat
Menjač	Mrežni kabl uklj. PRCD
Motor	Prihvatnik alata
Pokrivni deo za ugljene četkice	Indikator zaštite od krađe (opcija)
Servisni indikator	Glava za ispiranje

Upotreba u skladu sa odredbama

Uređaj DD 110-W je električni pogonjena bušilica sa dijamantskim jezgrom i namenjen je za ručno suvo bušenje u zidovima, kao i za ručno mokro bušenje u betonu i mineralnim podlogama. Radovi usmereni nagore u režimu mokrog bušenja su strogo zabranjeni.

Bušenje materijala koji stvaraju prašinu koja sprovodi struju (na primer magnezijuma) nije dozvoljeno. Za konkretnu primenu po mogućstvu koristite mobilni uređaj za uklanjanje prašine.

Kako biste izbegli opasnost od povreda, koristite samo originalne Hilti krune za bušenje i DD 110-W pribor.

Takođe, sledite sigurnosne napomene i napomene za upotrebu pribora koji koristite. Sledite podatke o radu, nezi i održavanju u uputstvu za upotrebu.

Uređaj je namenjen profesionalnom korisniku, a koristiti ga, održavati i servisirati ga sme samo ovlašćeno osposobljeno osoblje. To osoblje mora biti posebno upoznato sa mogućim opasnostima. Alat i njemu pripadajuća pomoćna sredstva mogu biti opasni ako ih nepropisno i neispravno upotrebljava neosposobljeno osoblje. Radno okruženje može biti: gradilište, radionica, renoviranje, adaptacija i novogradnja.

Uređajem smete raditi samo kad je priključen na mrežni napon i frekvenciju koji su navedeni na identifikacionoj pločici.

Ne smeju se obrađivati materijali opasni po zdravlje (npr. azbest).

Manipulacije ili promene na uređaju nisu dozvoljene.

Sadržaj isporuke

Uređaj sa bočnim rukohvatom i prihvatnikom alata, uputstvo za upotrebu

Ostale, za vaš proizvod odobrene sistemske proizvode pronađite u vašoj **Hilti Store** ili na: www.hilti.group

Zaštita od krađe TPS (opcija)

Vaš proizvod opcionalno može biti opremljen funkcijom zaštite od krađe TPS. Tada može da se otključa i koristi jedino pomoću odgovarajućeg ključa.

Tehnički podaci

Nominalni napon i frekvenciju kao i/ili nominalni prihvat odn. nominalnu struju možete pogledati na pločici performansi, specifičnoj za zemlju.

Prilikom režima rada na generatoru ili transformatoru njegova izlazna snaga mora da bude najmanje duplo veća od dimenzioniranog prihvata koji je naveden na pločici performansi proizvoda. Radni napon transformatora ili generatora mora u svakom trenutku da bude između +5% i -15% nominalnog napona uređaja.



Generisanje proizvoda	01	
Težina prema EPTA proceduri 01/2003	5,7 kg	
Težina	5,7 kg	
Obrtni momenat	1. brzina	740/min
	2. brzina	1.580/min
Dimenzije (dužina x širina x visina)	457 mm x 120 mm x 170 mm	
Klasa zaštite	I	
Dozvoljeni pritisak u vodovodnoj instalaciji	≤ 6 bar	
Temperatura okoline tokom rada	-17 °C ... 60 °C	
Temperatura skladištenja	-20 °C ... 70 °C	

Prečnik krune za bušenje

	1. brzina	2. brzina
Ø PCM krune za suvo bušenje	42 mm ... 162 mm	*/•
Ø HDM krune za suvo bušenje	102 mm ... 162 mm	16 mm ... 87 mm
Ø HWC krune za mokro bušenje	122 mm ... 132 mm	25 mm ... 112 mm

Informacije o buci i vrednostima vibracija

U ovim uputstvima navedene vrednosti pritiska zvuka i vibracija su izmerene u skladu sa normiranim postupkom merenja i možete zajedno da ih koristite za poređenje električnih alata. Takođe su primereni za preliminarnu procenu ekspozicija.

Navedeni podaci se odnose primarne primene električnog alata. Ako se električni alat inače koristi za druge primene sa alatima za umetanje koji se razlikuju ili nisu dovoljno dobro održavani, podaci se mogu razlikovati. To može znatno povećati ekspozicije tokom celokupnog radnog veka. Za tačnu procenu izloženosti treba uzeti u obzir i vreme kada je električni alat isključen ili kada radi, ali nije u upotrebi. To može znatno smanjiti ekspozicije tokom celokupnog radnog veka.

Odredite dodatne sigurnosne mere za zaštitu korisnika od delovanja zvuka i/ili vibracija kao npr.: održavanje električnog alata i alata za umetanje, održavanje toplih ruku, organizacija tokova rada.

Detaljne informacije o primenjenim verzijama **EN 62841** standarda možete pogledati na slici deklaracije o usaglašenosti 325.

Informacije o šumu

Nivo jačine buke (L_{WA})	100 dB(A)
Nesigurnost nivoa jačine zvuka (K_{WA})	5 dB(A)
Nivo pritiska zvuka (L_{pA})	92 dB(A)
Nesigurnost nivoa pritiska zvuka (K_{pA})	5 dB(A)

Ukupne vrednosti vibracija

Bušenje u kretnjačkom kamenu (suvo) sa HDM krunom za bušenje ($a_{h, DD}$)	5,8 m/s ²
Bušenje u kretnjačkom kamenu (suvo) sa PCM krunom za bušenje ($a_{h, DD}$)	12 m/s ²
Bušenje u betonu (mokro) sa HWC krunom za bušenje ($a_{h, DD}$)	4,6 m/s ²
Nesigurnost (K)	1,5 m/s ²

Upotreba produžnog kabla

UPOZORENJE

Opasnost zbog oštećenog kabela! Ne dodirujte oštećeni mrežni, odnosno produžni kabl. Izvucite mrežni utikač iz utičnice.

- ▶ Redovno kontrolišite priključni vod uređaja i u slučaju oštećenja treba da ga zameni ovlašćeni stručnjak.
- Koristite samo produžne kablove koji su dozvoljeni za konkretnu primenu i imaju odgovarajući provodni poprečni prečnik. U suprotnom može doći do gubitka snage uređaja i pregrevanja kabla.
- Redovno proveravajte da li na produžnom kablju postoje oštećenja.
- Zamenite oštećene produžne kablove.
- Na otvorenom upotrebljavajte samo za to dozvoljene i na odgovarajući način označene produžne kablove.

Preporučene minimalne poprečne preseke i maksimalne dužine kablova možete pogledati na kraju ovog dokumenta u vidu QR koda.

Priprema za rad

OPREZ

Opasnost od povređivanja! Nesmotreno pokretanje proizvoda.

- ▶ Izvucite mrežni utikač pre podešavanja uređaja ili zamene delova pribora.



Obratite pažnju na bezbednosne i upozoravajuće napomene koje se nalaze u ovoj dokumentaciji i na proizvodu.

Postavljanje bočnog rukohvata 2

1. Olabavite bočni rukohvat okretanjem suprotno od kazaljke na satu.
2. Pozicionirajte bočni rukohvat.
3. Fiksirajte bočni rukohvat okretanjem u smeru kazaljke na satu.
4. Uverite se da je bočni rukohvat pravilno pričvršćen.

Montaža dijamantske krune za bušenje sa prihvatnikom alata BI+ 3



OPREZ

Opasnost od povrede prilikom zamene alata! Alat prilikom rada postaje vruć. On može da ima oštre ivice.

- Prilikom zamene alata uvek nosite zaštitne rukavice.



Potrebno je zameniti dijamantske krune za bušenje odmah kada dođe do smanjenja učinka rezanja odn. ukoliko se osetno smanji napredovanje u bušenju. To je generalno slučaj, ako su se dijamantski segmenti istrošili na odgovarajuću visinu (<2 mm).
Prihvatnicima alata BR, BT, M16, M27 rukujete pomoću odgovarajućeg viljuškastog ključa.
Na prihvatniku alata, adapteru i alatu se ne sme nalaziti prljavština.

1. Otvorite prihvat za alat obrtanjem u pravcu simbola
2. Utaknite dijamantsku krunu za bušenje spređa na ozubljenje prihvatnika alata na bušilici sa dijamantskim jezgrom i okrećite je tako dok ne ulegne.
3. Zatvorite prihvat za alat obrtanjem u pravcu simbola
4. Proverite da li je dobro pričvršćena dijamantska kruna za bušenje na steznoj glavi.

Demontaža dijamantske krune za bušenje sa prihvatnikom alata BI+



OPREZ

Opasnost od povrede prilikom zamene alata! Alat prilikom rada postaje vruć. On može da ima oštre ivice.

- Prilikom zamene alata uvek nosite zaštitne rukavice.



Za prihvatnike alata BR, BT, M27, M16 fiksirajte prihvatnik alata i zatim uklonite krunu za bušenje odgovarajućim viljuškastim ključem.

1. Otvorite prihvat za alat obrtanjem u pravcu simbola
2. Povucite upravljačku čauru na prihvatniku alata u pravcu strelice ka uređaju. Kruna za bušenje se tako deblokira.
3. Uklonite dijamantsku krunu za bušenje.

Montaža utiskivača jezgra sa alatom za usisavanje prašine 4

1. Pomoć za početno bušenje, tako da vrh bude usmeren ka napred, umetnite do kraja u utični kraj za utiskivač jezgra sa alatom za usisavanje prašine.
2. Montirajte utični kraj u prihvatnik alata u skladu sa montažom dijamantske krune za bušenje.
3. Vratite blokirni prsten i alat za usisavanje prašine u smeru bušilice sa dijamantskim jezgrom.
4. Montirajte utiskivač jezgra na utični kraj.
5. Gurnite alat za usisavanje prašine u smeru alata, tako da nalegne na krunu za bušenje i fiksirajte ga u položaju pomeranjem blokirnog prstena u smeru utiskivača jezgra.
6. Kontrolišite slobodno okretanje alata za usisavanje prašine uz bušilicu sa dijamantskim jezgrom.

Izbor broja obrtaja 5



OPREZ

Opasnost od oštećenja! Oštećenja na proizvodu.

- Ne vršite prebacivanje pri režimu rada. Sačekajte da se proizvod zaustavi.

Položaj prekidača izaberite prema prečniku bušenja koji koristite.

- Zaokrenite prekidač u željeni položaj istovremenim ručnim okretanjem na kruni bušilice.

Instaliranje priključka za vodu 6



PAŽNJA

Opasnost usled nenamenske upotrebe! Kod nenamenske upotrebe crevo se može uništiti.

- Redovno kontrolišite crevo na postojanje oštećenja i uverite se da maksimalno dozvoljen pritisak vode u vodoinstalaciji nije prekoračen (videti Tehnički podaci 231).
- Pazite na to da crevo ne dođe u kontakt sa delovima koji se obrću.
- Pazite da ne dođe do oštećivanja creva kod pomeranja tabulatora unapred.
- Obratite pažnju na maksimalnu temperaturu vode u poglavlju Tehnički podaci 231.
- Proverite zaptivenost priključenog sistema za vodu.



Koristite samo svežu vodu ili vodu koja nema čestica nečistoća kako bi izbegli da dođe do oštećivanja komponenti.



1. Zatvorite regulaciju vode na bušilici sa dijamantskim jezgrom.
2. Uspostavite vezu sa dovodom vode (spoj creva).

Rukovanje**UPOZORENJE**

Opasnost zbog oštećenog kabela! Ukoliko se tokom rada ošteti mrežni ili produžni kabl, odmah iskopčajte kabl iz mreže. Ne dodirujte neispravan deo!

- ▶ Redovno kontrolišite priključne kablove. Zamenite neispravan produžni kabl. Popravljanje oštećenih mrežnih kablova prepustite kvalifikovanom stručnjaku.

Načelno se preporučuje upotreba zaštitne strujne sklopke (RCD) sa maksimalnom okidnom strujom od 30 mA.

Zaštita od krađe TPS (opcija)

Vaš proizvod opcionalno može biti opremljen funkcijom zaštite od krađe TPS. Ukoliko vaš proizvod poseduje ovu funkciju, možete da ga otključate i koristite samo sa odgovarajućim ključem.

Otključavanje proizvoda

- ▶ Uverite se da je proizvod snabdeven mrežnim naponom. Žuta lampica zaštite od krađe treperi. Proizvod je sada spreman za prijem signala ključa.
- ▶ Postavite ključ ili kopču TPS sata direktno na simbol brave. Čim se žuta lampica zaštite od krađe ugasi, proizvod je otključan.



Ukoliko dođe do prekida strujnog napajanja npr. prilikom promene radnog mesta ili nestanka struje, funkcionalnost proizvoda ostaje očuvana otprilike 20 minuta. Kod dužih prekiada, zaštita od krađe se ponovo mora deaktivirati pomoću ključa za deblokiranje.



Ostale detaljne informacije o aktiviranju i primeni zaštite od krađe možete pogledati u uputstvu za upotrebu u odeljku „Zaštita od krađe TPS“.

Upotreba dvodelne pomoći za početno bušenje**OPREZ**

Opasnost od povrede usled pogrešne primene! Ukoliko se ne pritisne o podlogu, mogu se osloboditi delovi pomoći za početno bušenje.

- ▶ Bušilicu sa dijamantskim jezgrom sa pomoći za početno bušenje u praznom hodu nemojte koristiti bez kontakta sa podlogom.



Za svaki prečnik dijamantskih kruna za bušenje je potrebna drugačija pomoć za početno bušenje.

1. Postavite pomoć za početno bušenje spreda u dijamantsku krunu za bušenje.
2. Pritisnite polako pri početku bušenja dok se kruna za bušenje ne centrira. Nakon toga povećajte pritisak. Napravite vođeni rez dubine od 3–5 mm.
3. Proizvod zaustavite puštanjem tastera za uključivanje/isključivanje. Sačekajte da se kruna za bušenje potpuno zaustavi.
4. Uklonite pomoć za početno bušenje iz krune za bušenje.
5. Krunu za bušenje pozicionirajte u vođeni rez, pritisnite taster za uključivanje/isključivanje i nastavite bušenje.

Rukovanje zaštitnom strujnom sklopkom PRCD**UPOZORENJE**

Opasnost od povredjenja usled električnog udara! Ako se prikaz na zaštitnom strujnomvodu ne ugasi pritiskom pritiska tastera **0** odn. **TEST**, bušilicu sa dijamantskim jezgrom više ne smete koristiti!

- ▶ Odnosite bušilicu sa dijamantskim jezgrom u **Hilti** servis na popravku.

1. Mrežni utikač bušilice sa dijamantskim jezgrom utaknite u utičnicu koja ima uzemljenje.
2. Pritisnite taster **I** odnosno **RESET** na zaštitnoj strujnoj sklopki PRCD.
 - ▶ Pali se indikator.
3. Pritisnite taster **0** odnosno **TEST** na zaštitnoj strujnoj sklopki PRCD.
 - ▶ Gasi se indikator.
4. Pritisnite taster **I** odnosno **RESET** na zaštitnoj strujnoj sklopki PRCD.
 - ▶ Pali se indikator.

Suvo bušenje sa usisavanjem

Prekomerno nakupljanje prašine u kruni za bušenje može dovesti do disbalansa.

Prilikom rada vodite usisno crevo uvek ka nazad dalje od bušilice sa dijamantskim jezgrom, tako da ne može da dođe u kontakt sa krunom za bušenje.

- ▶ Da biste sprečili elektrostatičke efekte, koristite antistatički usisivač.

Suvo bušenje sa usisivačem preko integrisane utičnice za električne uređaje 

Krune za bušenje sa prorezom koristite samo ako radite bez usisavanja.

1. Podesite bočni rukohvat u željeni položaj i fiksirajte ga.
2. Opciono: Montirajte i upotrebite dvodelnu pomoć za početno bušenje.  234



3. Mrežni utikač bušilice sa dijamantskim jezgrom utaknite u utičnicu usisivača.
4. Mrežni utikač usisivača utaknite u utičnicu.
5. Ako je priključen: Pritisnite prekidač za uključivanje **Reset** ili taster **I** PRCD.
6. Pozicionirajte bušilicu sa dijamantskim jezgrom na sredinu bušenja.
7. Pritisnite prekidač za uključivanje/isključivanje na bušilice sa dijamantskim jezgrom.



Usisivač se pokreće sa kašnjenjem u odnosu na električni alat. Nakon isključivanja električnog alata, usisivač se isključuje sa kašnjenjem.

Suvo bušenje sa usisivačem bez mrežne utičnice za električne alate



Krune za bušenje sa prorezom koristite samo ako radite bez usisavanja.

1. Podesite bočni rukohvat u željeni položaj i fiksirajte ga.
2. Opciono: Montirajte i upotrebite dvodelnu pomoć za početno bušenje. 234
3. Utaknite mrežni utikač usisivača u utičnicu i uključite usisivač.
4. Utaknite mrežni utikač bušilice sa dijamantskim jezgrom u utičnicu i pritisnite taster **Reset** ili taster **I** PRCD.
5. Pozicionirajte bušilicu sa dijamantskim jezgrom na sredinu bušenja.
6. Pritisnite prekidač za uključivanje/isključivanje na bušilice sa dijamantskim jezgrom.
7. Usisivač ostavite da radi nekoliko sekundi duže od bušilice sa dijamantskim jezgrom, kako bi usisao preostali materijal.

Suvo bušenje bez usisavanja prašine



Ako se obavlja suvo bušenje bez usisavanja prašine, koristite krune za bušenje sa prorezom. Koristite odgovarajuću zaštitu za disajne organe!

Nemojte bušiti nagore, ako radite bez usisavanja prašine.

Alat za usisavanje prašine uklonite ili fiksirajte tako da se ne može okretati.

1. Podesite bočni rukohvat u željeni položaj i fiksirajte ga.
2. Opciono: Montirajte i upotrebite dvodelnu pomoć za početno bušenje. 234
3. Mrežni utikač utaknite u utičnicu i pritisnite prekidač **Reset** ili taster **I** PRCD-a.
4. Pozicionirajte bušilicu sa dijamantskim jezgrom na sredinu bušenja.
5. Pritisnite prekidač za uključivanje/isključivanje na bušilice sa dijamantskim jezgrom.

Mokro bušenje



UPOZORENJE

Opasnost od električnog udara! Prilikom defektnog usisavanja voda može da teče preko motora i pokrivnog dela!

- ▶ Odmah prekinite radove, ukoliko usisavanje više ne funkcioniše.



Za bušenja ka gore propisana je obavezna upotreba usisivača za mokro usisavanje u kombinaciji sa sistemom za prihvatanje vode!

1. Podesite bočni rukohvat u željeni položaj i fiksirajte ga.
2. Opciono: Montirajte i upotrebite dvodelnu pomoć za početno bušenje. 234
3. Pozicionirajte bušilicu sa dijamantskim jezgrom na sredinu bušenja.
4. Otvorite polako regulaciju vode dok ne počne da teče željena količina vode.
5. Pritisnite prekidač za uključivanje/isključivanje na bušilice sa dijamantskim jezgrom.
6. Pritisnite polako pri početku bušenja dok se kruna za bušenje ne centrira. Nakon toga povećajte pritisak.

Otpuštanje krune za bušenje viljuškastim ključem



U slučaju da dođe do zaglavljivanja krune za bušenje, aktivira se klizna spojnica dok korisnik ne isključi uređaj.

1. Izvucite mrežni utikač iz utičnice.
2. Uхватite dijamantsku krunu za bušenje blizu utikača odgovarajućim viljuškastim ključem i otpustite dijamantsku krunu za bušenje okretanjem.
3. Mrežni utikač utaknite u utičnicu.
4. Nastavite sa procesom bušenja.

Isključivanje



U kruni za bušenje se nalazi prašina / voda i bušeni materijal. Vodite računa o dodatnoj težini u kruni za bušenje i pre izvlačenja krune za bušenje iz izbušene rupe zauzmite stabilan položaj.

1. Izvucite dijamantsku krunu za bušenje iz otvora za bušenje.
2. Isključite bušilicu sa dijamantskim jezgrom.
3. Po potrebi zatvorite regulator vode.



Nega i održavanje

UPOZORENJE

Opasnost od električnog udara! Nega i održavanje uređaja dok je mrežni utikač utaknut može da dovede to teških povreda i opekotina.

- ▶ Izvucite mrežni utikač pre radova na nezi i održavanju!

Nega

- Čvrsto prionulu prijavštinu pažljivo uklonite.
- Prereze za ventilaciju oprezno očistite suvom četkom.
- Čistite kućište samo sa malo nakvašenom krpom za čišćenje. Ne upotrebljavajte sredstva za negu na bazi silikona, jer mogu nagristi plastične delove.

Održavanje

UPOZORENJE

Opasnost od strujnog udara! Nestručne popravke na električnim delovima mogu da dovedu do teških povreda i opekotina.

- ▶ Popravke električnih delova sme obavljati samo električar.
- Redovno proveravajte da li je došlo do oštećenja na vidljivim delovima alata i funkcionisanju elemenata za besprekorno korišćenje.
- U slučaju da proizvod ima oštećenja i/ili funkcionalne smetnje, ne koristite ga. Odmah odnesite uređaj u **Hilti servis** na popravku.
- Posle radova na nezi i održavanju, priključite svu zaštitnu opremu i proverite da li funkcioniše.

Za siguran režim rada upotrebljavajte samo originalne rezervne delove i potrošne materijale. Rezervne delove, potrošni materijal i pribor koji smo odobrili za vaš proizvod naći ćete u okviru **Hilti Store** ili na: www.hilti.group.

Zamena ugljenih četkica

UPOZORENJE

Opasnost od povređivanja usled električnog udara !

- ▶ Uređajem može rukovati, održavati ga i popravljati samo ovlašćeno, obučeno osoblje! To osoblje mora biti posebno upućeno u moguće opasnosti.

1. Otvorite poklopce na ugljenim četkicama sa leve i desne strane na motoru.
2. **Obratite pažnju na to kako su napravljene ugljene četkice i kako su postavljene niti.** Izvadite upotrebene ugljene četkice iz bušilice sa dijamantskim jezgrom.
3. Postavite nove ugljene četke tačno onako, kako su bile postavljene stare ugljene četkice.

Pri zameni obratite pažnju na to da se izolacija niti ne ošteti.

4. Zašrafite poklopce na ugljenim četkama sa leve i desne strane na motoru.
5. Pustite da ugljene četkice rade u praznom hodu neprekidno najmanje 1 minut.

Nakon zamene ugljenih četkica gasi se signalna lampica nakon oko 1 minuta rada.

Transport i skladištenje

Transport

- ▶ Ovaj proizvod nemojte da prevozite sa priključenim alatom.
- ▶ Obratite pažnju na bezbedno stajanje prilikom transporta.
- ▶ Nakon svakog transporta proverite da li je došlo do oštećenja na vidljivim delovima i da li elementi za rukovanje besprekorno funkcionišu.

Skladištenje

- ▶ Proizvod skladištite uvek sa izvucenim mrežnim utikačem.
- ▶ Proizvod skladištite na mestu koje je suvo i nepristupačno deci i neovlašćenim osobama.
- ▶ Pre skladištenja proizvoda otvorite regulaciju vode.
- ▶ Kod radova na temperaturama ispod nule pazite da ne ostane nikakva voda u proizvodu.
- ▶ Nakon dužeg skladištenja proverite da li je došlo do oštećenja na vidljivim delovima i da li elementi za rukovanje besprekorno funkcionišu.

Pomoć u slučaju smetnji

U slučaju smetnji, koje nisu navedene u ovoj tabeli ili koje ne možete samostalno da otklonite, molimo da se obratite našem **Hilti servisu**.

Bušilica sa dijamantskim jezgrom je u funkciji





Smetnja	Mogući uzrok	Rešenje
<p>Servisni indikator svetli.</p>	<p>Granica pohabanosti ugljenih četkica je skoro dostignuta. Preostalo vreme rada do automatskog isključenja bušilice sa dijamantskim jezgrom iznosi još nekoliko sekundi.</p>	<ul style="list-style-type: none"> ▶ Zamenite ugljene četkice prvom prilikom.



Smetnja	Mogući uzrok	Rešenje
Bušilica sa dijamantskim jezgrom ne postiže punu snagu.	Smetnje na mreži - u strujnoj mreži je došlo do pada napona.	<ul style="list-style-type: none"> ▶ Proverite da li drugi potrošači na strujnoj mreži ili na generatoru izazivaju smetnje. ▶ Proverite dužinu upotrebljenog produžnog kabela.
Dijamantska kruna za bušenje se ne okreće.	Prekidač za brzinu nije uključen.	▶ Pokrenite prekidač za brzinu dok se ne aktivira.
	Dijamantska kruna za bušenje se zaglavila u podlozi.	<ul style="list-style-type: none"> ▶ Vodite pravo bušilicu sa dijamantskim jezgrom. ▶ Otpustite dijamantsku krunu za bušenje viljuškastim ključem. Izvucite mrežni utikač iz utičnice. Uхватite dijamantsku krunu za bušenje blizu utikača odgovarajućim viljuškastim ključem i otpustite dijamantsku krunu za bušenje okretanjem.
Brzina bušilice opada.	Dostignuta je maksimalna dubina bušenja.	▶ Uklonite jezgro bušilice i upotrebite produžetak za dijamantsku krunu za bušenje.
	Jezgro bušilice je zaglavljeno u dijamantskoj kruni za bušenje.	▶ Uklonite jezgro bušilice.
	Pogrešna specifikacija za podlogu.	▶ Izaberite odgovarajuću specifikaciju za dijamantsku krunu za bušenje.
	Visok nivo čelika (može se prepoznati u čistoj vodi sa opiljcima metala).	▶ Izaberite odgovarajuću specifikaciju za dijamantsku krunu za bušenje.
	Dijamantska kruna za bušenje je u kvaru.	▶ Proverite da li ima oštećenja na dijamantskoj kruni za bušenje i zamenite je ako je potrebno.
	Izabran pogrešan hod.	▶ Izaberite ispravan hod.
	Snaga potiskivanja je isuviše niska.	▶ Povećajte snagu potiskivanja.
	Kapacitet uređaja je isuviše nizak.	▶ Izaberite sledeći manju brzinu.
	Dijamantska kruna za bušenje je ispolirana.	▶ Naoštrite dijamantsku krunu za bušenje na oštroj ploči.
	Količina vode je isuviše velika.	▶ Smanjite količinu vode pomoću regulatora za vodu.
	Količina vode je isuviše niska.	▶ Proverite dovod vode do dijamantske krune za bušenje, odnosno povećajte količinu pomoću regulatora za vodu.
Prašina sprečava dalje bušenje.	▶ Upotrebite odgovarajući uređaj za usisavanje prašine.	
Dijamantska kruna za bušenje ne može da se postavi u steznu glavu.	Utični kraj/stezna glava je zaprljana ili oštećena.	▶ Utični kraj, odnosno stezna glava treba da se očisti i podmaže ili zameni.
Voda izlazi na odvodu ili na glavi postrojenja.	Pritisak vode je isuviše velik.	▶ Smanjite pritisak vode.
Voda tokom rada ističe iz stezne glave.	Dijamantska kruna za bušenje nije dovoljno pritegnuta u steznoj glavi.	<ul style="list-style-type: none"> ▶ Pritegnite dijamantsku krunu za bušenje. ▶ Uklonite dijamantsku krunu za bušenje. Okrenite dijamantsku krunu za bušenje za oko 90° oko ose bušilice. Montirajte ponovo dijamantsku krunu za bušenje.
	Zaprljanost utičnog kraja/stezne glave.	▶ Očistite i podmažite utični kraj, odnosno steznu glavu.
	Kvar stezne glave ili utičnog kraja.	▶ Proverite zaptivku i zamenite je ako je potrebno.
Sistem bušilice ima previše praznog hoda.	Dijamantska kruna za bušenje nije dovoljno pritegnuta u steznoj glavi.	<ul style="list-style-type: none"> ▶ Pritegnite dijamantsku krunu za bušenje. ▶ Uklonite dijamantsku krunu za bušenje. Okrenite dijamantsku krunu za bušenje za oko 90° oko ose bušilice. Montirajte ponovo dijamantsku krunu za bušenje.
	Kvar utičnog kraja/stezne glave.	▶ Prekontrolišite utični kraj i steznu glavu i zamenite ih ako je potrebno.



Бушілка са дијамантским језгром није у функцији

Сметња	Могући узрок	Ређење
 Сервисни индикатор не показује ништа.	PRCD није укључен.	► Испитајте функционалност PRCD-а и укључите га.
	Снабдевање струјом је прекинато.	► Укључите други електрични уређај и проверите да ли ради. ► Проверите прикључак, струјни кабл, електрични вод и осигурач.
	Вода у мотору.	► Ставите бушілку са дијамантским језгром на суво и топло место суши да се осуши у потпуности.
 Сервисни индикатор светли.	Угљене четкице су похабане.	► Замените угљене четкице.  236
 Сервисни индикатор трепери.	Грешка у броју обртља.	► Искључите бушілку са дијамантским језгром са струјне мреже и поново је прикључите.
 Индикатор заштите од краде трепче.	Бушілка са дијамантским језгром није активрана (код бушілка са дијамантским језгром са заштитом од краде, опција)	► Активирајте бушілку са дијамантским језгром помоћу кључа за активацију.

Збринјаванје отпада

 **Hilti** уређаји су са великим уделом произведени од рециклажних материјала. Предуслов за поновну употребу је стручна подела материјала. У многим земљама **Hilti** предаје Ваш стари уређај на рециклажу. Питајте **Hilti** сервис за клијенте или Вашег консултанта за продају.



- Електричне алате, електронске уређаје и акумулаторске батерије не одлажите у кућне отпатке!

Гаранција произвођача

- Уколико имате питања о условима гаранције, обратите се локалном **Hilti** партнеру.

Додатне информације

Додатне информације о руковању, техници, животној средини и рециклажи можете пронаћи на следећем линку: qr.hilti.com/manual/?id=351006

Овим линк ћете пронаћи чак и на крају шине документацији од QR код.

ru Перевод оригинального руководства по эксплуатации

Данные руководства по эксплуатации

К настоящему руководству по эксплуатации



Импортер и уполномоченная изготовителем организация

- (RU) Российская Федерация
АО "Хилти Дистрибушн ЛТД", 141402, Московская область, г. Химки, ул. Ленинградская, стр. 25, комната 15.26
- (BY) Республика Беларусь
ИООО "Хилти БиУай", 222750, Минская область, Дзержинский район, Р-1, 18-й км, 2 (около д. Слободка), помещение 1-34
- (KZ) Республика Казахстан
ТОО "Хилти Казахстан", 050057, г. Алматы, Бостандыкский район, ул. Тимирязева, дом 42/15, литер 012 (корпус15)
- (AM) Республика Армения
ООО "ЭЙЧ-КОН", 0070, г. Ереван, ул. Ерванда Кочара 19/28

Страна производства: см. маркировочную табличку на оборудовании.

Дата производства: см. маркировочную табличку на оборудовании.

Соответствующий сертификат можно найти по адресу: www.hilti.ru

Специальных требований к условиям хранения, транспортировки и использования, кроме указанных в руководстве по эксплуатации, нет.

Срок службы изделия составляет 5 лет.

- Предупреждение! Перед использованием изделия убедитесь в том, что вы полностью изучили прилагаемое к нему руководство по эксплуатации, включая приводимые там инструкции, указания по технике безопасности и предупреждения, иллюстрации и технические характеристики. В частности, ознакомьтесь со всеми инструкциями, указаниями по технике безопасности и предупреждениями, иллюстрациями, техническими характеристиками, а также компонентами и функциями. Несоблюдение этих требований может



привести к поражению электрическим током, возгоранию и/или серьезным травмам. Храните руководство по эксплуатации, включая все инструкции, указания по технике безопасности и предупреждения, для последующего использования.

- Изделия **HILTI** предназначены для профессионального использования, поэтому они должны обслуживаться и ремонтироваться только уполномоченным и обученным персоналом. Этот персонал должен пройти специальный инструктаж по технике безопасности. Использование изделия и его оснастки не по назначению или его эксплуатация необученным персоналом могут представлять опасность.
- Прилагаемое руководство по эксплуатации соответствует уровню технического прогресса на момент сдачи в печать. Актуальная версия всегда доступна в режиме онлайн на веб-сайте Hilti с описанием изделия. Для этого перейдите по ссылке или QR-коду, приводимым в настоящем руководстве по эксплуатации с обозначением символом
- При смене владельца обязательно передавайте настоящее руководство по эксплуатации вместе с изделием.

Пояснение к знакам (условным обозначениям)

Предупреждающие указания

Предупреждающие указания служат для предупреждения об опасностях при обращении с машиной. Используются следующие сигнальные слова:

ОПАСНО

ОПАСНО !

- ▶ Общее обозначение непосредственной опасной ситуации, которая влечет за собой тяжелые травмы или смертельный исход.

ПРЕДУПРЕЖДЕНИЕ

ПРЕДУПРЕЖДЕНИЕ !

- ▶ Общее обозначение потенциально опасной ситуации, которая может повлечь за собой тяжелые травмы или смертельный исход.

ОСТОРОЖНО

ОСТОРОЖНО !

- ▶ Общее обозначение потенциально опасной ситуации, которая может повлечь за собой травмы или повреждение оборудования (материальный ущерб).

Символы, используемые в руководстве

В этом руководстве используются следующие символы:

	Соблюдать руководство по эксплуатации
	Указания по эксплуатации и другая полезная информация
	Обращение с материалами, пригодными для вторичной переработки
	Не выбрасывайте электроустройства и аккумуляторы вместе с обычным мусором!

Символы на изображениях

На изображениях используются следующие символы:

	Эти цифры указывают на соответствующее изображение в начале данного руководства.
	Нумерация на изображениях отображает порядок выполнения рабочих операций и может отличаться от нумерации, используемой в тексте.
	Номера позиций используются в обзорном изображении. В обзоре изделия они указывают на номера в эксплуатации.
	Этот знак должен привлечь особое внимание пользователя при обращении с изделием.

Символы в зависимости от изделия

Предупреждающие знаки

Возможно использование следующих предупреждающих знаков:

	Опасность
	Предупреждение об опасности поражения электрическим током
	Горячая поверхность

Предписывающие знаки

Возможно использование следующих предписывающих знаков:

	Используйте защитные очки
--	---------------------------



	Используйте защитную каску
	Используйте защитные наушники
	Используйте защитные перчатки
	Используйте защитную обувь
	Используйте респиратор

Символы на изделии

На изделии могут использоваться следующие символы:

	Заблокировано
	Оборудовано системой защиты от кражи
	Сервисный индикатор
/min	оборотов в минуту (об/мин)
RPM	оборотов в минуту (об/мин)
	Изделие поддерживает технологию NFC, совместимую с платформами iOS и Android.

Наклейка на изделии

Сверление отверстий над головой

	Сверление отверстий над головой в режиме мокрого сверления запрещается.
--	---

Автомат защиты от тока утечки (PRCD)

	Работать разрешается только с исправным автоматом токовой защиты.
--	---

Безопасность

Общие указания по технике безопасности для электроинструментов

⚠ ПРЕДУПРЕЖДЕНИЕ Изучите все указания по технике безопасности, инструкции, иллюстрации и технические данные, которые прилагаются к данному электроинструменту. Несоблюдение приводимых ниже указаний может привести к поражению электрическим током, пожару и/или тяжелым травмам.

Сохраните все указания по технике безопасности и инструкции для следующего пользователя.

Используемый далее термин «электроинструмент» относится к электроинструменту, работающему от электрической сети (с кабелем электропитания) и от аккумулятора (без кабеля электропитания).

Безопасность рабочего места

- ▶ Следите за чистотой и хорошей освещенностью на рабочем месте. Беспорядок на рабочем месте или плохое освещение могут привести к несчастным случаям.
- ▶ Не используйте электроустройство/электроинструмент во взрывоопасной зоне, где имеются горючие жидкости, газы или пыль. При работе электроустройство/электроинструмент искрит, и искры могут воспламенить пыль или пары/газы.
- ▶ Не разрешайте детям и посторонним приближаться к работающему электроустройству/электроинструменту. Отвлекаясь от работы, можно потерять контроль над электроустройством/электроинструментом.



Электрическая безопасность

- ▶ Соединительная вилка электроинструмента должна соответствовать розетке электросети. Не изменяйте конструкцию вилки! Не используйте переходные вилки с электроинструментами с защитным заземлением. Использование оригинальных вилок и соответствующих им розеток снижает риск поражения электрическим током.
- ▶ Избегайте непосредственного контакта с заземленными поверхностями, например с трубами, отопительными приборами, газо-/электропластинами и холодильниками. При контакте с заземленными предметами возникает повышенный риск поражения электрическим током.
- ▶ Предохраняйте электроинструменты от дождя или воздействия влаги. В результате попадания воды в электроинструмент возрастает риск поражения электрическим током.
- ▶ Не используйте кабель электропитания не по назначению, например для переноски электроинструмента, его подвешивания или для выдергивания вилки из розетки электросети. Защищайте кабель электропитания от воздействий высоких температур, масла, острых кромок или вращающихся деталей/узлов. В результате повреждения или схлестывания кабелей электропитания повышается риск поражения электрическим током.
- ▶ Если работы с электроинструментом выполняются на открытом воздухе, применяйте только удлинительные кабели, которые разрешено использовать вне помещений. Использование удлинительного кабеля, пригодного для использования вне помещений, снижает риск поражения электрическим током.
- ▶ Если избежать работы с электроинструментом в условиях влажности не представляется возможным, используйте автомат защиты от тока утечки. Использование автомата защиты от тока утечки снижает риск поражения электрическим током.

Безопасность персонала

- ▶ Будьте внимательны, следите за своими действиями и серьезно относитесь к работе с электроинструментом. Не пользуйтесь электроинструментом, если вы устали или находитесь под действием наркотиков, алкоголя или медикаментов. Незначительная ошибка при невнимательной работе с электроинструментом может стать причиной серьезного травмирования.
- ▶ Используйте средства индивидуальной защиты и всегда надевайте защитные очки. Использование средств индивидуальной защиты, например респиратора, защитной обуви на нескользящей подошве, защитной каски или защитных наушников, в зависимости от вида и условий эксплуатации электроинструмента, снижает риск травмирования.
- ▶ Избегайте непреднамеренного включения электроинструмента. Убедитесь в том, что электроинструмент выключен, прежде чем подключить его к электропитанию и/или вставить аккумулятор, поднимать или переносить электроинструмент. Ситуации, когда при переноске электроинструмента палец находится на выключателе или когда включенный электроинструмент подключается к электросети, могут привести к несчастным случаям.
- ▶ Перед включением электроинструмента удалите регулировочные приспособления или гаечные ключи. Рабочий инструмент или гаечный ключ, находящийся во вращающейся части электроинструмента, может стать причиной получения травм.
- ▶ Старайтесь избегать неестественных поз при работе. Постоянно сохраняйте устойчивое положение и равновесие. Это позволит лучше контролировать электроинструмент в непредвиденных ситуациях.
- ▶ Носите спецодежду. Не надевайте очень свободную одежду или украшения. Оберегайте волосы, одежду и защитные перчатки от вращающихся узлов электроинструмента. Свободная одежда, украшения и длинные волосы могут быть захвачены ими.
- ▶ Если предусмотрено подсоединение устройств для удаления и сбора пыли, убедитесь в том, что они подсоединены и используются по назначению. Использование пылеудаляющего аппарата снижает вредное воздействие пыли.
- ▶ Не пребывайте в ложной уверенности в собственной безопасности и не пренебрегайте правилами техники безопасности для электроинструментов, даже если вы являетесь опытным пользователем электроинструмента. Неосторожное обращение может в течение долей секунды стать причиной получения тяжелых травм.

Использование и обслуживание электроинструмента

- ▶ Не допускайте перегрузки электроинструмента. Используйте электроинструмент, предназначенный именно для данной работы. Соблюдение этого правила обеспечит более высокое качество и безопасность работы в указанном диапазоне мощности.
- ▶ Не используйте электроинструмент с неисправным выключателем. Электроинструмент, включение или выключение которого затруднено, представляет опасность и должен быть отремонтирован.
- ▶ Прежде чем приступить к регулировке электроинструмента, замене принадлежностей или перед перерывом в работе выньте вилку из розетки и/или аккумулятор из электроинструмента. Данная мера предосторожности позволит предотвратить непреднамеренное включение электроинструмента.
- ▶ Храните неиспользуемые электроинструменты в местах, недоступных для детей. Не позволяйте использовать электроинструмент лицам, которые не ознакомились с ним или не читали эти инструкции. Электроинструменты представляют собой опасность в руках неопытных пользователей.
- ▶ Бережно обращайтесь с электроинструментами и принадлежностями. Проверяйте безупречное функционирование подвижных частей, легкость их хода, целостность и отсутствие повреждений, которые могли бы отрицательно повлиять на работу электроинструмента. Сдавайте поврежденные части электроинструмента в ремонт до его использования. Причиной многих несчастных случаев является несоблюдение правил технического обслуживания электроинструментов.
- ▶ Необходимо следить за тем, чтобы режущие инструменты были острыми и чистыми. Заклинивание содержащихся в наждачном состоянии режущих инструментов происходит реже, ими легче управлять.
- ▶ Применяйте электроинструмент, принадлежности (оснастку), рабочие инструменты и т. д. согласно данным указаниям. Учитывайте при этом рабочие условия и характер выполняемой работы. Использование электроинструментов не по назначению может привести к опасным ситуациям.
- ▶ Замасленные рукоятки и поверхности для хвата немедленно очищайте — они должны быть сухими и чистыми. Скользкие рукоятки и поверхности для хвата не обеспечивают безопасное управление и контроль электроинструмента в непредвиденных ситуациях.

Сервис

- ▶ Доверяйте ремонт своего электроинструмента только квалифицированному персоналу, использующему только оригинальные запчасти. Этим обеспечивается поддержание электроинструмента в безопасном и исправном состоянии.



Указания по технике безопасности при работе с дрелями**Указания по технике безопасности при выполнении любых работ**

- ▶ **Используйте дополнительную рукоятку.** Потеря контроля над электроинструментом может привести к травмам.
- ▶ **При опасности повреждения рабочим инструментом скрытой электропроводки или собственного кабеля электропитания держите электроинструмент за изолированные поверхности для хвата.** При контакте с токопроводящей линией металлические части электроинструмента также находятся под напряжением, что может привести к удару электрическим током.

Указания по технике безопасности при использовании длинных сверл

- ▶ **Категорически запрещается превышать максимально допустимую частоту вращения, предписанную для эксплуатации сверла.** В противном случае сверло может легко деформироваться, если оно будет свободно вращаться без контакта с заготовкой, и травмировать пользователя.
- ▶ **Процесс сверления всегда начинайте с низкой частотой вращения.** При этом сверло должно контактировать с заготовкой. В противном случае сверло может легко деформироваться, если оно будет свободно вращаться без контакта с заготовкой, и травмировать пользователя.
- ▶ **Не прижимайте сверло с чрезмерным усилием. При сверлении следите за тем, чтобы прилагаемое усилие было направлено (распределено) по оси сверла.** Сверла могут деформироваться и вследствие этого ломаться или возможна потеря контроля, что, в свою очередь, может привести к получению травм.

Дополнительные указания по технике безопасности**Безопасность персонала**

- ▶ Используйте электроинструмент и его принадлежности только в технически исправном состоянии.
- ▶ Внесение изменений в конструкцию электроинструмента/принадлежностей или его/их модификация категорически запрещаются.
- ▶ При ручном сверлении всегда держите электроинструмент обеими руками за предназначенные для этого рукоятки. Замасленные рукоятки немедленно очищайте, они должны быть сухими и чистыми.
- ▶ Если установка используется без пылеудаляющего модуля, то при выполнении работ с образованием пыли используйте легкий респиратор.
- ▶ Чтобы во время работы руки не затекали, время от времени делайте перерывы и упражнения для расслабления и разминки пальцев. Возникающие при длительной работе вибрации могут привести к нарушениям кровоснабжения сосудов или в нервных окончаниях пальцев/кистей рук или в запястьях.
- ▶ Не прикасайтесь к вращающимся деталям/узлам электроинструмента. Включайте электроинструмент только непосредственно в рабочей зоне. Прикосновение к вращающимся узлам, в особенности к вращающимся рабочим инструментам, может привести к травмам.
- ▶ Во время работы сетевой кабель, удлинительный кабель и шланг пылесоса отводите всегда от установки назад и понизу. Это снизит риск спотыкания о них во время работы.
- ▶ Избегайте попадания на кожу отходов после сверления.
- ▶ При замене рабочего инструмента надевайте защитные перчатки. При работе рабочий инструмент может сильно нагреваться.
- ▶ Дети должны знать о том, что им запрещено играть с установкой.
- ▶ Инструмент не предназначен для использования детьми или физически ослабленными лицами без соответствующего инструктажа.
- ▶ Пыль, возникающая при обработке лакокрасочных покрытий, содержащих свинец, некоторых видов древесины, минералов и металла может представлять опасность для здоровья. Вдыхание частиц такой пыли или контакт с ней может стать причиной появления аллергических реакций и/или заболеваний дыхательных путей как у пользователя, так и находящихся вблизи лиц. Некоторые виды пыли (например, пыль, возникающая при обработке дуба или бука) считаются канцерогенными, особенно в комбинации с дополнительными материалами, используемыми для обработки древесины (соль хромовой кислоты, средства защиты древесины). Обработка материалов с содержанием асбеста должна выполняться только специалистами. По возможности используйте подходящую систему пылеудаления. Для оптимального удаления пыли используйте эту установку в комбинации с подходящим мобильным пылеудаляющим аппаратом, рекомендованным **HiTi** для уборки древесных опилок и/или минеральной пыли. Обеспечьте оптимальную вентиляцию рабочего места. Рекомендуется использовать респиратор с фильтром класса P2. Соблюдайте действующие национальные предписания по обработке материалов.
- ▶ Оператор и находящиеся в непосредственной близости лица во время работы установки должны надевать защитные очки, защитные каски, защитные наушники, защитные перчатки, защитную обувь и легкие респираторы.

Бережное обращение с электроустановками и их правильная эксплуатация

- ▶ Надежно фиксируйте обрабатываемую деталь. Для фиксации обрабатываемой детали используйте струбцины или тиски. Это надежнее, чем удерживать ее рукой, и при этом можно держать установку двумя руками.
- ▶ Убедитесь в том, что рабочие инструменты имеют подходящие к зажимному патрону установки хвостовики и надлежащим образом зафиксированы в патроне.
- ▶ При отключении подачи электропитания следует выключить установку и вынуть вилку сетевого кабеля из розетки. Это поможет избежать непроизвольного включения установки после возобновления подачи электропитания.
- ▶ Не используйте поврежденные рабочие инструменты. Перед каждым использованием проверяйте рабочие инструменты на отсутствие сколов и трещин, а также на износ или сильное истирание. Не работайте с поврежденными инструментами. Обломки заготовки или осколки разрушенных рабочих инструментов могут отлетать в стороны и травмировать даже за пределами рабочей зоны.
- ▶ Установка обладает высоким крутящим моментом, что соответствует ее назначению. При работе с установкой держите ее обеими руками и пользуйтесь боковой рукояткой. Оператор должен быть готов к внезапной блокировке рабочего инструмента и находиться в устойчивом положении.

Электрическая безопасность

- ▶ Перед началом работы проверяйте рабочее место на наличие скрытой электропроводки, газо- и водопроводных труб, например, с помощью металлоискателя. Открытые металлические части электроинструмента могут стать проводниками электрического тока, например, при случайном повреждении электропроводки. При этом возникает опасность поражения электрическим током.







- ▶ Категорически запрещается использование установки без входящего в комплект поставки автомата защиты от тока утечки (для исполнения GB (Великобритания) – без разделительного трансформатора). Перед началом работ всегда проверяйте исправность автомата токовой защиты.
- ▶ Регулярно проверяйте кабель электропитания электроинструмента. Замена поврежденного кабеля должна осуществляться специалистом-электриком. В случае повреждения питающего кабеля установки его следует заменить другим, специально предназначенным для замены кабелем, который можно заказать через отдел по обслуживанию клиентов. Регулярно проверяйте удлинительные кабели и при наличии поврежденных заменяйте их. При повреждении кабеля электропитания или удлинительного кабеля во время работы ни в коем случае не прикасайтесь к ним. Выньте вилку кабеля электропитания из розетки электросети. Поврежденные кабели электропитания и удлинительные кабели представляют опасность поражения электрическим током.
- ▶ Примите меры по защите от поражения электрическим током. При работе с установкой не прикасайтесь к заземленным конструкциям (например, к трубам, батареям отопления, газовым и электрическим плитам, холодильникам).
- ▶ Не используйте переходный штекер, чтобы снять заземление.
- ▶ Не допускайте попадания воды на электрические компоненты электроинструмента и на людей в рабочей зоне.

Рабочее место

- ▶ Обеспечьте оптимальную вентиляцию рабочего места. Плохо проветриваемая рабочая зона может стать причиной ухудшения самочувствия вследствие повышенной концентрации пыли.
- ▶ При выполнении работ с образованием пыли подсоедините пылеудаляющий модуль. Бурение опасных для здоровья материалов (например, асбеста) запрещается.
- ▶ Перед началом сверлильных работ согласуйте их с начальником строительного участка (прорабом). Выполнение отверстий в зданиях и других конструкциях изменяет их прочность, особенно при перерезании арматуры или элементов несущих конструкций.
- ▶ При работе на открытом воздухе рекомендуется надевать защитные резиновые перчатки и обувь с нескользящей подошвой.
- ▶ При сквозном сверлении стен оградите обрабатываемый участок с обратной стороны стены, так как с этой стороны могут выпасть наружу куски материала или сверлильный керн. При сквозном сверлении потолочных перекрытий оградите обрабатываемый участок снизу, так как вниз могут упасть куски материала или сверлильный керн.

Описание

Обзор изделия

 Боковая рукоятка	 Выключатель
 Переключатель редуктора	 Рукоятка
 Редуктор	 Кабель электропитания вкл. автомат токовой защиты (PRCD)
 Двигатель	 Зажимной патрон
 Защитный кожух угловых щеток	 Индикатор системы защиты от кражи (опция)
 Сервисный индикатор	 Муфта для промывки

Использование по назначению

DD 110-W представляет собой электрическую установку алмазного бурения, которая предназначена для ручного сухого сверления в кирпичной кладке и мокрого сверления в бетоне и минеральных материалах. Выполнение потолочных работ в режиме мокрого сверления категорически запрещается.

Сверление в материалах, при обработке которых образуется токопроводящая пыль, (например, в магнези) запрещается. Для соответствующего применения по возможности используйте мобильный пылеудаляющий аппарат.

Во избежание травм используйте только оригинальные сверлильные коронки и принадлежности Hilti для DD 110-W.

Соблюдайте указания по технике безопасности и по эксплуатации принадлежностей при работе с ними. Соблюдайте предписания по эксплуатации, уходу и техническому обслуживанию электроинструмента, приведенные в настоящем руководстве по эксплуатации.

Установка предназначена для профессионального использования, поэтому может обслуживаться только уполномоченным и обученным персоналом. Этот персонал должен пройти специальный инструктаж по технике безопасности. Использование установки и его вспомогательного оборудования не по назначению или его эксплуатация необученным персоналом представляют опасность. Возможные места/варианты использования установки: строительная площадка, мастерская, ремонтные работы, работы по реконструкции/строительству.

Ее эксплуатация возможна только при напряжении и частоте электросети, соответствующих указанным на заводской табличке.

Сбор опасных для здоровья материалов (например, асбеста) запрещается.

Внесение изменений в конструкцию установки или ее модификация запрещаются.

Комплект поставки

Установка с боковой рукояткой и зажимным патроном, руководство по эксплуатации

Другие системные принадлежности, допущенные для использования с этим изделием, вы можете найти в **Hilti Store** или на сайте www.hilti.group.

Система защиты от кражи TPS (опция)

В виде опции предусмотрено оснащение электроинструмента функцией защиты от кражи TPS. В этом случае разблокировка и работа с электроинструментом возможны только с предусмотренным для этого ключом.

Технические данные

 Номинальное напряжение, номинальный ток, частота и/или номинальная потребляемая мощность указаны на заводской табличке (данные могут варьироваться в зависимости от экспортного исполнения).

При запитывании от генератора/трансформатора его выходная мощность должна быть как минимум вдвое выше номинальной потребляемой мощности, которая указана на заводской табличке установки. Рабочее напряжение трансформатора или генератора должно всегда находиться в диапазоне между +5 % и -15 % номинального напряжения установки.



Поколение изделия	01	
Масса согласно методу EPTA 01/2003	5,7 кг	
Масса	5,7 кг	
Частота вращения	1-я ступень	740 об/мин
	2-я ступень	1 580 об/мин
Размеры (Д x Ш x В)	457 мм x 120 мм x 170 мм	
Класс защиты	I	
Макс. допустимое давление воды в подающем водопроводе	≤ 6 бар	
Температура окружающей среды при эксплуатации	-17 °C ... 60 °C	
Температура хранения	-20 °C ... 70 °C	

Диаметр алмазной коронки

	1-я ступень	2-я ступень
Ø Сухое сверление сверлильной коронкой PCM	42 мм ... 162 мм	*/•
Ø Сухое сверление сверлильной коронкой HDM	102 мм ... 162 мм	16 мм ... 87 мм
Ø HWC сверлильные коронки, мокрое сверление	122 мм ... 132 мм	25 мм ... 112 мм

Данные о шуме и вибрации

Приводимые здесь значения уровня звукового давления и вибрации были измерены согласно стандартизированной процедуре измерения и могут использоваться для сравнения электроинструментов между собой. Они также подходят для предварительной оценки вредных воздействий.

Указанные данные применимы к основным областям применения электроинструмента. Однако, если электроинструмент используется для других целей, с другими рабочими (сменными) инструментами или в случае его неудовлетворительного технического обслуживания, данные могут быть иными. Вследствие этого в течение всего периода работы электроинструмента возможно значительное увеличение вредных воздействий.

Для точного определения вредных воздействий следует также учитывать промежутки времени, в течение которых электроинструмент находится в выключенном состоянии или работает вхолостую. Вследствие этого в течение всего периода работы электроинструмента возможно заметное уменьшение вредных воздействий.

Примите дополнительные меры безопасности для защиты пользователя от воздействия возникающего шума и/или вибраций, например: техническое обслуживание электроинструмента и рабочих (сменных) инструментов, сохранение тепла рук, правильная организация рабочих процессов.

Подробную информацию о версиях примененных здесь стандартов **EN 62841** см. в копии декларации соответствия нормам 325.

Данные о шуме

Уровень звуковой мощности (L_{WA})	100 дБ(A)
Погрешность уровня звуковой мощности (K_{WA})	5 дБ(A)
Уровень звукового давления (L_{pA})	92 дБ(A)
Погрешность уровня звукового давления (K_{pA})	5 дБ(A)

Общие значения вибрации

Сверление (сухое) в силикатном кирпиче сверлильной коронкой HDM ($a_{h, DD}$)	5,8 м/с ²
Сверление (сухое) в силикатном кирпиче сверлильной коронкой PCM ($a_{h, DD}$)	12 м/с ²
Сверление (мокрое) в бетоне сверлильной коронкой HWC ($a_{h, DD}$)	4,6 м/с ²
Коэффициент погрешности (K)	1,5 м/с ²

Использование удлинительного кабеля

ПРЕДУПРЕЖДЕНИЕ

Опасность вследствие поврежденных кабелей! При повреждении кабеля электропитания или удлинительного кабеля во время работы ни в коем случае не прикасайтесь к ним. Выньте вилку кабеля электропитания из розетки.

- ▶ Регулярно проверяйте кабель электропитания электроинструмента. Замена поврежденного кабеля должна осуществляться специалистом-электриком.
- Используйте только допущенные для данной области применения удлинительные кабели достаточного сечения. В противном случае возможна потеря мощности электроинструмента и перегрев кабеля.
- Регулярно проверяйте, не поврежден ли удлинительный кабель.
- Заменяйте поврежденные удлинительные кабели.
- При выполнении работ вне помещений используйте только допущенные к эксплуатации удлинительные кабели с соответствующей маркировкой.



Рекомендуемые значения минимально допустимого сечения и максимально возможной длины кабеля см. в конце этого документа по ссылке в виде QR-кода.

Подготовка к работе

ОСТОРОЖНО

Опасность травмирования! Непреднамеренное включение электроинструмента

- ▶ Перед регулировкой электроинструмента или заменой принадлежностей вынимайте вилку из розетки электросети.

Соблюдайте указания по технике безопасности и предупреждающие указания, приводимые в данном документе и на изделии.

Регулировка боковой рукоятки

1. Ослабьте фиксацию боковой рукоятки путем ее отворачивания против часовой стрелки.
2. Позиционируйте боковую рукоятку.
3. Зафиксируйте боковую рукоятку путем ее заворачивания по часовой стрелке.
4. Убедитесь в надежной фиксации боковой рукоятки.

Установка алмазной коронки с зажимным патроном VI+

ОСТОРОЖНО

Опасность травмирования при замене рабочего инструмента! Рабочий инструмент по ходу работы может нагреваться. Он может иметь острые кромки.

- ▶ При замене рабочего инструмента всегда надевайте защитные перчатки.

Алмазные коронки подлежат замене сразу после заметного снижения их производительности. Как правило, это происходит в случае, если алмазные сегменты изнашиваются до определенного уровня (< 2 мм).

Для зажимных патронов BR, BT, M16, M27 используется подходящий рожковый ключ.

Зажимной патрон, адаптер и рабочий инструмент должны быть чистыми.

1. Разблокируйте зажимной патрон, повернув его в направлении символа
2. Оставьте алмазную коронку спереди на зубчатый венец зажимного патрона на установке алмазного бурения и вращайте ее до фиксации.
3. Заблокируйте зажимной патрон, повернув его в направлении символа
4. Проверьте надежность фиксации алмазной коронки в зажимном патроне.

Снятие алмазной коронки с зажимным патроном VI+

ОСТОРОЖНО

Опасность травмирования при замене рабочего инструмента! Рабочий инструмент по ходу работы может нагреваться. Он может иметь острые кромки.

- ▶ При замене рабочего инструмента всегда надевайте защитные перчатки.

У установок с зажимными патронами BR, BT, M27, M16 сначала фиксируйте зажимной патрон, а затем снимайте алмазную коронку с помощью подходящего рожкового ключа.

1. Разблокируйте зажимной патрон, повернув его в направлении символа
2. Потяните вилку на зажимном патроне в направлении стрелки (к установке). Алмазная коронка будет разблокирована.
3. Снимите алмазную коронку.

Установка зенкера для розеток с пылеудаляющим модулем

1. Предварительно насадите переходник до упора на хвостовик для зенкера для розеток вместе с модулем пылеудаления.
2. Установите хвостовик в зажимной патрон согласно инструкции по монтажу алмазной коронки.
3. Сдвиньте кольцо-фиксатор и пылеудаляющий модуль обратно в направлении к установке.
4. Установите зенкер для розеток на хвостовик.
5. Сдвиньте пылеудаляющий модуль в направлении установки так, чтобы он прилегал вплотную к сверлильной коронке. Зафиксируйте модуль в этом положении, передвинув фиксатор в направлении зенкера для розеток.
6. Убедитесь в свободном проворачивании пылеудаляющего модуля относительно установки.

Выбор скорости вращения

ОСТОРОЖНО

Опасность повреждения! Электроинструмент имеет повреждения.

- ▶ Не изменяйте положение переключателя редуктора во время работы установки. Подождите, пока установка не остановится полностью.



Выберите частоту вращения в соответствии с диаметром используемой коронки.

- ▶ Установите переключатель в требуемое положение, одновременно вращая алмазную коронку вручную.



Монтаж соединительной муфты водяного шланга 3**ВНИМАНИЕ**

Угроза при неправильном использовании! Вследствие неправильного использования возможно повреждение шланга.

- ▶ Регулярно проверяйте шланг на отсутствие повреждений. Следите за тем, чтобы в нем не превышалось максимально допустимое давление подачи воды (см. Технические данные  243).
- ▶ Не допускайте соприкосновения шланга с вращающимися частями.
- ▶ Следите за тем, чтобы шланг не был поврежден при подаче каретки.
- ▶ Соблюдайте указание относительно максимально допустимой температуры воды, см. главу Технические данные  243.
- ▶ Проверьте подключенную систему водоснабжения на герметичность.

 Во избежание повреждения компонентов используйте только свежую воду или воду без частиц грязи.

1. Закройте регулятор расхода воды на установке алмазного бурения.
2. Подсоедините подающий шланг к системе подачи воды (соединительный шланг).

Управление**ПРЕДУПРЕЖДЕНИЕ**

Опасность вследствие поврежденных кабелей! При повреждении кабеля электропитания или удлинительного кабеля во время работы немедленно отсоедините электроинструмент и соответствующий кабель от электросети. Не касайтесь места повреждения!

- ▶ Регулярно проверяйте все соединительные кабели. Заменяйте поврежденные удлинительные кабели. Для замены поврежденных кабелей электропитания привлекайте опытного специалиста.

Обычно рекомендуется использовать автомат защиты от тока утечки (RCD) с максимальным током отключения 30 мА.

Функция (система) защиты от кражи TPS (опция)

В виде опции предусмотрено оснащение электроинструмента функцией защиты от кражи TPS. Если ваша установка оснащена этой функцией, ее можно активировать соответствующим ключом для разблокировки.

Активация установки

- ▶ Убедитесь в том, что к установке подается напряжение сети. После этого замигает желтая лампа системы защиты от кражи. Установка готова к приему сигнала от ключа для разблокировки.
- ▶ Поднесите электронный ключ для разблокировки или ремешок часов TPS к пиктограмме замка. Установка будет разблокирована, как только погаснет желтая лампа системы защиты от кражи.

 В случае отключения электропитания, например, при переходе на другое рабочее место или сбоя, готовность электроинструмента к эксплуатации сохраняется в течение примерно 20 мин. При более длительных перерывах функция защиты от кражи должна быть активирована повторно с помощью ключа для разблокировки.

 Подробную информацию об активации и использовании функции защиты от кражи см. в руководстве по эксплуатации «Система защиты от кражи TPS».

Использование 2-частного центрирующего переходника**ОСТОРОЖНО**

Опасность травмирования вследствие неправильного использования! При работе с центрирующим переходником возможны сколы, если его не прижимать к базовому материалу.

- ▶ При установке переходника не используйте установку на холостом ходу без контакта с базовым материалом.

 Для каждого диаметра алмазной сверлильной коронки требуется свой центрирующий переходник.

1. Установите центрирующий переходник в алмазную коронку спереди.
2. В начале сверления не давите сильно на коронку, пока она не отцентрируется. После этого можно увеличить усилие прижима. Выполните предварительную засверловку направляющего отверстия глубиной 3–5 мм.
3. Остановите установку путем отжатия выключателя. Дождитесь полной остановки сверлильной коронки.
4. Извлеките центрирующий переходник из сверлильной коронки.
5. Позиционируйте сверлильную коронку в направляющем отверстии, нажмите основной выключатель и продолжите сверление.

Работа с автоматом токовой защиты (PRCD)**ПРЕДУПРЕЖДЕНИЕ**

Опасность травмирования вследствие удара электрическим током! Если индикатор на проводе УЗО при нажатии кнопки 0 или **TEST** не гаснет, дальнейшая эксплуатация установки алмазного бурения запрещается!

- ▶ Сдайте установку алмазного бурения для ремонта в сервисный центр **HiTi**.

1. Вставьте вилку кабеля электропитания установки алмазного бурения в розетку с заземлением.
2. Нажмите кнопку **I** или **RESET** на автомате токовой защиты.
 - ▶ Индикация активируется.



3. Нажмите кнопку **0** или **TEST** на автомате токовой защиты.
 - ▶ Индикация деактивируется (погаснет).
4. Нажмите кнопку **I** или **RESET** на автомате токовой защиты.
 - ▶ Индикация активируется.

Сухое сверление с удалением пыли

Чрезмерное скопление пыли в сверлильной коронке может привести к дисбалансу. Во избежание возможного контакта сверлильной коронки со шлангом от пылесоса всегда отводите его от установки назад и понизу.

- ▶ Во избежание статической электризации используйте пылесос с антистатическим исполнением.

Сухое сверление с подключением пылесоса через встроенную розетку для электроинструментов

Используйте шлицованные сверлильные коронки только при выполнении сверления без пылеудаления.

1. Установите боковую ручку в нужное положение и зафиксируйте ее.
2. Опция: Смонтируйте и используйте 2-частный центрирующий переходник. 246
3. Вставьте вилку кабеля электропитания установки во встроенную розетку пылесоса.
4. Вставьте вилку пылесоса в розетку электросети.
5. Если подключено: нажмите выключатель **Reset** или кнопку **I** автомата токовой защиты.
6. Установите установку алмазного бурения по центру отверстия.
7. Нажмите выключатель установки алмазного бурения.

Пылесос включается с запаздыванием (после включения установки). Выключение пылесоса также происходит с запаздыванием (после выключения установки).

Сухое сверление с пылесосом без встроенной розетки для подключения электроинструментов

Используйте шлицованные сверлильные коронки только при выполнении сверления без пылеудаления.

1. Установите боковую ручку в нужное положение и зафиксируйте ее.
2. Опция: Смонтируйте и используйте 2-частный центрирующий переходник. 246
3. Вставьте вилку кабеля электропитания пылесоса в розетку и включите пылесос.
4. Вставьте вилку кабеля электропитания в розетку электросети и нажмите кнопку **Reset** или кнопку **I** автомата токовой защиты.
5. Установите установку алмазного бурения по центру отверстия.
6. Нажмите выключатель установки алмазного бурения.
7. После выключения установки дайте поработать пылесосу еще пару секунд для всасывания остаточного количества материала.

Сухое сверление без удаления пыли

При выполнении сверления без пылеудаления используйте шлицованные сверлильные коронки. Пользуйтесь подходящим респиратором для защиты дыхательных путей.

Не сверлите по направлению вверх, если вы работаете без использования системы пылеудаления.

Снимите пылеудаляющий модуль или зафиксируйте его от вращения.

1. Установите боковую ручку в нужное положение и зафиксируйте ее.
2. Опция: Смонтируйте и используйте 2-частный центрирующий переходник. 246
3. Вставьте вилку кабеля электропитания в розетку электросети и нажмите кнопку **Reset** или кнопку **I** автомата токовой защиты.
4. Установите установку алмазного бурения по центру отверстия.
5. Нажмите выключатель установки алмазного бурения.

Мокрое сверление

ПРЕДУПРЕЖДЕНИЕ

Опасность травмирования вследствие удара электрическим током! При неисправном отсосе возможно попадание воды через двигатель и кожу!

- ▶ Немедленно прервите работу, если система отсоса не работает.

При сверлении над головой обязательным является использование промышленного пылесоса с системой водоотвода.

1. Установите боковую ручку в нужное положение и зафиксируйте ее.
2. Опция: Смонтируйте и используйте 2-частный центрирующий переходник. 246
3. Установите установку алмазного бурения по центру отверстия.
4. Путем плавного открывания регулятора расхода воды установите нужный расход.
5. Нажмите выключатель установки алмазного бурения.
6. В начале сверления не давите сильно на коронку, пока она не отцентрируется. После этого можно увеличить усилие прижима.



Отсоединение буровой коронки с помощью рожкового ключа

При заклинивании сверлильной коронки сначала срабатывает фрикционная муфта, пока оператор не выключит установку.

1. Выньте вилку кабеля электропитания из розетки электросети.
2. Захватите хвостовик алмазной коронки подходящим рожковым ключом и освободите ее путем отворачивания.
3. Вставьте вилку кабеля электропитания в розетку электросети.
4. Продолжите процесс сверления.

Выключение

Сверлильная коронка заполняется пылью/водой и осколочным материалом. Учитывайте дополнительный груз в сверлильной коронке и занимайте устойчивое положение, прежде чем извлекать сверлильную коронку из отверстия.

1. Выньте алмазную коронку из отверстия.
2. Выключите установку алмазного бурения.
3. При необходимости закройте регулятор расхода воды.

Уход и техническое обслуживание**ПРЕДУПРЕЖДЕНИЕ**

Опасность травмирования вследствие удара электрическим током! Выполнение работ по уходу и обслуживанию с подключенной вилкой кабеля электропитания может привести к тяжелым травмам и ожогам.

- ▶ Перед проведением любых работ по уходу и обслуживанию всегда вынимайте из розетки вилку кабеля электропитания!

Уход

- Осторожно удаляйте налипшую грязь.
- Осторожно очищайте вентиляционные прорези сухой щеткой.
- Очищайте корпус только с использованием слегка увлажненной ткани. Не используйте средства по уходу с содержанием силикона, поскольку они могут повредить пластиковые детали.

Техническое обслуживание**ПРЕДУПРЕЖДЕНИЕ**

Опасность вследствие удара электрического тока! Неквалифицированный ремонт компонентов электрической части может привести к получению серьезных травм и ожогам.

- ▶ Ремонт электрической части перфоратора поручайте только специалисту-электрику.
- Регулярно проверяйте все видимые части электроинструмента на отсутствие повреждений, а элементы управления — на исправное функционирование.
- При повреждениях и/или функциональных сбоях не используйте электроинструмент. Сразу сдавайте его в сервисный центр **Hilti** для ремонта.
- После ухода за электроинструментом и его технического обслуживания установите все защитные приспособления на место и проверьте их исправное функционирование.



Для обеспечения безопасной эксплуатации используйте только оригинальные запасные части и расходные материалы. Допущенные нами запасные части, расходные материалы и принадлежности для данного изделия вы можете найти в **Hilti Store** или смотрите на www.hilti.group.

Замена угольных щеток 3**ПРЕДУПРЕЖДЕНИЕ**

Опасность травмирования вследствие удара электрическим током!

Установка может эксплуатироваться, обслуживаться и ремонтироваться только уполномоченным и обученным персоналом! Этот персонал должен быть специально проинформирован о возможных опасностях.

1. Откройте защитные кожухи угольных щеток слева и справа от двигателя.
2. **Обратите внимание на то, как установлены угольные щетки и уложены проводники.** Извлеките использованные угольные щетки из установки.
3. Установите новые угольные щетки точно так, как были установлены снятые щетки.



При замене следите за тем, чтобы не повредить изоляцию сигнального провода.

4. Приверните защитные кожухи угольных щеток слева и справа от двигателя.
5. Дайте угольным щеткам приработаться на холостом ходу в течение одной минуты в непрерывном режиме работы.



После замены угольных щеток сигнальная лампа гаснет примерно через одну минуту времени работы.



Транспортировка и хранение

Транспортировка

- ▶ Транспортировка этой установки с установленным рабочим инструментом запрещается.
- ▶ Убедитесь в надежной фиксации при транспортировке.
- ▶ Регулярно проверяйте все видимые части установки на отсутствие повреждений, а элементы управления — на исправное функционирование.

Хранение

- ▶ Храните эту установку всегда с вынутой вилкой кабеля электропитания.
- ▶ Храните эту установку в сухом и недоступном для детей и других лиц, не допущенных к работе, месте.
- ▶ Перед постановкой установки на хранение открывайте регулятор расхода воды.
- ▶ В случае эксплуатации при температуре ниже точки замерзания убедитесь в отсутствии воды внутри установки.
- ▶ Регулярно проверяйте все видимые части установки на отсутствие повреждений, а элементы управления — на исправное функционирование.

Помощь при неисправностях

В случае неисправностей, которые не указаны в этой таблице или которые вы не можете устранить самостоятельно, обращайтесь в ближайший сервисный центр **Hilti**.





Установка алмазного бурения исправна

Неисправность	Возможная причина	Решение
 <p>Сервисный индикатор горит непрерывно.</p>	Почти достигнута граница износа угольных щеток. Оставшееся время до автоматического выключения установки алмазного бурения составляет всего несколько часов.	<ul style="list-style-type: none"> ▶ Замените угольные щетки в самое ближайшее время.
Установка алмазного бурения не генерирует полную мощность.	Сбой э/сети — в электросети пониженное напряжение.	<ul style="list-style-type: none"> ▶ Проверьте, не мешают ли работе другие потребители, подключенные к электросети или к генератору. ▶ Проверьте длину используемого удлинительного кабеля.
Алмазная коронка не вращается.	Переключатель скоростей не зафиксирован.	<ul style="list-style-type: none"> ▶ Поворачивайте переключатель скоростей до его фиксации.
	Алмазную коронку заклинило в основании (базовом материале).	<ul style="list-style-type: none"> ▶ Ведите установку алмазного бурения прямо. ▶ Расфиксируйте алмазную коронку с помощью рожкового ключа: Выньте вилку сетевого кабеля из розетки э/сети. Захватите хвостовик алмазной коронки подходящим рожковым ключом и освободите ее путем отворачивания.
Скорость бурения падает.	Достигнута максимальная глубина бурения.	<ul style="list-style-type: none"> ▶ Удалите керн и используйте коронку с удлинительным элементом.
	Керн западает в алмазную коронку.	<ul style="list-style-type: none"> ▶ Удалите керн.
	Коронка не соответствует базовому материалу.	<ul style="list-style-type: none"> ▶ Выберите подходящую алмазную коронку.
	Высокая доля металлических включений (можно распознать по наличию металлических опилок/стружки в прозрачной воде).	<ul style="list-style-type: none"> ▶ Выберите подходящую алмазную коронку.
	Алмазная коронка неисправна.	<ul style="list-style-type: none"> ▶ Проверьте алмазную коронку на повреждения и при необходимости замените ее.
	Выбрана неправильная скорость.	<ul style="list-style-type: none"> ▶ Выберите правильную скорость.
	Недостаточное усилие прижима.	<ul style="list-style-type: none"> ▶ Увеличьте усилие прижима.
	Недостаточная мощность установки	<ul style="list-style-type: none"> ▶ Выберите более низкую скорость.
	Алмазная коронка сточена (заполирована).	<ul style="list-style-type: none"> ▶ Заточите алмазную коронку на плите для заточки.
Слишком большой объем воды.	<ul style="list-style-type: none"> ▶ Уменьшите расход воды с помощью регулятора. 	
Недостаточный объем воды.	<ul style="list-style-type: none"> ▶ Проверьте подачу воды к алмазной коронке или увеличьте объем подаваемой воды посредством регулятора расхода воды. 	



Неисправность	Возможная причина	Решение
Скорость бурения падает.	Снижение производительности бурения вследствие пыли.	► Используйте подходящий модуль пылеудаления.
Алмазная коронка не устанавливается в патроне.	Поврежден или загрязнен хвостовик/патрон.	► Очистите хвостовик или патрон, смажьте или замените их.
Из муфты подачи воды или из корпуса редуктора вытекает вода.	Слишком высокое давление воды.	► Уменьшите давление воды.
При работе из патрона выходит вода.	Алмазная коронка не полностью ввинчена в патрон.	► Заверните алмазную коронку до упора. ► Снимите алмазную коронку. Поверните алмазную коронку примерно на 90° вокруг ее оси. Снова смонтируйте алмазную коронку.
	Загрязнен хвостовик/патрон.	► Очистите и смажьте хвостовик или патрон.
	Неисправность уплотнения патрона или хвостовика	► Проверьте уплотнение и при необходимости замените его.
Система бурения имеет слишком большой зазор.	Алмазная коронка не полностью ввинчена в патрон.	► Заверните алмазную коронку до упора. ► Снимите алмазную коронку. Поверните алмазную коронку примерно на 90° вокруг ее оси. Снова смонтируйте алмазную коронку.
	Неисправен хвостовик/патрон.	► Проверьте хвостовик и патрон и при необходимости замените их.

Установка алмазного бурения неисправна

Неисправность	Возможная причина	Решение
 Сервисный индикатор ничего не показывает.	Автомат защиты от тока утечки не включен.	► Проверьте автомат защиты от тока утечки на исправность функционирования и включите его.
	Сбой электропитания	► Подключите другой электроинструмент и проверьте его функционирование. ► Проверьте штекерные соединения, сетевой кабель, кабель электропитания и сетевой предохранитель.
	Попадание влаги в двигатель.	► Дайте установке алмазного бурения полностью высохнуть в теплом и сухом месте.
 Сервисный индикатор горит непрерывно.	Угольные щетки изношены.	► Замените угольные щетки.  248
 Сервисный индикатор мигает.	Сбой частоты вращения	► Отсоедините установку алмазного бурения от электросети и подсоедините ее снова.
 Индикатор системы защиты от кражи мигает.	Установка алмазного бурения не разблокирована (в случае использования установки с системой защиты от кражи (опция)).	► Разблокируйте установку алмазного бурения с помощью ключа для разблокировки.

Утилизация

 Большинство материалов, из которых изготовлены электроинструменты **Hilti**, подлежат вторичной переработке. Перед утилизацией следует тщательно рассортировать материалы (для удобства их последующей переработки). Во многих странах фирма **Hilti** уже организовала прием старых (электро)инструментов (изделий) для утилизации. Дополнительную информацию по этому вопросу можно получить в отделе по обслуживанию клиентов или у консультантов по продажам фирмы **Hilti**.



► Не выбрасывайте электрические инструменты, электронные устройства/приборы и аккумуляторы вместе с обычным мусором!



Гарантия производителя

► С въпросами по повод гарантйних условий обращайтесь в ближайшее представительство **Hilti**.

Дополнительная информация

Дополнительную информацию относительно управления, технического оснащения, защиты окружающей среды и повторного использования см. по следующей ссылке: qr.hilti.com/manual/?id=351006

Эта ссылка также приводится в конце документа в виде QR-кода.

bg Оригиналнo Ръководство за експлоатация

Данни за Ръководството за експлоатация

За ръководството за експлоатация

- **Предупреждение!** Преди да включите продукта, се уверете, че приложеното към продукта ръководство за експлоатация, включително инструкциите, указанията за безопасност и предупредителните указания, фигури и спецификации, са прочетени и разбрани. Запознайте се с всички инструкции, указания за безопасност и предупредителни указания, фигури, спецификации, както и съставни части и функции. При неспазване има опасност от електрически удар, пожар и/или тежки наранявания. Съхранявайте ръководството за експлоатация, включително всички инструкции, указания за безопасност и предупредителни указания за последващо използване.
- Продуктите са предназначени за професионални потребители и могат да бъдат обслужвани, поддържани в изправност и ремонтирани само от оторизиран компетентен персонал. Този персонал трябва да бъде специално инструктиран за възможните опасности. Продуктът и неговите приспособления могат да бъдат опасни, ако бъдат експлоатирани неправомерно от неквалифициран персонал или ако бъдат използвани не по предназначение.
- Приложеното ръководство за експлоатация отговаря на актуалното състояние на техниката момента на отпечатване. Винаги ще намерите актуалната версия онлайн на продуктовата страница на Hilti. Последвайте за тази цел връзката или QR кода в настоящото ръководство за експлоатация, обозначен със символа
- Предавайте продукта на други лица само заедно с настоящото ръководство за експлоатация.

Условни обозначения

Предупредителни указания

Предупредителните указания предупреждават за опасност в зоната около продукта. Използват се следните сигнални думи:

ОПАСНОСТ

ОПАСНОСТ !

► Отнася се за непосредствена опасност от заплаха, която води до тежки телесни наранявания или смърт.

ПРЕДУПРЕЖДЕНИЕ

ПРЕДУПРЕЖДЕНИЕ !

► Отнася се за възможна опасност от заплаха, която може да доведе до тежки телесни наранявания или смърт.

ПРЕДПАЗЛИВОСТ

ВНИМАНИЕ !

► Отнася се за възможна опасна ситуация, която може да доведе до телесни наранявания или материални щети.

Символи в Ръководството за експлоатация

В настоящото Ръководство за експлоатация се използват следните символи:

	Да се съблюдава Ръководството за експлоатация
	Препоръки при употреба и друга полезна информация
	Боравене с рециклируеми материали
	Не изхвърляйте електроуреди и акумулатори в битовите отпадъци

Символи във фигурите

Във фигурите се използват следните символи:

	Тези числа препращат към съответната фигура в началото на настоящото Ръководство за експлоатация.
	Номерацията възпроизвежда последователното изпълнение на работните стъпки в изображението и може да се различава от работните стъпки в текста.
	Позиционните номера се използват във фигурата Преглед и препращат към номерата на легендата в Раздел Преглед на продукта .
	Този знак трябва да привлече Вашето специално внимание при работа с продукта.



Символи в зависимост от продукта

Предупредителни знаци

Може да се използват следните предупредителни знаци:

	Предупреждение за опасност от общ характер
	Предупреждение за опасно електрическо напрежение
	Предупреждение за гореща повърхност

Указателни знаци

Може да се използват следните указателни знаци:

	Да се използва защита за очите
	Да се използва защитна каска
	Да се използват антифони
	Да се използват защитни ръкавици
	Да се използват защитни обувки
	Да се използва лека маска за дихателна защита

Символи върху продукта

Върху продукта може да се използват следните символи:

	Заклучва
	Указание за защита срещу кражба
	Сервизен индикатор
/min	Обороти в минута
RPM	Обороти в минута
	Продуктът поддържа NFC-технология, която е съвместима с iOS- и Android платформи.

Стикери на продукта

Пробиване на отвори на височина

	Забранява се пробиване на отвори на височина при мокро пробиване.
--	---

Ключ с вградена дефектнотокова защита (PRCD)

	Да се работи само с изправна защита PRCD.
--	---



Безопасност

Общи указания за безопасност при електроинструменти

⚠ ПРЕДУПРЕЖДЕНИЕ Прочетете всички указания за безопасност, инструкции, илюстрации и технически характеристики, с които е снабден този електроинструмент. Пропуски при спазване на приведените по-долу инструкции могат да предизвикат електрически удар, пожар и/или тежки наранявания.

Съхранявайте всички указания за безопасност и инструкции за бъдещи справки.

Използването в указанията за безопасност понятие "електроинструмент" се отнася до захранвани от електрическата мрежа електроинструменти (със захранващ кабел) или до захранвани от акумулатор електроинструменти (без захранващ кабел).

Безопасност на работното място

- ▶ **Поддържайте работното си място чисто и добре осветено.** Безпорядъкът или недостатъчното осветление в работната зона може да доведат до злополуки.
- ▶ **Не работете с електроинструмента във взривоопасна среда, където има горими течности, газове или прах.** В електроинструментите се отделят искри, които могат да възпламят прахове или изпарения.
- ▶ **Дръжте деца и странични лица на безопасно разстояние, докато работите с електроинструмента.** Ако вниманието Ви бъде отклонено, може да загубите контрол върху уреда.

Безопасност при работа с електроинструменти

- ▶ **Съединителният щепсел на електроинструмента трябва да бъде подходящ за контакта.** В никакъв случай не се допуска изменение на конструкцията на щепсела. Ако работите със заземени електроинструменти, не използвайте адаптери за щепсела. Използването на оригинални щепсели и подходящи контакти намалява риска от електрически удар.
- ▶ **Избягвайте допира на тялото Ви до заземени повърхности като тръби, отоплителни уреди, печки и хладилници.** Рискът от възникване на електрически удар се увеличава, ако тялото Ви е заземено.
- ▶ **Предпазвайте електроинструментите от дъжд или влага.** Проникването на вода в електроинструмента повишава опасността от възникване на електрически удар.
- ▶ **Не използвайте съединителния проводник за цели, за които не е предназначен, напр. за носене на електроинструмента, за окачване или за изваждане на щепсела от контакта.** Предпазвайте съединителния проводник от нагряване, масла, остри ръбове или движещи се части. Повредени или усукани съединителни проводници увеличават риска от електрически удар.
- ▶ **Ако работите с електроинструмент на открито, използвайте само удължителни кабели, които са подходящи и за работа навън.** Използването на удължителен кабел, предназначен за работа на открито, намалява риска от електрически удар.
- ▶ **Ако не можете да избегнете работа с електроинструмента във влажна среда, използвайте ключ с вградена дефектотокова защита.** Използването на ключ с вградена дефектотокова защита намалява риска от електрически удар.

Безопасен начин на работа

- ▶ **Бъдете концентрирани, следете внимателно действията си и постъпвайте разумно при работа с електроинструменти.** Не използвайте електроинструмент, ако сте уморени или се намирате под въздействие на наркотици, алкохол или медикаменти. Само един момент на невнимание при използването на електроинструмента може да доведе до сериозни наранявания.
- ▶ **Носете лични предпазни средства и работете винаги със защитни очила.** Носенето на лични предпазни средства, като прахозащитна маска, обезопасени обувки със стабилен грайфер, защитна каска или антифони, според вида и употребата на електроинструмента, намалява риска от наранявания.
- ▶ **Избягвайте неволно включване на електроинструмента.** Уверете се, че електроинструментът е изключен, преди да го свържете към електрозахранването и/или акумулатора, преди да го вземате или пренасате. Ако при носене на електроинструмента държите ръста си върху пусковия прекъсвач или ако свържете включения уред към електрозахранването, съществува опасност от злополука.
- ▶ **Преди да включите електроинструмента, се уверете, че сте отстранили от него всички инструменти за настройка или гаечни ключове.** Инструмент или ключ, който се намира на въртящо се звено, може да доведе до наранявания.
- ▶ **Избягвайте неудобните положения на тялото.** Работете при стабилно положение на тялото и пазете равновесие във всеки един момент. Така ще можете да контролирате електроинструмента по-добре, ако възникнат неочаквани ситуации.
- ▶ **Работете с подходящо облекло.** Не работете с широки и дълги дрехи или украшения. Дръжте косата си и ръкавиците си на безопасно разстояние от въртящи се части. Свободните дрехи, украшенията или дългите коси могат да бъдат захванати и увлечени от въртящи се части.
- ▶ **Ако е възможно монтирането на съоръжения за събиране и изсмукване на прах, се уверете, че те са включени и се използват правилно.** Използването на прахуловител може да намали породените от прахове опасности.
- ▶ **Не се поддавайте на измамното усещане за сигурност и не пренебрегвайте правилата за безопасност за електроинструменти дори и след като много добре сте опознали електроинструмента и сте го използвали многократно.** Нехайното действие може да доведе за части от секундата до тежки наранявания.

Използване и обслужване на електроинструмента

- ▶ **Не претоварвайте уреда.** Използвайте електроинструмента само съобразно неговото предназначение. Ще работите по-добре и по-безопасно, ако използвате подходящия електроинструмент в посочения диапазон на мощност.
- ▶ **Не използвайте електроинструмент, чийто прекъсвач е повреден.** Електроинструмент, който не може повече да бъде включван или изключван, е опасен и трябва да бъде ремонтиран.
- ▶ **Издадете щепсела от контакта и/или отстранете разглобения акумулатор, преди да предприемете действия по настройките на уреда, смяната на принадлежности или прибирането на уреда.** Тази предпазна мярка предотвратява опасността от задействане на електроинструмента по невнимание.
- ▶ **Съхранявайте неизползвани в момента електроинструменти далеч от достъпа на деца.** Не допускайте използването на уреда от лица, които не са запознати с него или не са прочели настоящите инструкции. В ръцете на неопитни потребители електроинструментите могат да бъдат опасни.
- ▶ **Отнасяйте се грижливо към електроинструменти и принадлежности.** Проверявайте дали подвижните елементи функционират безупречно и не заклипват, дали има счупени или повредени части, които нарушават функциите на електроинструмента.



Преди да използвате уреда, дайте повредените части за ремонт. Много злополуки се дължат на лошо поддържани електроинструменти.

- ▶ **Поддържайте режещите инструменти винаги добре заточени и чисти.** Добре поддържаните режещи инструменти с остри ръбове заклинват по-рядко и се водят по-лесно.
- ▶ **Използвайте електроинструменти, принадлежности, сменяеми инструменти и т.н. съгласно настоящите инструкции.** Съобразявайте се и с конкретните работни условия и с дейностите, които трябва да бъдат извършвани. Употребата на електроинструменти за цели, различни от предвидените от производителя, може да доведе до опасни ситуации.
- ▶ **Поддържайте ръкохватките и повърхностите за хващане сухи, чисти и незамазани от масла и смазки.** Хлъзгави ръкохватки и повърхности за хващане не позволяват безопасно обслужване и контрол на електроинструмента в непредвидени ситуации.

Сервизиране

Ремонтът на електроинструмента трябва да се извършва само от квалифицирани специалисти и само с оригинални резервни части. По този начин се гарантира съхранение на безопасността на електроинструмента.

Указания за безопасна работа с бормашини

Указания за безопасност за всички дейности

- ▶ **Използвайте допълнителната ръкохватка.** Загубата на контрол може да доведе до наранявания.
- ▶ **Дръжте електроинструмента за изолираните повърхности за хващане, ако извършвате дейности, при които сменяемият инструмент може да попадне на скрита токопроводимост или на собствения си съединителен проводник.** Контактът с тоководещи проводници може да постави под напрежение също и метални части на уреда и да доведе до възникване на електрически удар.

Указания за безопасност при използване на дълги свредла

- ▶ **В никакъв случай не работете с по-високи обороти от определените за свредлото максимално допустими обороти.** При по-високи обороти свредлото може леко да се огъне, когато може да се върти свободно без контакт с детайла, и да причини наранявания.
- ▶ **Започвайте процеса на пробиване винаги с малък брой обороти и когато свредлото е в контакт с детайла.** При по-високи обороти свредлото може леко да се огъне, когато може да се върти свободно без контакт с детайла, и да причини наранявания.
- ▶ **Не прилагайте прекомерен натиск и пробивайте само в надлъжна посока.** Свредлата могат да се огънат и затова да се счупят или да причинят загуба на контрол и наранявания.

Допълнителни указания за безопасност

Безопасен начин на работа

- ▶ Използвайте продукта и принадлежностите само в технически изправно състояние.
- ▶ Никога не извършвайте манипулации или промени по продукта или принадлежностите.
- ▶ По време на работа дръжте уреда винаги здраво с двете ръце за предвидените за целта ръкохватки. Поддържайте ръкохватките сухи, чисти и незамазани от масла и смазки.
- ▶ Ако използвате уреда без прахоуловителя, при прахообразуващи работи поставете лека маска за дихателна защита.
- ▶ Правете често работни паузи и упражнения за подобряване на кръвообращението в пръстите Ви. При продължителна работа вибрациите могат да предизвикат нарушения на кръвоносните съдове или нервната система в областта на пръстите, ръцете или китките.
- ▶ Избягвайте допира до въртящи се части. Включвайте уреда едва когато сте на работното място. Допирът до въртящи се части, особено до въртящи се инструменти, може да причини наранявания.
- ▶ Когато работите, винаги отвеждайте мрежовия кабел, удължителния кабел и при нужда маркуча на прахоуловителя назад от уреда. По този начин се намалява опасността от спъване в кабела или маркуча и падане по време на работа.
- ▶ Избягвайте контакт на кожата с шлама от пробиването.
- ▶ При смяната на инструменти носете защитни ръкавици. При експлоатация инструментът може да загрее.
- ▶ Децата трябва да бъдат инструктирани, че не бива да играят с уреда.
- ▶ Уредът не е предназначен за употреба от деца или хора с крехка физика, които не са инструктирани.
- ▶ Прахове от материали, като съдържаща олово боя, някои видове дървесина и метали, могат да са вредни за здравето. При допир или вдишване на праховите могат да възникнат алергични реакции и/или заболявания на дихателните пътища на работещия и на намиращите се в близост лица. Някои прахове, като прах от дъб и бук, се считат за канцерогенни, особено в комбинация с добавки за дървообработка (кромат, средства за дървесна защита). Азбестсъдържащ материал трябва да се обработва само от специалисти. По възможност използвайте прахоуловител. За да постигнете висока степен на прахоулавяне, използвайте подходящ, препоръчан от НІТІ мобилна прахосмукачка за дървесни и/или минерални прахове, които е подходящ за този електроинструмент. Осигурете добро проветряване на работното място. Препоръчва се носенето на маска за дихателна защита с филтър клас P2. Спазвайте валидните във Вашата страна разпоредби относно материалите за обработване.
- ▶ При работа с уреда операторът и намиращите се в близост хора трябва да използват подходящи защитни очила, защитна каска, антители, защитни ръкавици, защитни обувки и лека маска за дихателна защита.

Внимателно боравене с електроинструменти и използването им

- ▶ **Обезопасете детайла.** Използвайте затягащи приспособления или менгеме, за да закрепите неподвижно детайла. По този начин закрепването е по-сигурно, отколкото ако придържате с ръка, и освен това двете Ви ръце са свободни за работа с уреда.
- ▶ Уверете се, че на инструментите е осигурена подходяща система за захващане към уреда и че инструментите са надеждно фиксирани в патронника.
- ▶ При прекъсване на токозахранването изключете уреда и извадете мрежовия щепсел. По този начин се предотвратява неволно пускане на уреда при възстановяване на захранването.
- ▶ Не използвайте повредени сменяеми инструменти. Преди всяка употреба проверявайте сменяемите инструменти за разкъсвания и цепнатини, изхабяване или силно износване. Не използвайте повредени инструменти. Отломки от детайла или счупени сменяеми инструменти могат да бъдат изхвърлени и да причинят наранявания дори извън директната работна зона.



- ▶ В съответствие с приложението продуктът има голям въртящ момент. Използвайте страничната ръкохватка и при работа винаги дръжте продукта с две ръце. Потребителят трябва да е подготвен за евентуално блокиране на инструмента и с двата крака да запази стабилно положение.

Безопасна работа с електроинструменти

- ▶ Преди началото на работния процес проверете работната зона за скрити електрически кабели, газо- и водопроводни тръби, напр. с металотърсач. Външните метални части на уреда могат да станат токопроводящи, ако напр. по невнимание сте повредили тоководещ проводник. Това създава сериозна опасност от възникване на електрически удар.
- ▶ Никога не работете с уреда без доставената дефектоотокова защита PRCD (за GB-версия - никога без разделителен трансформатор). Проверете защитата PRCD преди всяка употреба.
- ▶ Проверявайте редовно захранващия кабел на уреда и при повреда се обрънете към оторизиран специалист за подмяна. Ако е повреден захранващият кабел на електроуреда, той трябва да се подмени със специално пригледен захранващ кабел, който може да получите от централите за обслужване на клиенти. Проверявайте редовно удължителните кабели и ги подменяйте, ако са повредени. Ако по време на работа се повреди мрежовият или удължителният кабел, не трябва да допирате кабела. Извадете мрежовия щепсел от контакта. Повредени съединителни проводници и удължителни кабели пораждаат опасност от възникване на електрически удар.
- ▶ Осигурете защитни мерки за предпазването Ви от електрически удар. Избягвайте контакт на тялото със заземени части, например тръби, отоплителни тела, печки, хладилници.
- ▶ Не използвайте щепсел за адаптер, за да не нарушите заземяването.
- ▶ Дръжте водата далече от електрически части на електроинструмента и от хора в работната зона.

Работно място

- ▶ Осигурете добро проветряване на работното място. Лошо проветрените работни места може да предизвикат увреждане на здравето поради прекомерно запрашаване.
- ▶ При прахообразуващи работи свържете прахоуловителен модул. Не трябва да се пробиват опасни за здравето материали (напр. азбест).
- ▶ Поискайте разрешение от ръководството на обекта за извършване на пробивните работи. Пробивните работи в сгради и други структури могат да повлияят на статиката, особено при отделяне на арматурно желязо или носещи елементи.
- ▶ При работа на открито се препоръчва използването на гумени ръкавици и неплъзгащи обувки.
- ▶ При пробиване на проходни отвори в стени обезопасете областта зад стената, тъй като отделящ се материал или сондажната ядка могат да изпаднат зад нея. При пробиване на проходни отвори в тавани обезопасете областта отдолу, тъй като отделящ се материал или сондажната ядка могат да изпаднат надолу.

Описание

Преглед на продукта

	Странична ръкохватка		Включвател/изключвател
	Превключвател на предавки		Ръкохватка
	Предавка		Мрежов кабел, вкл. защита PRCD
	Двигател		Патронник
	Покритие на графитни четки		Индикатор за защита срещу кражба (опционално)
	Сервизен индикатор		Промивна глава

Употреба по предназначение

Уредът DD 110-W е електрически захранвана диамантено-пробивна машина за ядрово пробиване, която се задвижва ръчно за сухо пробиване в зидария и мокро пробиване в бетон и минерални основи. Вертикално пробиване нагоре в режим мокро пробиване е строго забранено.

Пробиването на материали, които отделят токопроводими прахове (например магнезий), не е разрешено. Ако е възможно, използвайте мобилен прахоуловител за съответното приложение.

За предотвратяване на наранявания използвайте само оригинални боркорони на Hilti и DD 110-W принадлежности.

Съблюдавайте също така указанията за безопасност и експлоатация на използваните принадлежности. Спазвайте указанията за експлоатация, обслужване и поддръжка, посочени в Ръководството за експлоатация.

Уредът е предназначен за професионални потребители и може да бъде обслужван, поддържан в изправност и ремонтиран само от оторизиран компетентен персонал. Този персонал трябва да бъде специално инструктиран за възможните опасности. Уредът и неговите приспособления могат да бъдат опасни, ако бъдат използвани неправомерно от неквалифициран персонал и без съблюдаване на изискванията за работа. Работната среда може да бъде: строителен обект, работилница, ремонтни дейности, преустройство и ново строителство.

Експлоатацията може да се извършва само при посочените върху типовата табелка мрежово напрежение и мрежова честота.

Опасни за здравето материали (напр. азбест) не трябва да се обработват.

Не са разрешени манипулации или промени по уреда.

Обем на доставката

уред със странична ръкохватка и патронник, Ръководство за експлоатация

Други системни продукти, разрешени за Вашия продукт, ще намерите във Вашия Hilti Store или на: www.hilti.group

Защита от кражба TPS (опционално)

Вашият продукт може да бъде оборудван опционално с функцията Защита от кражба TPS. След това той може да бъде отключван и използван само със съответния ключ.



Технически данни

На специфичната за Вашата страна типова табелка ще намерите номинално напрежение, номинален ток, честота и/или номинална консумация.

При работа с генератор или трансформатор мощността им на отдаване трябва да бъде най-малко двойно по-висока от номиналната консумация, посочена на табелката за технически данни на продукта. Работното напрежение на трансформатора или генератора по всяко време трябва да бъде в рамките на +5 % и -15 % от номиналното напрежение на уреда.

Продуктово поколение	01	
Тегло в съответствие с ЕРТА-Procedure 01/2003	5,7 кг	
Тегло	5,7 кг	
Обороти	1-ва скорост	740 об/мин
	2-ра скорост	1 580 об/мин
Размери (дължина x ширина x височина)	457 мм x 120 мм x 170 мм	
Клас на защита	I	
Допустимо налягане във водопровода	≤ 6 бар	
Температура на околната среда при работа	-17 °C ... 60 °C	
Температура на съхранение	-20 °C ... 70 °C	

Диаметър на боркорона

	1-ва скорост	2-ра скорост
Ø PCM боркорони сухо	42 мм ... 162 мм	•/•
Ø HDM-боркорони сухо	102 мм ... 162 мм	16 мм ... 87 мм
Ø HWC боркорони мокро	122 мм ... 132 мм	25 мм ... 112 мм

Информация за шума и стойности на вибрациите

Посочените в настоящите инструкции стойности на звуковото налягане и на вибрациите са били измерени в съответствие със стандартизиран метод на измерване и могат да бъдат използвани при сравняването на електроинструменти помежду им. Те са подходящи и за предварителна оценка на натоварването от трептения.

Посочените данни представят основните приложения на електроинструмента. Ако обаче електроинструментът се използва за други приложения, с различни сменяеми инструменти или при недостатъчна поддръжка, в данните може да се появят отклонения. Това може значително да повиши натоварването от трептения през целия период на експлоатация.

За точна преценка на натоварването от трептения трябва да се вземат предвид и периодите, в които електроинструментът е изключен или работи, но не е в реална експлоатация. Това може значително да намали натоварването от трептения през целия период на експлоатация. Определете допълнителни мерки за безопасност с цел защита на потребителя срещу въздействието на звука и/или вибрациите, като например: поддръжка на електроинструмент и сменяеми инструменти, поддръжане на топли ръце, организация на работните процеси.

Подробна информация за версиите на стандартите EN 62841 , които се прилагат тук, можете да намерите на изображението на декларация за съответствие 325.

Информация за шума

Ниво на звукова мощност (L _{WA})	100 дБ(A)
Отклонение при ниво на звукова мощност (K _{WA})	5 дБ(A)
Ниво на звуково налягане (L _{pA})	92 дБ(A)
Отклонение при ниво на звуково налягане (K _{pA})	5 дБ(A)

Общи стойности на вибрациите

Пробиване в силикатни тухли (сухо) с HDM боркорона (a _h , DD)	5,8 м/с ²
Пробиване в силикатни тухли (сухо) с PCM боркорона (a _h , DD)	12 м/с ²
Пробиване в бетон (мокро) с HWC боркорона (a _h , DD)	4,6 м/с ²
Отклонение (K)	1,5 м/с ²

Използване на удължителен кабел
ПРЕДУПРЕЖДЕНИЕ

Опасност поради повредени кабели! Ако по време на работа се повреди мрежовият или удължителният кабел, не трябва да допирате кабела. Извадете мрежовия щепсел от контакта.

- ▶ Проверявайте редовно захранващия кабел на уреда и при повреда се обърнете към оторизиран специалист за подмяна.
- Използвайте само разрешени за областта на приложение удължителни кабели с достатъчно напречно сечение на кабелите. В противен случай може да възникне загуба на мощност на уреда и прегряване на кабела.
- Проверявайте редовно удължителния кабел за наличие на повреди.
- Подменете повредените удължителни кабели.



- Използвайте на открито само разрешените за тази цел и съответно маркирани удължителни кабели.

Препоръчани минимални сечения и максимални дължини на кабелите ще намерите в края на настоящата документация като QR код.

Подготовка на работата

ПРЕДПАЗЛИВОСТ

Опасност от нараняване! Неволно включване на продукта.

- Извадете мрежовия щепсел, преди да предприемете действия по настройките на уреда или смяна на принадлежностите.

Съблюдавайте указанията за безопасност и предупреждение в настоящата документация и върху продукта.

Настройка на странична ръкохватка

1. Разхлабете страничната ръкохватка, като завъртите страничната ръкохватка обратно на часовниковата стрелка.
2. Позиционирайте страничната ръкохватка.
3. Фиксирайте страничната ръкохватка, като завъртите страничната ръкохватка по посока на часовниковата стрелка.
4. Уверете се, че страничната ръкохватка е здраво закрепена.

Монтаж на диамантена боркорона с патронник VI+

ПРЕДПАЗЛИВОСТ

Опасност от нараняване при смяната на инструмент! Инструментът се нагрява по време на работа. Той може да има остри ръбове.

- При подмяната на инструменти винаги носете защитни ръкавици.

Диамантените боркорони трябва да бъдат сменяни, щом мощността на рязане, респ. скоростта на пробиване започнат видимо да намаляват. В общи линии такъв е случаят, когато диамантените сегменти са се износили на определена височина (<2 мм).

Патронниците BR, BT, M16, M27 се задействат с подходящ вилкообразен ключ.

Патронникът, адаптерът и инструментът не трябва да бъдат замърсени.

1. Отворете патронника чрез завъртане по посока на символа .
2. Поставете диамантената боркорона отпред върху зацепването на патронника на диамантено-пробивната машина за ядково пробиване и я въртете дотогава, докато се застопори.
3. Затворете патронника чрез завъртане по посока на символа .
4. Проверете стабилното положение на диамантената боркорона в патронника.

Демонтаж на диамантена боркорона с патронник VI+

ПРЕДПАЗЛИВОСТ

Опасност от нараняване при смяната на инструмент! Инструментът се нагрява по време на работа. Той може да има остри ръбове.

- При подмяната на инструменти винаги носете защитни ръкавици.

При патронници BR, BT, M27, M16 фиксирайте патронника и след това отстранете боркороната със съответно подходящ вилкообразен ключ.

1. Отворете патронника чрез завъртане по посока на символа .
2. Издърпайте задвижващата втулка на патронника по посока на стрелката към уреда. По този начин боркороната е деблокирана.
3. Отстранете диамантената боркорона.

Монтаж на зенкер за кутии с прахоуловител

1. Най-напред натиснете помощното средство за пробиване в върха докрай в опашката за захващане на зенкера за кутии с прахоуловител.
2. Монтирайте опашката за захващане в патронника съгласно монтажа на диамантена боркорона.
3. Плъзнете блокировката и прахоуловителя обратно по посока на диамантено-пробивната машина за ядково пробиване.
4. Монтирайте зенкера за кутии към опашката за захващане.
5. Плъзнете прахоуловителя по посока на инструмента, докато опре в боркороната и го фиксирайте в това положение, като плъзнете блокировката по посока на зенкера за кутии.
6. Контролирайте възможността за свободно въртене на прахоуловителя спрямо диамантено-пробивната машина за ядково пробиване.

Избор на обороти

ПРЕДПАЗЛИВОСТ

Опасност от повреда! Повреда на продукта.

- Да не се превключва по време на работа. Изчакайте, докато продуктът влезе в режим на покой.



Изберете положението на превключвателя съгласно използвания диаметър за пробиване.

- Завъртете превключвателя в препоръчаното положение, при едновременно ръчно завъртане на боркороната.



Инсталиране на вход за вода ** ВНИМАНИЕ**

Опасност поради неправилно използване! При неправилно използване маркучът може да бъде повреден.

- ▶ Проверявайте редовно маркуча за наличие на повреди и следете налягането на водата да не надхвърля максимално допустимото налягане (виж Технически данни  256).
- ▶ Внимавайте маркучът да не допира въртящи се части.
- ▶ Внимавайте маркучът да не се повреди при придвижване на шейната напред.
- ▶ Спазвайте информацията за максималната температура на водата в глава Технически данни  256.
- ▶ Проверете свързаната водна система за течове.

 За да предотвратите повреди по компонентите, използвайте само прясна вода или вода без замърсяващи частици.

1. Свържете регулатора на налягане за вода под налягане към диамантено-пробивната машина за ядково пробиване.
2. Направете връзка с източника на вода (съединяване на маркучи).

Експлоатация** ПРЕДУПРЕЖДЕНИЕ**

Опасност поради повредени кабели! Ако при работа се повреди мрежовият или удължителният кабел, изключете незабавно уреда и кабела от мрежата. Не допирайте неизправното място!

- ▶ Проверявайте редовно всички съединителни проводници. Подменете дефектните удължителни кабели. Предайте повредените мрежови кабели на оторизиран специалист за подмяна.

Обикновено се препоръчва употребата на дефектнотокова защита (RCD) с максимален ток на изключване 30 mA.

Защита от кражба TPS (опционално)

Вашият продукт може да бъде оборудван опционално с функцията защита от кражба TPS. Ако Вашият продукт има тази функция, тя може да бъде активирана и управлявана само със съответния ключ за активиране .

Отключване на продукта

- ▶ Уверете се, че продуктът е включен към мрежовото захранване. Жълтата лампа за защита срещу кражба мига. Сега продуктът е готов за приемане на сигнал от ключа за отключване.
- ▶ Поставете ключа за отключване или закопчалката на TPS часовника директно върху символа "катинарче". Продуктът е освободен веднага след изгасването на жълтата лампа за защита от кражба.

 Ако електрозахранването бъде прекъснато, напр. при смяна на работното място или спиране на тока, продуктът остава в готовност за работа още около 20 минути. При по-продължителни прекъсвания защитата от кражба трябва да бъде деактивирана отново с ключа за отключване.

 Допълнителна подробна информация за активиране и употреба на защита срещу кражба ще намерите в Ръководството за експлоатация "Защита срещу кражба TPS".

Използване на двукомпонентното приспособление за центроване** ПРЕДПАЗЛИВОСТ**

Опасност от нараняване поради погрешно приложение! Възможно е да се освободят части от приспособлението за центроване, ако то не е притиснато към основата.

- ▶ Не използвайте пробивната машина с диамантено ядро при използване на помощно средство за разпробиване на празен ход, без да имате заземен контакт.

 За всеки диаметър на диамантените боркорони е необходимо различно приспособление за центроване.

1. Поставете приспособлението за центроване отпред в диамантената боркорона.
2. Началното пробиване се извършва само с леко натискане, докато боркороната се центрира. Едва след това засилете натиска. Направете 3-5 мм дълбок направляващ срез.
3. Спрете продукта чрез освобождаване на включвателя/изключвателя. Изчакайте до пълното спиране на боркороната.
4. Отстранете приспособлението за центроване от боркороната.
5. Позиционирайте боркороната в направляващия срез, натиснете включвателя/изключвателя и продължете с пробиването.

Експлоатация на ключ с вградена дефектнотокова защита PRCД** ПРЕДУПРЕЖДЕНИЕ**

Опасност от нараняване при електрически удар! Ако индикаторът на проводника с диференциална защита не изгасва при натискане на бутон **0** респ. **TEST**, диамантено-пробивната машина за ядково пробиване не може да бъде експлоатирана по-нататък!

- ▶ Предайте диамантено-пробивната машина за ядково пробиване в сервиза на Hilti за ремонт.
- 1. Включете мрежовия щепсел на диамантено-пробивната машина за ядково пробиване в заземен контакт.
- 2. Натиснете бутон **I** респ. **RESET** на ключа с вградена дефектнотокова защита PRCД.
 - ▶ Индикаторът светва.



- Натиснете бутона **0** респ. **TEST** на ключа с вградена дефектнотокова защита PRCD.
 - ▶ Индикаторът изгасва.
- Натиснете бутона **I** респ. **RESET** на ключа с вградена дефектнотокова защита PRCD.
 - ▶ Индикаторът светва.

Сухо пробиване с прахоуловител

При прекомерно събиране на прах в боркороната може да доведе до небалансираност.
 При работа винаги насочвайте смукателния маркуч назад от диамантено-пробивната машина за ядково пробиване, така че да не може да бъде в контакт с боркороната.

- ▶ За предотвратяване на електростатични ефекти използвайте антистатична прахосмукачка.

Сухо пробиване с прахосмукачка чрез интегриран мрежов контакт за електроуреди

Използвайте боркорони с прорези само ако работите без прахоуловител.

- Настройте страничната ръкохватка в желаното положение и я фиксирайте.
- Опционално: Монтирайте и използвайте двукомпонентното приспособление за центроване. 258
- Включете мрежовия щепсел на диамантено-пробивната машина за ядково пробиване в контакта на прахосмукачката.
- Включете мрежовия щепсел на прахосмукачката в контакта.
- Ако е налице свързване: натиснете включвателя **Reset** или бутона **I** на защитата PRCD.
- Позиционирайте диамантено-пробивната машина за ядково пробиване в центъра на пробиването.
- Натиснете включвателя/изключвателя на диамантено-пробивната машина за ядково пробиване.

Прахосмукачката стартира със закъснение след електроинструмента. След изключване на електроинструмента прахосмукачката изключва със закъснение.

Сухо пробиване с прахосмукачка без мрежов контакт за електроинструменти

Използвайте боркорони с прорези само ако работите без прахоуловител.

- Настройте страничната ръкохватка в желаното положение и я фиксирайте.
- Опционално: Монтирайте и използвайте двукомпонентното приспособление за центроване. 258
- Поставете мрежовия щепсел на прахосмукачката в контакта и включете прахосмукачката.
- Включете мрежовия щепсел на диамантено-пробивната машина за ядково пробиване в контакта и натиснете бутона **Reset** или бутона **I** на защитата PRCD.
- Позиционирайте диамантено-пробивната машина за ядково пробиване в центъра на пробиването.
- Натиснете включвателя/изключвателя на диамантено-пробивната машина за ядково пробиване.
- Оставете прахосмукачката да работи още няколко секунди повече от диамантено-пробивната машина за ядково пробиване, за да съберете остатъчните количества материал.

Сухо пробиване без прахоуловител

При сухо пробиване без прахоуловител използвайте боркорони с прорези. Носете подходяща маска за дихателна защита!
 Не пробивайте вертикално нагоре, ако работите без прахоуловител.
 Отстранете прахоуловителя или го фиксирайте срещу ротация.

- Настройте страничната ръкохватка в желаното положение и я фиксирайте.
- Опционално: Монтирайте и използвайте двукомпонентното приспособление за центроване. 258
- Включете мрежовия щепсел в контакта и натиснете включвателя **Reset** или бутона **I** на защитата PRCD.
- Позиционирайте диамантено-пробивната машина за ядково пробиване в центъра на пробиването.
- Натиснете включвателя/изключвателя на диамантено-пробивната машина за ядково пробиване.

Мокро пробиване

ПРЕДУПРЕЖДЕНИЕ

Опасност от електрически удар! Ако всмукателната система е дефектна, водата може да премине през двигателя и капака!

- ▶ Веднага преустановете всякакви дейности, ако всмукателната система спре да работи.

За пробиване вертикално нагоре е предписано използване на прахосмукачка за мокро почистване със система за водохващане!

- Настройте страничната ръкохватка в желаното положение и я фиксирайте.
- Опционално: Монтирайте и използвайте двукомпонентното приспособление за центроване. 258
- Позиционирайте диамантено-пробивната машина за ядково пробиване в центъра на пробиването.
- Отворете бавно регулатора на налягане за вода до постигане на желаното количество водна маса.
- Натиснете включвателя/изключвателя на диамантено-пробивната машина за ядково пробиване.
- Началното пробиване се извършва само с лек натиск, докато боркороната се центрира. Едва след това засилете натиска.



Освобождане на боркороната с вилкообразен ключ

 При заклиняване на боркороната сработва плъзгащият съединител, докато потребителят изключи уреда.

1. Издърпайте мрежовия щепсел от контакта.
2. Хванете диамантената боркорона близо до опашката за захващане с подходящ вилкообразен ключ и освободете диамантената боркорона чрез въртене.
3. Включете мрежовия щепсел в контакта.
4. Продължете процеса на пробиване.

Изключване

 Боркороната се пълни с прах / вода и пробивен материал. Имайте предвид допълнителното тегло в боркороната и осигурете стабилно положение, преди да извадите боркороната от сондажния отвор.

1. Извадете диамантената боркорона от сондажния отвор.
2. Изключете диамантено-пробивната машина за ядково пробиване.
3. При нужда затворете регулатора на налягане за вода.

Обслужване и поддръжка **ПРЕДУПРЕЖДЕНИЕ**

Опасност от електрически удар! Обслужването и поддръжката с поставен мрежов щепсел могат да причинят тежки наранявания и изгаряния.

- ▶ Преди всяка дейност по обслужване и поддръжка винаги изваждайте мрежовия щепсел!

Обслужване

- Отстранявайте внимателно напластените замърсявания.
- Почиствайте внимателно вентилационните отвори със суха четка.
- Почиствайте корпуса само с леко навлажнена кърпа. Не използвайте препарати за почистване със силикон, тъй като те могат да увредят пластмасовите части.

Поддръжка **ПРЕДУПРЕЖДЕНИЕ**

Опасност от електрически удар! Неправомерните ремонти по електрическата част могат да доведат до тежки наранявания и да причинят изгаряния.

- ▶ Ремонти по електрическата част могат да се извършват само от правоспособни електроспециалисти.
- Редовно проверявайте всички видими части за наличие на повреди, а елементите за управление - за изправно функциониране.
- Не работете с продукта при наличие на повреди и/или смущения във функциите. Незабавно предавайте уреда в сервиз на **Hilti** за ремонт.
- След извършване на дейности по обслужване и поддръжка монтирайте всички защитни устройства и проверете функциите.

 За безопасна работа използвайте само оригинални резервни части и консумативи. Разрешените от нас резервни части, консумативи и принадлежности за Вашия продукт ще намерите във Вашия **Hilti Store** или на: www.hilti.group.

Смяна на графитни четки  **ПРЕДУПРЕЖДЕНИЕ**

Опасност от нараняване при електрически удар !

Уредът може да се експлоатира, обслужва и поддържа в изправност само от оторизиран и обучен персонал! Персоналът трябва да бъде специално инструктиран за възможните опасности.

1. Отворете капачице на графитните четки отляво и отдясно на двигателя.
2. **Следете как са разположени графитните четки и гъвкавите проводници.** Извадете износените графитни четки от диамантено-пробивна машина за ядково пробиване.
3. Поставете новите графитни четки точно по същия начин, по който са били разположени преди това старите графитни четки.

 При поставянето внимавайте да не повредите изолацията на гъвкавия проводник за датчика.

4. Завинтете капачице на графитните четки отляво и отдясно на двигателя.
5. Оставете графитните четки да работят непрекъснато на празен ход най-малко 1 минута.

 След смяна на графитните четки сигналната лампа изгасва след прилб. 1 минута работа.

Транспорт и съхранение**Транспорт**

- ▶ Не транспортирайте този продукт с поставен инструмент.
- ▶ При транспортиране внимавайте за надеждното закрепване.



- ▶ След всяко транспортиране проверявайте всички видим части за повреди и се уверете в изправното функциониране на елементите за управление.

Съхранение

- ▶ Съхранявайте този продукт винаги с изваден мрежов щепсел.
- ▶ Съхранявайте този продукт на сухо място, далече от достъп на деца и неотторизирани лица.
- ▶ Отворете регулатора за вода, преди да съхранявате продукта.
- ▶ Внимавайте при температури под точката на замръзване в продукта да няма останала вода.
- ▶ Проверявайте след продължително съхранение всички видим части за повреди и за изправно функциониране на елементите за управление.

Помощ при наличие на смущения

При наличие на смущения, които не са посочени в таблицата или които Вие сами не можете да отстраните, моля, обърнете се към нашия сервиз на **Hilti**.





Диамантената машина за ядково пробиване е работоспособна

Смущение	Възможна причина	Решение
 Индикаторът за сервизиране свети.	Границата на износване на графитните четки е почти достигната. Оставащото време на работа до автоматичното изключване на диамантената машина за ядково пробиване възлиза на още няколко часа.	▶ При следваща възможност дайте графитните четки за смяна.
Диамантената машина за ядково пробиване не заработва на пълна мощност.	Смущение в мрежата – поява на понижено напрежение в електрическата мрежа.	▶ Проверете дали други потребители не създават смущения в електрическата мрежа или евент. в генератора. ▶ Проверете дължината на използвания удължителен кабел .
Диамантената боркорона не се върти.	▶ Превключвателят на скорости не е застопорен. ▶ Диамантената боркорона се е заклещила в основата.	▶ Задействайте превключателя на скорости, докато се застопори. ▶ Придвийте диамантената машина за ядково пробиване по права линия. ▶ Освобождаване на диамантената боркорона с гаечен ключ: Извадете мрежовия щепсел от контакта. Хванете диамантената боркорона близо до опашката с подходящ гаечен ключ и освободете диамантената боркорона чрез въртене.
Скоростта на пробиване спада.	▶ Достигната максимална дълбочина на пробиване. ▶ Сондажната ядка се е заклещила в диамантената боркорона. ▶ Погрешна спецификация на основата. ▶ Висок процент на стомана (разпознава се при бистра вода с метални стружки). ▶ Неизправна диамантена боркорона. ▶ Избрана погрешна скорост на хода. ▶ Твърде малка сила на натиск. ▶ Твърде ниска мощност на уреда. ▶ Износена диамантена боркорона. ▶ Твърде голямо количество водна маса. ▶ Твърде малко количество водна маса. ▶ Прахът възпрепятства скоростта на пробиване.	▶ Отстранете сондажната ядка и използвайте удължител за боркорона. ▶ Отстранете сондажната ядка. ▶ Изберете по-подходяща спецификация за диамантена боркорона. ▶ Изберете по-подходяща спецификация за диамантена боркорона. ▶ Проверете диамантената боркорона за повреди и при нужда я подменете. ▶ Изберете правилната скорост на хода. ▶ Увеличете силата на натиск. ▶ Изберете следващата по-ниска скорост на хода. ▶ Заточете диамантената боркорона върху заточващата плоча. ▶ Намалете количеството водна маса с регулатора на вода. ▶ Проверете притока на вода до диамантената боркорона, респ. увеличете количеството водна маса с регулатора на вода. ▶ Използвайте подходящ прахоуловител.
Диамантената боркорона не може да се постави в патронника.	Опашката/патронникът са замърсени или повредени.	▶ Почистете опашката, респ. патронника и смажете или подменете същите.
Истича вода от промивната глава или предавателната кутия.	Твърде високо водно налягане.	▶ Намалете водното налягане.



Смущение	Възможна причина	Решение
Изтича вода от патронника по време на работа.	Диамантената боркорона не е достатъчно добре завинтена в патронника.	<ul style="list-style-type: none"> ▶ Завинтете здраво диамантената боркорона. ▶ Отстранете диамантената боркорона. Завъртете диамантената боркорона на прикл. 90° около оста на боркороната. Монтирайте диамантената боркорона отново.
	Опашката/патронникът са замърсени.	▶ Почистете и смажете опашката, респ. патронника.
	Уплътнението на патронника или опашката са повредени.	▶ Проверете уплътнението и при нужда го подменете.
Пробивната система има твърде голям луфт.	Диамантената боркорона не е достатъчно добре завинтена в патронника.	<ul style="list-style-type: none"> ▶ Завинтете здраво диамантената боркорона. ▶ Отстранете диамантената боркорона. Завъртете диамантената боркорона на прикл. 90° около оста на боркороната. Монтирайте диамантената боркорона отново.
	Опашката/патронникът са неисправни.	▶ Проверете опашката и патронника и при нужда ги подменете.

Диамантената машина за ядково пробиване не е работоспособна

Смущение	Възможна причина	Решение
 Индикаторът за сервизиране не дава индикация.	Защитата PRCD не е включена.	▶ Проверете защитата PRCD за работоспособност и я включете.
	Прекъснато електрозахранване.	<ul style="list-style-type: none"> ▶ Включете друг електроуред и проверете дали функционира. ▶ Проверете щепселните съединения, мрежовия кабел, токопроводимостта и предпазителя за мрежата.
	Вода в двигателя.	▶ Оставете диамантената машина за ядково пробиване да изсъхне на топло и сухо място.
 Индикаторът за сервизиране свети.	Износени графитни четки.	▶ Сменете графитните четки.  260
 Индикаторът за сервизиране мига.	Грешка с оборотите.	▶ Изключете диамантената машина за ядково пробиване от електрическата мрежа и и отново я включете.
 Индикаторът за защита срещу кражба мига.	Диамантената машина за ядково пробиване не е отключена (при диамантена машина за ядково пробиване със защита срещу кражба, опционално).	▶ Отключете диамантената машина за ядково пробиване с лицензионния ключ.

Третиране на отпадъци

Уредите на  са произведени в по-голямата си част от материали за многократна употреба. Предпоставка за многократното им използване е тяхното правилно разделяне. В много страни фирмата **Hilti** изкупува обратно Вашите употребявани уреди. Попитайте отдела на **Hilti** за обслужване на клиенти или Вашия търговски представител.



- ▶ Не изхвърляйте електроинструменти, електронни устройства и акумулатори в битовите отпадъци!

Гаранция на производителя

- ▶ При въпроси относно гаранционните условия, моля, обърнете се към Вашия местен **Hilti** партньор.

Повече информация

Допълнителна информация за експлоатацията, технологията, околната среда и рециклирането можете да намерите на следния линк: qr.hilti.com/manual/?id=351006

Този линк ще намерите също и в края на документацията като QR код.



ro Manual de utilizare original

Date referitoare la manual de utilizare

Referitor la acest manual de utilizare

- **Atenționare!** Înainte de a utiliza produsul, asigurați-vă că ați citit și ați înțeles manualul de utilizare care însoțește produsul, inclusiv instrucțiunile, indicațiile de siguranță și de avertizare, imaginile și specificațiile. Familiarizați-vă, în special, cu toate instrucțiunile, indicațiile de siguranță și de avertizare, imaginile, specificațiile, componentele și funcțiile. În caz de nerespectare a acestora, există pericol de electrocutare, incendiu și/sau vătămări grave. Păstrați manualul de utilizare, inclusiv toate instrucțiunile, indicațiile de siguranță și avertizare, pentru utilizare ulterioară.
- Produsele sunt destinate utilizatorilor profesioniști, iar operarea cu acestea, întreținerea și repararea lor sunt activități permise numai personalului autorizat și instruit. Acest personal trebuie să fie instruit în mod special cu privire la potențialele pericole. Produsul și mijloacele sale auxiliare pot genera pericole dacă sunt utilizate necorespunzător sau folosite inadecvat destinației de către personal neinstruit.
- Manualul de utilizare anexat corespunde stadiului tehnologic actual la momentul tipării. Găsiți întotdeauna cea mai recentă versiune online pe pagina de produs Hilti. În acest scop, urmați linkul sau codul QR din acest manual de utilizare, marcat cu simbolul .
- Transmiteți produsul către alte persoane numai cu acest manual de utilizare.

Explicarea simbolurilor

Indicații de avertizare

Indicațiile de avertizare avertizează împotriva pericolelor care apar în lucrul cu produsul. Sunt utilizate următoarele cuvinte-semnal:



PERICOL

PERICOL !

- ▶ Pentru un pericol iminent și direct, care duce la vătămări corporale sau la accidente mortale.



ATENȚIONARE

ATENȚIONARE !

- ▶ Pentru un pericol iminent și posibil, care poate duce la vătămări corporale sau la accidente mortale.



AVERTISMENT

AVERTISMENT !

- ▶ Pentru o situație potențial periculoasă, care poate duce la vătămări corporale sau pagube materiale.

Simboluri în manualul de utilizare

În acest manual de utilizare sunt utilizate următoarele simboluri:

	Respectați manualul de utilizare
	Indicații de folosire și alte informații utile
	Lucrul cu materiale reutilizabile
	Nu aruncați aparatele electrice și acumulatorii în containerele de gunoi menajer

Simboluri în imagini

Următoarele simboluri sunt utilizate în imagini:

	Acest număr fac trimitere la figura respectivă de la începutul acestui manual de utilizare.
	Numerotarea reflectă ordinea etapelor de lucru în imagine și poate să difere de etapele de lucru din text.
	Numerele pozițiilor sunt utilizate în figura Vedere generală și fac trimitere la numerele din legendă în paragraful Vedere generală a produsului .
	Acest semn are rolul de a stimula atenția dumneavoastră în lucrul cu produsul.

Simboluri în funcție de produs

Semne de avertizare

Pot fi utilizate următoarele semne de avertizare:

	Atenționare - pericol cu caracter general
	Atenționare - tensiune electrică periculoasă
	Atenționare - suprafețe fierbinți



Semne de obligativitate

Pot fi utilizate următoarele semne de obligativitate:

	Folosiți apărătoare pentru ochi
	Folosiți cască de protecție
	Folosiți căști antifonice
	Folosiți mănuși de protecție
	Folosiți încălțăminte de protecție
	Folosiți o mască ușoară de protecție respiratorie

Simboluri pe produs

Pe produs pot fi utilizate următoarele simboluri:

	Blocat
	Indicație - protecție anti-furt
	Indicator de Service
/min	rotații pe minut
RPM	rotații pe minut
	Produsul este compatibil cu tehnologia NFC, care este compatibilă la rândul ei cu platformele iOS și Android.

Autocolant pe produs

Găuri la un nivel deasupra capului

	Executarea de găuri la un nivel deasupra capului în aplicații cu materiale umede este interzisă.
--	--

Întrerupător automat de protecție diferențial (PRCD)

	Lucrările sunt permise numai cu întrerupătorul de protecție PRCD perfect funcțional.
--	--

Securitate

Instrucțiuni de ordin general privind securitatea și protecția muncii pentru sculele electrice

⚠ ATENȚIONARE Consultați toate instrucțiunile de protecție a muncii, instrucțiunile de lucru, imaginile și datele tehnice cu care este prevăzută această sculă electrică. Neglijențele în respectarea următoarelor instrucțiuni pot provoca electrocutări, incendii și/ sau accidentări grave.

Păstrați toate instrucțiunile de protecție a muncii și instrucțiunile de lucru pentru consultare în viitor.

Termenul de „sculă electrică” folosit în instrucțiunile de protecție a muncii se referă la sculele cu alimentare de la rețea (cu cablu de rețea) la sculele electrice cu alimentare de la acumulatori (fără cablu de rețea).

Securitatea în locul de muncă

► **Mențineți curățenia și un iluminat bun în zona de lucru.** Dezordinea sau iluminatul insuficient în zona de lucru pot constitui surse de accidente.



- ▶ **Nu lucrați cu scula electrică în medii cu pericol de explozie, în care sunt prezente lichide, gaze sau pulberi inflamabile.** Sculele electrice generează scântei care pot aprinde pulberile sau vaporii.
- ▶ **Nu permiteți accesul copiilor și al altor persoane în zona de lucru pe parcursul utilizării sculei electrice.** În cazul distragerii atenției, puteți pierde controlul asupra aparatului.

Securitatea electrică

- ▶ **Fișa de racord a sculei electrice trebuie să se potrivească cu priza de alimentare. Orice gen de modificare a fișei este interzis. Nu folosiți niciun tip de fișe adaptare împreună cu scule electrice cu pământare de protecție.** Fișele nemodificate și prizele adecvate diminuează riscul de electrocutare.
- ▶ **Evitați contactul corpului cu suprafețele legate la pământ, cum ar fi țevile, sistemele de încălzire, plitele și frigiderele.** Există un risc major de electrocutare atunci când corpul se află în contact cu obiecte legate la pământ.
- ▶ **Feriți sculele electrice de influența ploii și umidității.** Pătrunderea apei în scula electrică crește riscul de electrocutare.
- ▶ **Nu utilizați cablul de legătură în scopuri pentru care nu este destinat, de exemplu pentru a transporta scula electrică, a suspenda scula electrică sau pentru a trage fișa din priza de alimentare. Feriți cablul de legătură de influențele căldurii, uleiului, muchiilor ascuțite sau componentelor aflate în mișcare.** Cablurile de legătură deteriorate sau înfășurarea majorează riscul de electrocutare.
- ▶ **Dacă lucrați cu o sculă electrică în aer liber, utilizați numai cabluri prelungitoare care sunt adecvate și pentru folosirea în exterior.** Folosirea cablurilor prelungitoare adecvate lucrului în aer liber diminuează riscul de electrocutare.
- ▶ **Dacă punerea în exploatare a sculei electrice într-un mediu cu umiditate nu se poate evita, utilizați un întrerupător automat de protecție diferențial.** Utilizarea unui întrerupător automat de protecție diferențial diminuează riscul de electrocutare.

Securitatea persoanelor

- ▶ **Procedați cu atenție, concentrați-vă la ceea ce faceți și lucrați în mod rațional atunci când manevrați o sculă electrică. Nu folosiți nicio sculă electrică dacă sunteți obosit sau dacă vă aflați sub influența drogurilor, alcoolului sau medicamentelor.** Un moment de neatenție în folosirea sculei electrice poate duce la accidentări serioase.
- ▶ **Purtați echipament personal de protecție și, întotdeauna, ochelari de protecție.** Folosirea echipamentelor personale de protecție, ca de ex. masca anti-praf, încălțămîntea antiderapantă, casca de protecție sau căștile antifonice, în funcție de tipul sculei electrice și de natura aplicației de lucru, duce la diminuarea riscului de accidentare.
- ▶ **Împiedicați pornirea involuntară a aparatului. Asigurați-vă că scula electrică este deconectată, înainte de a o racorda la alimentarea electrică și/ sau la acumulator, de a o lua din locul de lucru sau de a o transporta.** Situațiile în care transportați scula electrică ținând degetul pe întrerupător sau racordați aparatul în stare pornită la alimentarea electrică pot duce la accidente.
- ▶ **Înainte de a porni scula electrică, îndepărtați uneltele de reglaj sau cheile fixe.** Un accesoriu de lucru sau o cheie fixă, aflate într-o componentă rotativă a aparatului, pot provoca vătămări corporale.
- ▶ **Evitați o poziție anormală a corpului. Asigurați-vă o poziție stabilă și păstrați-vă întotdeauna echilibrul.** În acest fel, veți putea controla mai bine scula electrică în situații neașteptate.
- ▶ **Purtați îmbrăcăminte de lucru adecvată. Nu purtați haine largi sau bijuterii. Țineți părul, îmbrăcămîntea și mănușile departe de componentele aflate în mișcare.** Îmbrăcămîntea largă, bijuteriile sau părul lung pot fi prinse de piesele aflate în mișcare.
- ▶ **Dacă există posibilitatea montării unor accesorii de aspirare și captare a prafului, asigurați-vă că acestea sunt racordate și folosite corect.** Utilizarea unui sistem de aspirare a prafului poate diminua pericolul de praf.
- ▶ **Nu vă bazați pe măsuri de securitate greșite și nu vă dispensați de reglementările de securitate pentru sculele electrice, chiar dacă sunteți familiarizat cu scula electrică după multiple folosiri ale acesteia.** Lucrul neatent poate duce în fracțiuni de secundă la accidentări grave.

Utilizarea și manevrarea sculei electrice

- ▶ **Nu suprasolicitați aparatul. Folosiți scula electrică special destinată lucrării dumneavoastră.** Cu scula electrică adecvată, lucrați mai bine și mai sigur în domeniul de putere specificat.
- ▶ **Nu folosiți nicio sculă electrică având întrerupătorul defect.** O sculă electrică ce nu mai permite pornirea sau oprirea sa este periculoasă și trebuie reparată.
- ▶ **Scoateți fișa din priză și/ sau înlăturați acumulatorul dacă este detașabil, înainte de executarea unor reglaje la aparat, înlocuirea accesoriilor sau depozitarea aparatului.** Această măsură de precauție reduce riscul unei porniri involuntare a sculei electrice.
- ▶ **Păstrați sculele electrice în locuri inaccesibile copiilor, atunci când nu le utilizați. Nu permiteți folosirea aparatului de către persoane care nu sunt familiarizate cu acesta sau care nu au citit instrucțiunile de față.** Sculele electrice sunt periculoase atunci când sunt folosite de persoane fără experiență.
- ▶ **Îngrijiți sculele electrice și accesoriile cu multă atenție. Controlați funcționarea impecabilă a componentelor mobile și verificați dacă acestea nu se blochează, dacă există piese sparte sau care prezintă deteriorări de natură să influențeze negativ funcționarea sculei electrice.** Dispuneți repararea pieselor deteriorate înainte de punerea în exploatare a aparatului. Multe accidente se produc din cauza întreținerii defectuoase a sculelor electrice.
- ▶ **Păstrați accesoriile așchietoare bine ascuțite și curate.** Accesoriile așchietoare întreținute atent, cu muchii așchietoare bine ascuțite se blochează mai greu și pot fi conduse mai ușor.
- ▶ **Utilizați scula electrică, accesoriile, dispozitivele de lucru etc. corespunzător acestor instrucțiuni. Țineți seama de condițiile de lucru și de activitatea care urmează a fi desfășurată.** Folosirea unor scule electrice destinate altor aplicații de lucru decât cele prevăzute poate conduce la situații periculoase.
- ▶ **Mentineți mânerul și suprafețele mânerelor în stare uscată, curată, fără ulei și unsoare.** Mănerul și suprafețele mânerelor nu permit utilizarea și controlul sculei electrice în siguranță în situații neprevăzute, dacă sunt alunecoase.

Service

- ▶ **Încredințați repararea sculei electrice a dumneavoastră numai personalului calificat de specialitate și numai în condițiile folosirii pieselor de schimb originale.** În acest fel, este garantată menținerea siguranței de exploatare a sculei electrice.



Instrucțiuni de protecție a muncii pentru mașini de găurit**Instrucțiuni de protecție a muncii pentru toate lucrările**

- ▶ **Folosiți mânerul suplimentar.** Pierderea controlului poate duce la accidente.
- ▶ **Țineți scula electrică de suprafețele izolate ale mânerelor, dacă executați lucrări în care dispozitivul de lucru poate întâlni conductori electrici ascunși sau propriul cablu de legătură.** Contactul cu un conductor parcurs de curent poate pune sub tensiune și piesele metalice ale aparatului și poate duce la electrocutări.

Instrucțiuni de protecție a muncii în cazul utilizării unui burghiu lung

- ▶ **Nu lucrați în niciun caz cu turație mai ridicată decât turația maximă admisibilă pentru burghiu.** În cazul turațiilor mai ridicate, burghiu se poate îndoi ușor dacă este posibilă rotirea liberă a lui fără contact cu piesa care se prelucrează și apare posibilitatea de producere a unor accidente.
- ▶ **Începeți întotdeauna procesul de găurire cu turație scăzută și cât timp burghiu are contact cu piesa care se prelucrează.** În cazul turațiilor mai ridicate, burghiu se poate îndoi ușor dacă este posibilă rotirea liberă a lui fără contact cu piesa care se prelucrează și apare posibilitatea de producere a unor accidente.
- ▶ **Nu exercitați o presiune excesivă și apăsați numai pe direcție longitudinală pe burghiu.** Burghiile se pot îndoi și, ca urmare, se pot rupe sau apare posibilitatea de pierdere a controlului și de producere a unor accidente.

Instrucțiuni suplimentare de protecție a muncii**Securitatea persoanelor**

- ▶ Folosiți produsul și accesoriile numai în stare tehnică impecabilă.
- ▶ Nu efectuați niciodată intervenții neautorizate sau modificări asupra produsului sau accesoriilor.
- ▶ În regimul cu dirijare manuală țineți mașina întotdeauna cu ambele mâini de mânerul special prevăzute. Mențineți mânerul în stare uscată, curată, fără ulei și unsoare.
- ▶ Dacă mașina este utilizată fără sistem de aspirare a prafului, trebuie să purtați o mască ușoară de protecție respiratorie pe parcursul lucrărilor care produc praf.
- ▶ Faceți frecvent pauze și exerciții pentru îmbunătățirea circulației sanguine în degetele dumneavoastră. În cazul lucrărilor lungi, din cauza vibrațiilor intense sunt posibile tulburări la nivelul vaselor sanguine sau al sistemului nervos în degete, mâini sau articulațiile mâinilor.
- ▶ Evitați atingerea pieselor rotative. Conectați mașina numai când sunteți în zona de lucru. Atingerea pieselor rotative, în special a accesoriilor rotative, poate provoca vătămări.
- ▶ În timpul lucrului, duceți întotdeauna cablul de rețea, cablul prelungitor și, dacă este cazul, furtunul aspiratorului spre partea din spate a mașinii. Acest lucru diminuează pericolul de împiedicare din cauza cablului sau furtunului, pe parcursul lucrului.
- ▶ Evitați contactul pielii cu noroiul de foraj.
- ▶ Purtați mănuși de protecție la schimbarea accesoriilor de lucru. Accesoriul de lucru se poate înfierbânta în timpul utilizării.
- ▶ Copiii trebuie să fie instruiți pentru a nu se juca cu mașina.
- ▶ Aparatul nu este destinat utilizării de către copii sau persoane cu deficiențe, fără instruire.
- ▶ Pulberile materialelor cum ar fi vopselele care conțin plumb, unele tipuri de lemn, minerale și metale pot dăuna sănătății. Atingerea sau inhalarea pulberilor pot provoca reacții alergice și/ sau afecțiuni ale căilor respiratorii ale utilizatorului sau ale persoanelor aflate în apropiere. Anumite pulberi cum ar fi praful din lemn de stejar sau de fag sunt considerate drept cancerigene, în special în combinație cu substanțele suplimentare pentru tratarea lemnului (cromați, substanțe de protecție a lemnului). Prelucrarea materialului care conține azbest este permisă numai persoanelor cu pregătire de specialitate. Folosiți în măsura posibilității un sistem de aspirare a prafului. Pentru a obține un grad înalt de aspirare a prafului, utilizați un aparat mobil pentru desprăfuire adecvat recomandat de **Hilti** pentru lemn și/ sau praf mineral, conceput special pentru această sculă electrică. Asigurați o aerisire bună a locului de muncă. Se recomandă purtarea unei măști de protecție a respirației cu clasa de filtrare P2. Respectați prescripțiile valabile în țara dumneavoastră pentru materialele care se prelucrează.
- ▶ În timpul folosirii mașinii, utilizatorul și persoanele aflate în apropiere trebuie să folosească echipament de protecție adecvat: ochelari de protecție, cască de protecție, căști antionize, mănuși de protecție, încălțăminte de protecție și o mască ușoară de protecție respiratorie.

Manevrarea și folosirea cu precauție a sculelor electrice

- ▶ Asigurați piesa care se prelucrează. Folosiți dispozitive de prindere sau o menghină, pentru a fixa piesa de prelucrat. Piesa este astfel asigurată mai bine decât dacă este ținută în mână și, suplimentar, aveți ambele mâini libere pentru manevrarea mașinii.
- ▶ Asigurați-vă că accesoriile de lucru posedă sistemul de prindere potrivit pentru mașini și sunt blocate corespunzător în mandrina mașinii.
- ▶ În caz de întrerupere a alimentării electrice, deconectați mașina și scoateți fișa din priză. Această operație împiedică punerea accidentală în funcțiune a mașinii la restabilirea alimentării electrice.
- ▶ Nu utilizați dispozitive de lucru deteriorate. Controlați înainte de fiecare utilizare dacă la dispozitivele de lucru există spargeri cu producere de așchii și fisuri, uzură sau erodare intensă. Nu utilizați accesoriile de lucru deteriorate. Fragmentele rupte din piesa care se prelucrează sau dispozitivele de lucru sparte pot fi aruncate și pot provoca accidente inclusiv în afara zonei efective de lucru.
- ▶ Produsul generează un cuplu de rotație ridicat, corespunzător aplicațiilor sale de lucru. Folosiți mânerul lateral și lucrați cu produsul utilizând întotdeauna ambele mâini. Utilizatorul trebuie să fie pregătit pentru o blocare bruscă a accesoriului de lucru și trebuie să aibă o stabilitate absolut sigură pe ambele picioare.

Securitatea electrică

- ▶ Înainte de începerea lucrului, verificați dacă în zona de lucru există ascunși conductori electrici sau țevi de gaz și de apă, de ex. cu un detector de metale. Piesele metalice aflate în contact exterior cu mașina se pot afla sub tensiune în cazul în care, spre exemplu, ați deteriorat din greșeală un conductor electric. Acest lucru reprezintă un pericol serios de electrocutare.
- ▶ Nu utilizați niciodată mașina fără întrerupătorul de protecție PRCD din pachetul de livrare (pentru versiunea GB, niciodată fără transformatorul de separare). Verificați întrerupătorul de protecție PRCD înainte de orice operație de folosire.
- ▶ Controlați cu regularitate cablul de legătură al mașinii; în cazul deteriorării acestuia, adresați-vă unui specialist autorizat în vederea înlocuirii. În cazul în care cablul de legătură al sculei electrice este deteriorat, el trebuie să fie înlocuit cu un cablu de legătură construit și avizat special, disponibil prin organizația serviciilor pentru clienți. Controlați cu regularitate cablurile prelungitoare și schimbați-le dacă s-au deteriorat. Dacă, în timpul lucrului, cablul de rețea sau cablul prelungitor suferă deteriorări, atingerea acestora este interzisă. Scoateți fișa de rețea din priză. Cablurile de legătură și cablurile prelungitoare în stare deteriorată reprezintă un pericol major de electrocutare.



- ▶ Protejați-vă față de electrocutări. Evitați atingerea pieselor legate la pământ, de ex. țevi, calorifere, sobe, frigider.
- ▶ Nu utilizați fișe adaptatoare pentru a anula legătura la pământ.
- ▶ Piesele electrice ale sculei electrice și persoanele din zona de lucru trebuie ferite de influența apei.

Locul de muncă

- ▶ Asigurați o aerisire bună a locului de muncă. Aerisirea insuficientă a locului de muncă poate avea efecte nocive asupra sănătății, din cauza poluării cu praf.
- ▶ În cazul lucrărilor care produc praf, racordați un sistem de aspirare a prafului. Este interzisă găurirea materialelor de lucru nocive pentru sănătate (de ex. azbestul).
- ▶ Încredințați lucrările de găurire spre aprobarea conducerii șantierului. Lucrările de găurire în clădiri și alte structuri pot influența valorile de statică, în special la secționarea armăturilor metalice sau elementelor portante.
- ▶ În cursul lucrărilor în aer liber, este recomandabil să se poarte mănuși de cauciuc și încălțăminte antiderapantă.
- ▶ În cazul găurilor străpunse prin pereți, asigurați zona din spatele peretelui, deoarece materialul sau carota forată pot cădea în partea din spate. În cazul găurilor străpunse prin planșee, asigurați zona de jos, deoarece materialul sau carota forată pot cădea în zona situată dedesubt.

Descriere

Vedere generală a produsului

Mâner lateral	Comutator de pornire/ oprire
Comutatorul transmisiei	Mâner
Transmisia	Cablu de rețea inclusiv întrerupător de protecție PRCD
Motorul	Mandrina
Capacul periloilor de cărbune	Indicator pentru protecție anti-furt (opțional)
Indicator de Service	Cap de spălare

Utilizarea conformă cu destinația

Produsul DD 110-W este o mașină de forat electrică având carotieră diamantată și este destinat pentru forarea uscată cu dirijare manuală în zidărie și pentru forarea umedă cu dirijare manuală în beton și în materiale de bază minerale. Lucrările direcționate în sus în modul de forare umedă sunt strict interzise.

Găurirea materialelor care produc pulberi conținătoare electric (de exemplu magneziu) nu este permisă. Folosiți pentru aplicația de lucru respectivă pe cât posibil un desprăfuitor mobil.

Pentru a evita accidentările, folosiți numai carotiere și accesorii originale Hilti pentru modelul DD 110-W.

Respectați suplimentar instrucțiunile de protecție a muncii și indicațiile de lucru pentru accesorii utilizate. Respectați indicațiile din manualul de utilizare privind exploatarea, întreținerea și îngrijirea.

Aparatul este destinat utilizatorilor profesioniști; deservirea, întreținerea și revizia aparatului sunt permise numai personalului autorizat și instruit. Acest personal trebuie să fie instruit în mod special cu privire la potențialele pericole. Aparatul și mijloacele sale auxiliare pot genera pericole dacă sunt utilizate necorespunzător sau folosite inadecvat destinației de către personal neinstruit. Sfera de lucru poate include: șantiere, ateliere, renovări, reconstrucții sau construcții de clădiri noi.

Punerea în exploatare este permisă numai la tensiunea și frecvența rețelei, indicate pe plăcuța de identificare.

Este interzisă prelucrarea materialelor de lucru nocive pentru sănătate (de ex. azbestul).

Nu sunt admise intervenții neautorizate sau modificări asupra aparatului.

Setul de livrare

Mașina cu mâner lateral și mandrină, manual de utilizare

Alte produse din sistem, avizate pentru produsul dumneavoastră, găsiți la centrul dumneavoastră **Hilti Store** sau la: www.hilti.group

Protecție anti-furt TPS (opțional)

Produsul poate fi dotat opțional cu funcția Protecție anti-furt TPS. Apoi el poate fi deblocat și pus în exploatare numai cu cheia de deblocare potrivită.

Date tehnice

Tensiunea nominală, curentul nominal, frecvența și/ sau puterea nominală consumată sunt prezentate pe plăcuța cu datele de putere, specifică țării.

La punerea în exploatare cu un generator sau transformator, puterea debitată a acestora trebuie să fie cel puțin dublă față de puterea nominală consumată indicată pe plăcuța cu datele de putere a produsului. Tensiunea de lucru a transformatorului sau a generatorului trebuie să fie situată în orice moment într-un interval de +5 % până la -15 % din tensiunea nominală a mașinii.

Generația produsului	01	
Greutate, conform EPTA-Procedure 01/2003	5,7 kg	
Greutate	5,7 kg	
Turație	Treapta 1	740 rot/min
	Treapta 2	1.580 rot/min
Dimensiuni (lungimea x lățimea x înălțimea)	457 mm x 120 mm x 170 mm	
Clasa de protecție	I	
Presiune admisibilă în conducta de apă	≤ 6 bar	



Temperatura ambiantă în timpul funcționării	-17 °C ... 60 °C
Temperatura de depozitare	-20 °C ... 70 °C

Diametrul carotierei

	Treapta 1	Treapta 2
Ø Carotiere PCM - găurire uscată	42 mm ... 162 mm	*/*
Ø Carotiere HDM - găurire uscată	102 mm ... 162 mm	16 mm ... 87 mm
Ø HWC carotiere pe umed	122 mm ... 132 mm	25 mm ... 112 mm

Datele privind zgomotul și valorile vibrațiilor

Valorile presiunii acustice și ale vibrațiilor indicate în aceste instrucțiuni au fost măsurate corespunzător unui procedeu standardizat de măsură și pot fi utilizate pentru compararea reciprocă a sculelor electrice. Ele sunt adecvate și pentru o apreciere provizorie a valorilor de expunere.

Datele indicate se referă la aplicațiile principale de lucru ale sculei electrice. Fiește că, dacă scula electrică este utilizată pentru alte aplicații de lucru cu dispozitive de lucru neprevăzute sau cu o întreținere insuficientă, datele pot să difere. Acest lucru poate ridica în mod considerabil valorile de expunere pe întreaga durată de lucru.

Pentru o apreciere exactă a valorilor de expunere, trebuie să se ia în calcul și timpii în care scula electrică este deconectată sau în care ea funcționează, dar nu execută efectiv nicio activitate. Acest lucru poate reduce în mod considerabil valorile de expunere pe întreaga durată de lucru.

Stabiliți măsuri de securitate suplimentare pentru protecția operatorului față de efectele sonore și ale vibrațiilor, ca de exemplu: întreținerea sculei electrice și a dispozitivelor de lucru, menținerea mâinilor în stare caldă, organizarea proceselor de lucru.

Informații detaliate referitoare la versiunile utilizate aici ale normelor **EN 62841** pot fi găsite în imaginea a declarației de conformitate 325.

Date privind zgomotul

Nivelul puterii acustice (L_{WA})	100 dB(A)
Insecuritatea pentru nivelul puterii acustice (K_{WA})	5 dB(A)
Nivel presiunii acustice (L_{pA})	92 dB(A)
Insecuritatea pentru nivelul presiunii acustice (K_{pA})	5 dB(A)

Valori totale ale vibrațiilor

Găurirea în gresie calcaroasă (uscat) cu carotiera HDM ($a_{h,DD}$)	5,8 m/s ²
Găurirea în gresie calcaroasă (uscat) cu carotiera PCM ($a_{h,DD}$)	12 m/s ²
Găurirea în beton (umed) cu carotiera HWC ($a_{h,DD}$)	4,6 m/s ²
Insecuritatea (K)	1,5 m/s ²

Utilizarea cablurilor prelungitoare

ATENȚIONARE

Pericol în caz de deteriorare a cablului! Dacă, în timpul lucrului, cablul de rețea sau cablul prelungitor suferă deteriorări, atingerea acestora este interzisă. Scoateți fișa de rețea din priză.

- ▶ Controlați cu regularitate cablul de legătură al mașinii; în cazul deteriorării acestuia, adresați-vă unui specialist autorizat în vederea înlocuirii.
- Utilizați numai cabluri prelungitoare avizate pentru domeniul aplicației de lucru, cu secțiune suficientă a conductorilor. În caz contrar, poate surveni o pierdere de randament la mașină și supraîncălzirea cablului.
- Controlați regulat dacă există deteriorări la cablul prelungitor.
- Înlocuiți cablurile prelungitoare dacă prezintă deteriorări.
- Dacă lucrați în aer liber, utilizați numai cabluri prelungitoare avizate în acest scop, prevăzute cu marcaje corespunzătoare.

Găsiți secțiunile minime recomandate și lungimile maxime ale cablurilor la finalul acestei documentații, sub formă de cod QR.

Pregătirea lucrului

AVERTISMENT

Pericol de accidentare! Pornire involuntară a produsului.

- ▶ Trageți fișa de rețea din priză, înainte de executarea unor reglaje la mașină sau de a schimba accesorii.

Aveți în vedere indicațiile de securitate și de avertizare din această documentație și de pe produs.

Reglarea mânerului lateral

1. Slăbiți mânerul lateral, rotind mânerul lateral în sens antiorar.
2. Poziționați mânerul lateral.
3. Fixați mânerul lateral, rotind mânerul lateral în sens orar.
4. Asigurați-vă că mânerul lateral este strâns ferm.



Montajul carotierei diamantate cu mandrină BI+

AVERTISMENT

Pericolul de accidentare la schimbarea accesoriilor de lucru! Accesoriul de lucru devine fierbinte în utilizare. El poate avea muchii ascuțite.

- ▶ La schimbarea accesoriilor de lucru purtați întotdeauna mănuși de protecție.



Carotiarele diamantate trebuie să fie înlocuite imediat ce randamentul tăierii, respectiv înaintarea la găurire scad sensibil. În general această situație apare segmentele diamantate s-au uzat până la o anumită înălțime (<2 mm).

Mandrinely BR, BT, M16, M27 se acționează cu o cheie fixă adecvată.

Mandrina, adaptorul și accesoriul de lucru trebuie să fie perfect curate.

1. Deschideți mandrina prin rotire în direcția simbolului .
2. Introduceți carotiera diamantată din față pe dantura mandrinei de la mașina de forat cu carotieră diamantată și rotiți-o până când se fixează.
3. Închideți mandrina prin rotire în direcția simbolului .
4. Controlați stabilitatea carotierei diamantate în mandrină.

Demontarea carotierei diamantate cu mandrină BI+

AVERTISMENT

Pericolul de accidentare la schimbarea accesoriilor de lucru! Accesoriul de lucru devine fierbinte în utilizare. El poate avea muchii ascuțite.

- ▶ La schimbarea accesoriilor de lucru purtați întotdeauna mănuși de protecție.



Pentru mandrinele BR, BT, M27, M16, fixați mandrina și înlăturați apoi coroana cu câte o cheie fixă adecvată.

1. Deschideți mandrina prin rotire în direcția simbolului .
2. Trageți manșonul de acționare de pe mandrină în sensul indicat de săgeată. În acest fel, carotiera va fi deblocată.
3. Înlăturați carotiera diamantată.

Montajul forezei de îngropat doze cu sistem de aspirare a prafului

1. Glišați dispozitivul ajutător de începere a găurii cu vârful înainte până la opritor în coada de fixare pentru foreza de îngropat doze cu sistemul de aspirare a prafului.
2. Montați coada de fixare în mandrină corespunzător montajului carotierei diamantate.
3. Introduceți prin glišare spre înapoi inelul de blocare și sistemul de aspirare a prafului în direcția mașinii de forat cu carotieră diamantată.
4. Montați foreza de îngropat doze pe coada de fixare.
5. Glišați sistemul de aspirare a prafului în direcția accesoriului de lucru, până când acesta se află în contact cu carotiera și fixați această poziție, prin împingerea inelului de blocare în direcția forezei de îngropat doze.
6. Controlați dacă sistemul de aspirare a prafului se rotește liber spre mașina de forat cu carotieră diamantată.

Alegerea turăției

AVERTISMENT

Pericol de deteriorare! Deteriorări la produs.

- ▶ Nu comutați în timpul funcționării. Așteptați până când produsul a ajuns în stare de repaus.

Alegeți poziția comutatorului după diametrul de găurire utilizat.

- ▶ Rotiți comutatorul în poziția recomandată, rotind concomitent de coroană cu mâna.

Instalarea racordului de apă

ATENȚIE

Pericol în caz de utilizare improprie! În caz de utilizare improprie, furtunul poate fi distrus.

- ▶ Controlați regulat dacă furtunul prezintă deteriorări și asigurați-vă că presiunea maxim admisibilă în conducta de apă nu este depășită (vezi Date tehnice 267).
- ▶ Aveți în vedere ca furtunul să nu intre în contact cu piesele aflate în rotație.
- ▶ Aveți în vedere ca furtunul să nu fie deteriorat la avansul saniei.
- ▶ Aveți în vedere indicațiile privind temperatura maximă a apei din capitolul Date tehnice 267.
- ▶ Verificați etanșeitatea sistemului de apă racordat.



Utilizați numai apă proaspătă sau apă fără particule de murdărie, pentru a evita deteriorarea componentelor.

1. Închideți regulatorul debitului de apă de la mașina de forat cu carotieră diamantată.
2. Realizați legătura pentru alimentarea cu apă (cuplajul furtunului).



Modul de utilizare**⚠ ATENȚIONARE**

Pericol în caz de deteriorare a cablului! Dacă în timpul lucrului este deteriorat cablul de rețea sau prelungitorul, decuplați imediat aparatul/mașina și cablul de la rețea. Nu atingeți locul cu defecțiunea!

- ▶ Controlați regulat toate cablurile de legătură. Schimbați cablurile prelungitoare defecte. Dispuneți înlocuirea cablurilor de rețea deteriorate de către un specialist autorizat.

Se recomandă utilizarea sistematică a unui întrerupător automat de protecție diferențială (RCD), având un curent de declanșare de maxim 30 mA.

Protecția anti-furt TPS (opțional)

Produsul poate fi dotat opțional cu funcția Protecție anti-furt TPS. Dacă produsul dumneavoastră are această funcție, el poate fi deblocat și pus în exploatare numai cu cheia de deblocare aferentă.

Deblocarea produsului

- ▶ Asigurați-vă că produsul nu este alimentat cu tensiune. Lampa galbenă de protecție anti-furt se aprinde intermitent. Produsul este acum pregătit pentru recepționarea semnalului de la cheia de deblocare.
- ▶ Aduceți cheia de deblocare sau catarama ceasului TPS direct deasupra simbolului de lacăt. Imediat ce lampa galbenă de protecție anti-furt este stinsă, produsul este deblocat.



Dacă alimentarea electrică este întreruptă, de exemplu la o schimbare a locului de muncă sau o cădere a rețelei, starea pregătită de funcționare a produsului se menține aprox. 20 minute. În cazul întreruperilor mai lungi, protecția anti-furt trebuie să fie din nou dezactivată cu cheia de deblocare.



Informații suplimentare detaliate referitoare la activarea și aplicabilitatea protecției anti-furt sunt prezentate în manualul de utilizare „Protecția anti-furt TPS”.

Utilizarea dispozitivului ajutător de începere a găurii din două piese**⚠ AVERTISMENT**

Pericol de accidentare cauzat de utilizarea greșită! Piesele se pot desface de pe dispozitivul ajutător de începere a găurii, atunci când acesta nu este presat pe materialul de bază.

- ▶ În cazul utilizării unui dispozitiv ajutător de începere a găurii, nu puneți în funcțiune mașina de forat cu carotieră diamantată în regim de mers în gol fără contact cu materialul de bază.



Pentru fiecare diametru al carotierei diamantate este necesar un alt dispozitiv ajutător de începere a găurii.

1. Așezați dispozitivul ajutător de începere a găurii din față în carotiera diamantată.
2. Apăsăți doar ușor la începutul găuririi, până când carotiera s-a centrat. Numai după aceea creșteți presiunea. Executați o tăietură de ghidaj cu adâncimea de 3-5 mm.
3. Oprii produsul prin eliberarea comutatorului de pornire/oprire. Așteptați până când carotiera s-a oprit complet.
4. Înlăturați dispozitivul ajutător de începere a găurii din carotieră.
5. Poziționați carotiera în tăietura de ghidaj, apăsați comutatorul de pornire/oprire și continuați găurirea.

Operarea cu întrerupătorul automat de protecție diferențial PRCD**⚠ ATENȚIONARE**

Pericol de accidentare cauzat de electrocutare! Dacă indicația de la conductorul de protecție împotriva curentilor vagabonzi nu se stinge la apăsarea tastei **0**, respectiv **TEST**, continuarea exploatării mașinii de forat cu carotieră diamantată nu mai este permisă!

- ▶ Dispuneți repararea mașinii dumneavoastră de forat cu carotieră diamantată la centrul de service de la **Hilti**.

1. Introduceți fișa de rețea a mașinii de forat cu carotieră diamantată într-o priză de alimentare cu legătură la pământ.
2. Apăsăți tasta **I**, respectiv **RESET** de la întrerupătorul automat de protecție diferențial PRCD.
 - ▶ Indicația se aprinde.
3. Apăsăți tasta **0**, respectiv **TEST** de la întrerupătorul automat de protecție diferențial PRCD.
 - ▶ Indicația se stinge.
4. Apăsăți tasta **I**, respectiv **RESET** de la întrerupătorul automat de protecție diferențial PRCD.
 - ▶ Indicația se aprinde.

Forarea uscată cu sistem de aspirare a prafului

O acumulare considerabilă de praf în coroană poate provoca excentricitate.

În cursul lucrului, duceți întotdeauna furtunul de aspirare spre partea din spate a mașinii de forat cu carotieră diamantată, astfel încât acesta să nu poată intra în contact cu carotiera.

- ▶ Pentru evitarea efectelor electrostatice, utilizați un aspirator antistatic de praf.

Forare uscată cu aspiratorul de praf prin priză de rețea integrată pentru aparate electrice 

Folosiți carotiere despicate numai dacă lucrați fără sistemul de aspirare a prafului.



1. Reglați mânerul lateral în poziția dorită și fixați-l.
2. Opțional: Montați și utilizați dispozitivul ajutător de începere a găurii din două părți. 270
3. Introduceți fișa de rețea a mașinii de forat cu carotieră diamantată în priză de alimentare a aspiratorului de praf.
4. Introduceți fișa de rețea a aspiratorului de praf în priză de alimentare.
5. Dacă este racordat: apăsați comutatorul de conectare **Reset** sau tasta **I** a întrerupătorului de protecție PRCD.
6. Poziționați mașina de forat cu carotieră diamantată pe centrul de găurire.
7. Apăsați comutatorul de pornire/ oprire al mașinii de forat cu carotieră diamantată.



Aspiratorul de praf pornește temporizat după scula electrică. După deconectarea sculei electrice, aspiratorul de praf se deconectează temporizat.

Forare uscată cu aspirator de praf fără priză de rețea pentru scule electrice



Folosiți carotiere despicate numai dacă lucrați fără sistemul de aspirare a prafului.

1. Reglați mânerul lateral în poziția dorită și fixați-l.
2. Opțional: Montați și utilizați dispozitivul ajutător de începere a găurii din două părți. 270
3. Introduceți fișa de rețea a aspiratorului de praf în priză de alimentare și porniți aspiratorul de praf.
4. Introduceți fișa de rețea a mașinii de forat cu carotieră diamantată în priză de alimentare și apăsați tasta **Reset** sau tasta **I** a întrerupătorului de protecție PRCD.
5. Poziționați mașina de forat cu carotieră diamantată pe centrul de găurire.
6. Apăsați comutatorul de pornire/ oprire al mașinii de forat cu carotieră diamantată.
7. Lăsați aspiratorul de praf să funcționeze câteva secunde în plus față de mașina de forat cu carotieră diamantată, pentru ca acesta să aspire și restul de material.

Forarea uscată fără sistem de aspirare a prafului



Dacă executați forarea uscată fără sistemul de aspirare a prafului, folosiți carotiere despicate. Purtați o mască de protecție respiratorie adecvată!

Nu executați forare în sus dacă lucrați fără sistem de aspirare a prafului.

Înlăturați sistemul de aspirare a prafului sau fixați-l pentru a evita rotirea.

1. Reglați mânerul lateral în poziția dorită și fixați-l.
2. Opțional: Montați și utilizați dispozitivul ajutător de începere a găurii din două părți. 270
3. Introduceți fișa de rețea în priză de alimentare și apăsați comutatorul **Reset** sau tasta **I** a întrerupătorului de protecție PRCD.
4. Poziționați mașina de forat cu carotieră diamantată pe centrul de găurire.
5. Apăsați comutatorul de pornire/ oprire al mașinii de forat cu carotieră diamantată.

Forare umedă



ATENȚIONARE

Pericol de electrocutare! Dacă sistemul de aspirare este defect, apa poate curge peste motor și apăratitoare!

- ▶ Întrerupeți imediat lucrul dacă sistemul de aspirare nu mai funcționează.



Pentru operații de găurire în sus, este prescrisă obligatoriu utilizarea unui aspirator pentru materiale umede în combinație cu un sistem de captare a apei!

1. Reglați mânerul lateral în poziția dorită și fixați-l.
2. Opțional: Montați și utilizați dispozitivul ajutător de începere a găurii din două părți. 270
3. Poziționați mașina de forat cu carotieră diamantată pe centrul de găurire.
4. Deschideți lent regulatorul debitului de apă, până când curge debitul dorit al apei.
5. Apăsați comutatorul de pornire/ oprire al mașinii de forat cu carotieră diamantată.
6. Apăsați doar ușor la începutul găuririi, până când carotiera s-a centrat. Numai după aceea creșteți presiunea.

Desfacerea carotierei cu cheia fixă



În caz de înțepenire a carotierei, se declanșează ambreiajul de protecție la suprasarcină, până când utilizatorul oprește mașina.

1. Scoateți fișa de rețea din priză.
2. Cuprindeți carotiera diamantată aproape de coada de fixare cu o cheie fixă adecvată și desfaceți carotiera diamantată prin rotire.
3. Introduceți fișa de rețea în priză.
4. Continuați procesul de forare.

Deconectarea



Carotiera este umplută cu praf/ apă și material rezultat din găurire. Aveți în vedere greutatea suplimentară din carotieră și asigurați o poziție stabilă și sigură, înainte de a trage carotiera afară din gaura forată.



1. Trageți carotiera diamantată din gaura forată.
2. Deconectați mașina de forat cu carotieră diamantată.
3. După caz, închideți regulatorul debitului de apă.

Îngrijirea și întreținerea

ATENȚIONARE

Pericol de electrocutare! Îngrijirea și întreținerea cu fișa de rețea introdusă pot produce accidentări grave și arsuri.

- ▶ Înaintea tuturor activităților de îngrijire și lucrărilor de întreținere, scoateți întotdeauna fișa de rețea!

Îngrijirea

- Îndepărtați cu precauție murdăria aderentă.
- Curățați fantele de aerisire cu multă atenție, folosind o perie uscată.
- carcasa numai cu o cârpă ușor umezită. Nu utilizați produse de îngrijire care conțin silicon, deoarece acestea pot ataca piesele din plastic.

Întreținerea

ATENȚIONARE

Pericol de electrocutare! Reparațiile executate impropriu la componentele electrice pot duce la accidentări grave și la arsuri.

- ▶ Efectuarea de reparații la părțile electrice este permisă numai electricienilor autorizați.
- Verificați regulat la toate piesele vizibile dacă există deteriorări și funcționare impecabilă a elementelor de comandă.
- În caz de deteriorări și/ sau disfuncționalități, nu puneți produsul în exploatare. Dispuneți imediat repararea la centrul de service **Hilti**.
- După lucrările de îngrijire și întreținere atașați toate dispozitivele de protecție și verificați funcționarea.



Pentru o exploatare sigură utilizați numai piese de schimb și materiale consumabile originale. Piese de schimb, materiale consumabile și accesorii avizate de noi pentru produs găsiți la centrul dumneavoastră **Hilti Store** sau la: www.hilti.group.

Schimbarea perilor de cărbune

ATENȚIONARE

Pericol de accidentare cauzat de electrocutare !

- ▶ Mașina are voie să fie îngrijită și întreținută numai de personal autorizat și instruit! Acest personal trebuie să fie instruit în mod special cu privire la pericolele posibile.

1. Deschideți capacul perilor de cărbune din stânga și dreapta de la motor.
2. **Acordați atenție modului în care periile de cărbune sunt montate și firele sunt pozate.** Scoateți periile de cărbune uzate din mașina de forat cu carotieră diamantată.
3. Așezați periile de cărbune noi exact așa cum erau montate anterior cele vechi.



La introducere, aveți în vedere ca izolația firelor de semnalare să nu fie deteriorată.

4. Înșurubați capacul perilor de cărbune în stânga și dreapta la motor.
5. Lăsați periile de cărbune să se rodeze în regim de mers în gol cel puțin 1 minute neîntrerupt.



După schimbarea perilor de cărbune, lampa de semnal se stinge după un timp de funcționare de aprox. 1 minut.

Transportul și depozitarea

Transportul

- ▶ Nu transportați acest produs cu accesoriul de lucru introdus.
- ▶ Acordați atenție stabilității asigurate la transport.
- ▶ Verificați după fiecare transport la toate piesele vizibile dacă există deteriorări și funcționarea impecabilă a elementelor de comandă.

Depozitarea

- ▶ Depozitați întotdeauna acest produs cu fișa de rețea scoasă.
- ▶ Depozitați acest produs în spații uscate și inaccesibile pentru copii și persoane neautorizate.
- ▶ Înaintea depozitării produsului, deschideți regulatorul debitului de apă.
- ▶ În cazul temperaturilor sub punctul de îngheț, aveți în vedere ca în produs să nu pătrundă apă.
- ▶ Verificați după o depozitare mai îndelungată la toate piesele vizibile dacă există deteriorări și funcționarea impecabilă a elementelor de comandă.

Asistență în caz de avarii

În cazul avariilor care nu sunt prezentate în acest tabel sau pe care nu le puteți remedia prin mijloace proprii, vă rugăm să vă adresați centrul nostru de service **Hilti**.







mașina de forat cu carotieră diamantată este funcțională

Avarie	Cauza posibilă	Soluție
 Indicatorul de service se aprinde.	Limita de uzură a periilor de cărbune este aproape atinsă. Timpul rămas până la deconectarea automată a mașinii de forat cu carotieră diamantată este de câteva ore.	<ul style="list-style-type: none"> ▶ Dispuneți schimbarea periilor de cărbune cu proxima ocazie .
Mașina de forat cu carotieră diamantată nu debitează puterea maximă.	Defecțiune în rețea – în rețeaua electrică a apărut o subtensiune.	<ul style="list-style-type: none"> ▶ Verificați dacă alți consumatori acționează cu interferențe parazite pe rețeaua electrică sau, după caz, la generator. ▶ Verificați lungimea cablului prelungitor utilizat.
Carotiera diamantată nu se rotește.	Comutatorul transmisiei nu este fixat.	<ul style="list-style-type: none"> ▶ Acționați comutatorul transmisiei până când se fixează.
	Carotiera diamantată s-a înțepenit în materialul de bază.	<ul style="list-style-type: none"> ▶ Conduceți drept mașina de forat cu carotieră diamantată. ▶ Desfacerea carotierei diamantate cu cheia fixă: Scoateți fișa de rețea din priză. Cuprindeți carotiera diamantată aproape de coada de fixare cu o cheie fixă adecvată și desfaceți carotiera diamantată prin rotire.
Viteza de găurire scade.	Adâncimea de găurire maximă este atinsă.	<ul style="list-style-type: none"> ▶ Înlăturați carota forată și utilizați un prelungitor de carotieră.
	Carota forată se înțepenește în carotiera diamantată.	<ul style="list-style-type: none"> ▶ Înlăturați carota forată.
	Specificație greșită pentru materialul de bază.	<ul style="list-style-type: none"> ▶ Alegeți o specificație adecvată pentru carotiera diamantată.
	Componentă ridicată de oțel (se recunoaște după apa limpede cu așchii metalice).	<ul style="list-style-type: none"> ▶ Alegeți o specificație adecvată pentru carotiera diamantată.
	Carotiera diamantată defectă.	<ul style="list-style-type: none"> ▶ Verificați dacă există deteriorări la carotiera diamantată și schimbați-o, dacă este cazul.
	A fost aleasă o treaptă de viteză greșită.	<ul style="list-style-type: none"> ▶ Alegeți treapta de viteză corectă.
	Forța de apăsare prea scăzută.	<ul style="list-style-type: none"> ▶ Majorați forța de apăsare.
	Randamentul mașinii prea scăzut.	<ul style="list-style-type: none"> ▶ Alegeți treapta de viteză imediat inferioară.
	Carotiera diamantată este tocită.	<ul style="list-style-type: none"> ▶ Ascuțiți carotiera diamantată pe placa de ascuțire.
	Debitul apei prea ridicat.	<ul style="list-style-type: none"> ▶ Reduceți debitul apei cu regulatorul debitului de apă.
Carotiera diamantată nu permite introducerea în mandrină.	Coada de fixare/ mandrina murdărite sau deteriorate.	<ul style="list-style-type: none"> ▶ Curățați coada de fixare, respectiv mandrina și gresați-o sau schimbați-o.
Pe la capul de spălare sau pe la carcasa transmisiei iese apă.	Presiunea apei prea înaltă.	<ul style="list-style-type: none"> ▶ Reduceți presiunea apei.
Pe la mandrină iese apă în timpul funcționării.	Carotiera diamantată nu este înșurubată suficient în mandrină.	<ul style="list-style-type: none"> ▶ Înșurubați ferm carotiera diamantată. ▶ Înlăturați carotiera diamantată. Rotiți carotiera diamantată cu aprox. 90° în jurul axei carotierei. Montați din nou carotiera diamantată.
	Coada de fixare/ mandrina murdărite.	<ul style="list-style-type: none"> ▶ Curățați și gresați coada de fixare, respectiv mandrina.
	Garnitura mandrinei sau a cozii de fixare defectă.	<ul style="list-style-type: none"> ▶ Verificați garnitura și înlocuiți-o, dacă este cazul.
Sistemul de găurire are prea mult joc.	Carotiera diamantată nu este înșurubată suficient în mandrină.	<ul style="list-style-type: none"> ▶ Înșurubați ferm carotiera diamantată. ▶ Înlăturați carotiera diamantată. Rotiți carotiera diamantată cu aprox. 90° în jurul axei carotierei. Montați din nou carotiera diamantată.



Avarie	Cauza posibilă	Soluție
Sistemul de găurire are prea mult joc.	Cooda de fixare/mandrina defectă.	► Controlați cooda de fixare și mandrina și schimbați-le, dacă este cazul.

mașina de forat cu carotieră diamantată nu este funcțională

Avarie	Cauza posibilă	Soluție
 Indicatorul de service nu indică nimic.	Înterupătorul de protecție PRCD neconectat.	► Verificați dacă întrerupătorul de protecție PRCD este funcțional și conectați-l.
	Alimentarea electrică întreruptă.	► Introduceți un alt aparat electric și verificați funcționarea. ► Verificați conectorii, cablul de rețea, conductorul electric și siguranța de rețea.
	Apă în motor.	► Lăsați mașina de forat cu carotieră diamantată să se usuce complet într-un loc cald și uscat.
 Indicatorul de service se aprinde.	Perile de cărbune uzate.	► Schimbați perile de cărbune.  272
 Indicatorul de service se aprinde intermitent.	Eroare de turajție.	► Separați mașina de forat cu carotieră diamantată de la rețeaua electrică și închideți-o din nou.
 Indicatorul pentru protecție anti-furt se aprinde intermitent.	Mașina de forat cu carotieră diamantată nu este deblocată (la mașina de forat cu carotieră diamantată cu protecție anti-furt, opțional).	► Deblocați mașina de forat cu carotieră diamantată cu cheia de deblocare.

Dezafectarea și evacuarea ca deșeuri

 Mașinile **Hilti** sunt fabricate într-o proporție mare din materiale reutilizabile. Condiția necesară pentru reciclare este separarea corectă a materialelor. În multe țări, **Hilti** preia mașinile dumneavoastră vechi pentru revalorificare. Solicitați relații la centrul pentru clienți **Hilti** sau la consilierul dumneavoastră de vânzări.



- Nu aruncați sculele electrice, aparatele electronice și acumulatorii în containerele de gunoi menajer!

Garanția producătorului

- Pentru relații suplimentare referitoare la condițiile de garanție legală, vă rugăm să vă adresați partenerului dumneavoastră local **Hilti**.

Alte informații

Informații adiționale referitoare la modul de utilizare, echipamente, mediu și reciclare găsiți sub următorul link: qr.hilti.com/manual/?id=351006
Găsiți acest link și la finalul documentației sub formă de cod QR.

el Πρωτότυπες οδηγίες χρήσης

Στοιχεία για τις οδηγίες χρήσης

Σχετικά με τις παρούσες οδηγίες χρήσης

- **Προειδοποίηση!** Πριν χρησιμοποιήσετε το προϊόν, βεβαιωθείτε, ότι έχετε διαβάσει και κατανοήσει τις οδηγίες χρήσης που συνοδεύουν το προϊόν συμπεριλαμβανομένων των οδηγιών, των υποδείξεων ασφαλείας και προειδοποίησης, των εικόνων και των προδιαγραφών. Εξοικειωθείτε ιδίως με όλες τις οδηγίες, τις υποδείξεις ασφαλείας και προειδοποίησης, τις εικόνες, τις προδιαγραφές καθώς και τα εξαρτήματα και τις λειτουργίες. Σε περίπτωση παράβλεψης υπάρχει ο κίνδυνος ηλεκτροπληξίας, πυρκαγιάς και/ή σοβαρών τραυματισμών. Φυλάξτε τις οδηγίες χρήσης συμπεριλαμβανομένων όλων των οδηγιών, των υποδείξεων ασφαλείας και προειδοποίησης για μεταγενέστερη χρήση.
- Τα προϊόντα της **HILTI** προορίζονται για τον επαγγελματία χρήστη και ο χειρισμός, η συντήρηση και η επισκευή τους επιτρέπεται μόνο από εξουσιοδοτημένο, ενημερωμένο προσωπικό. Το προσωπικό αυτό πρέπει να έχει ενημερωθεί ειδικά για τους κινδύνους που ενδέχεται να παρουσιαστούν. Από το προϊόν και τα βοηθητικά του μέσα ενδέχεται να προκληθούν κίνδυνοι, όταν ο χειρισμός τους γίνεται με ακατάλληλο τρόπο από μη εκπαιδευμένο προσωπικό ή όταν δεν χρησιμοποιούνται με κατάλληλο τρόπο.
- Οι συνημμένες οδηγίες χρήσης αντιστοιχούν στο τρέχον επίπεδο της τεχνολογίας τη στιγμή της εκτύπωσης. Μπορείτε να βρείτε πάντα την τρέχουσα έκδοση online στη σελίδα προϊόντων της **Hilti**. Χρησιμοποιήστε για αυτόν τον σκοπό τον σύνδεσμο ή τον κωδικό QR σε αυτές τις οδηγίες χρήσης, που επισμαρτίνονται με το σύμβολο .
- Όταν δίνετε το προϊόν σε άλλους, βεβαιωθείτε ότι τους έχετε δώσει και αυτές τις οδηγίες χρήσης.



Επεξήγηση συμβόλων

Υποδείξεις προειδοποίησης

Οι υποδείξεις προειδοποίησης προειδοποιούν από κινδύνους κατά την εργασία με το προϊόν. Χρησιμοποιούνται οι ακόλουθες λέξεις επισήμανσης:



ΚΙΝΔΥΝΟΣ

ΚΙΝΔΥΝΟΣ !

► Για μια άμεσα επικίνδυνη κατάσταση, που οδηγεί σε σοβαρό ή θανατηφόρο τραυματισμό.



ΠΡΟΕΙΔΟΠΟΙΗΣΗ

ΠΡΟΕΙΔΟΠΟΙΗΣΗ !

► Για μια πιθανά επικίνδυνη κατάσταση, που μπορεί να οδηγήσει σε σοβαρό ή θανατηφόρο τραυματισμό.



ΠΡΟΣΟΧΗ

ΠΡΟΣΟΧΗ !

► Για μια πιθανόν επικίνδυνη κατάσταση, που ενδέχεται να οδηγήσει σε τραυματισμούς ή υλικές ζημιές.

Σύμβολα στις οδηγίες χρήσης

Στις παρούσες οδηγίες χρήσης χρησιμοποιούνται τα ακόλουθα σύμβολα:

	Προσέξτε τις οδηγίες χρήσης
	Υποδείξεις χρήσης και άλλες χρήσιμες πληροφορίες
	Χειρισμός ανακυκλώσιμων υλικών
	Μην πετάτε τα ηλεκτρικά εργαλεία και τις μπαταρίες στον κάδο οικιακών απορριμμάτων

Σύμβολα σε εικόνες

Στις εικόνες χρησιμοποιούνται τα ακόλουθα σύμβολα:

	Αυτοί οι αριθμοί παραπέμπουν στην εκάστοτε εικόνα στην αρχή αυτών των οδηγιών χρήσης.
	Η αρίθμηση δείχνει τη σειρά των βημάτων εργασίας στην εικόνα και ενδέχεται να διαφέρει από τα βήματα εργασίας στο κείμενο.
	Οι αριθμοί θέσης χρησιμοποιούνται στην εικόνα Επισκόπηση και παραπέμπουν στους αριθμούς του υπομνήματος στην ενότητα Συνοπτική παρουσίαση προϊόντος .
	Αυτό το σύμβολο έχει σκοπό να επιστήσει ιδιαίτερα την προσοχή σας κατά την εργασία με το προϊόν.

Σύμβολα ανάλογα με το προϊόν

Σύμβολα προειδοποίησης

Μπορούν να χρησιμοποιούνται τα ακόλουθα σύμβολα προειδοποίησης:

	Προειδοποίηση για κίνδυνο γενικής φύσης
	Προειδοποίηση για επικίνδυνη ηλεκτρική τάση
	Προειδοποίηση για καυτή επιφάνεια

Σύμβολα υποχρέωσης

Μπορούν να χρησιμοποιούνται τα ακόλουθα σύμβολα υποχρέωσης:

	Χρησιμοποιήστε προστατευτικά γυαλιά
	Χρησιμοποιήστε προστατευτικό κράνος
	Χρησιμοποιήστε ωτοασπίδες
	Χρησιμοποιήστε προστατευτικά γάντια
	Χρησιμοποιήστε προστατευτικά υποδήματα





Χρησιμοποιήστε απλή μάσκα προστασίας της αναπνοής

Σύμβολα στο προϊόν

Στο προϊόν μπορεί να χρησιμοποιούνται τα ακόλουθα σύμβολα:

	Ασφαλισμένο
	Υπόδειξη για την αντικλεπτική προστασία
	Ενδειξη σέρβις
/min	Στροφές ανά λεπτό
RPM	Στροφές ανά λεπτό
	Το προϊόν υποστηρίζει τεχνολογία NFC, που είναι συμβατή με πλατφόρμες iOS και Android.

Αυτοκόλλητα στο προϊόν

Διατρήσεις σε ύψος πάνω από το κεφάλι

	Απαγορεύονται οι υγρές διατρήσεις πάνω από το κεφάλι.
--	---

Αυτόματο ρελέ ασφαλείας (PRCD)

	Εργασία μόνο όταν ο διακόπτης PRCD μπορεί να λειτουργήσει.
--	--

Ασφάλεια

Γενικές υποδείξεις για την ασφάλεια για ηλεκτρικά εργαλεία

⚠ ΠΡΟΕΙΔΟΠΟΙΗΣΗ Διαβάστε όλες τις υποδείξεις ασφαλείας, τις οδηγίες, τις εικόνες και τα τεχνικά χαρακτηριστικά τα οποία υπάρχουν σε αυτό το ηλεκτρικό εργαλείο. Η παράβλεψη των ακόλουθων οδηγιών μπορεί να προκαλέσει ηλεκτροπληξία, πυρκαγιά και/ή σοβαρούς τραυματισμούς.

Φυλάξτε όλες τις υποδείξεις για την ασφάλεια και τις οδηγίες για μελλοντική χρήση.

Ο όρος "ηλεκτρικό εργαλείο" που χρησιμοποιείται στις υποδείξεις για την ασφάλεια αναφέρεται σε ηλεκτρικά εργαλεία που λειτουργούν συνδεδεμένα τα στο ηλεκτρικό δίκτυο (με καλώδιο τροφοδοσίας) και σε ηλεκτρικά εργαλεία που λειτουργούν με επαναφορτιζόμενες μπαταρίες (χωρίς καλώδιο τροφοδοσίας).

Ασφάλεια χώρου εργασίας

- ▶ Διατηρείτε το χώρο εργασίας σας καθαρό και με καλό φωτισμό. Η αταξία στο χώρο εργασίας και οι μη φωτισμένες περιοχές μπορεί να οδηγήσουν σε ατυχήματα.
- ▶ Μην εργάζεστε με το ηλεκτρικό εργαλείο σε περιβάλλον επικίνδυνο για εκρήξεις, στο οποίο υπάρχουν εύφλεκτα υγρά, αέρια ή σκόνη. Από τα ηλεκτρικά εργαλεία δημιουργούνται σπινθήρες, οι οποίοι μπορεί να αναφλέξουν τη σκόνη ή τις αναθυμιάσεις.
- ▶ Κατά τη χρήση του ηλεκτρικού εργαλείου κρατάτε μακριά τα παιδιά και άλλα πρόσωπα. Εάν σας αποσπάσουν την προσοχή, μπορεί να χάσετε τον έλεγχο του εργαλείου.

Ηλεκτρική ασφάλεια

- ▶ Το φως σύνδεσης του ηλεκτρικού εργαλείου πρέπει να ταιριάζει στην πρίζα. Δεν επιτρέπεται σε καμία περίπτωση η μετατροπή του φως. Μην χρησιμοποιείτε αντάπτορες φως μαζί με γειωμένα ηλεκτρικά εργαλεία. Τα φως που δεν έχουν υποστεί μετατροπές και οι κατάλληλες πρίζες μειώνουν τον κίνδυνο ηλεκτροπληξίας.
- ▶ Αποφεύγετε την επαφή του σώματος με γειωμένες επιφάνειες, όπως σωλήνες, καλωριφέρ, ηλεκτρικές κουζίνες και ψυγεία. Υπάρχει αυξημένος κίνδυνος ηλεκτροπληξίας, όταν το σώμα σας είναι γειωμένο.
- ▶ Μην εκθέτετε τα ηλεκτρικά εργαλεία σε βροχή ή σε υγρασία. Η εισχώρηση νερού στο ηλεκτρικό εργαλείο αυξάνει τον κίνδυνο ηλεκτροπληξίας.



- **Μην χρησιμοποιείτε το καλώδιο σύνδεσης για να μεταφέρετε ή να αναρτήσετε το ηλεκτρικό εργαλείο ή για να τραβήξετε το φις από την πρίζα.** Κρατάτε το καλώδιο σύνδεσης μακριά από υψηλές θερμοκρασίες, λάδια, αιχμηρές ακμές ή κινούμενα μέρη. Τα ελαττωματικά ή τα περιστραμμένα καλώδια σύνδεσης αυξάνουν τον κίνδυνο ηλεκτροπληξίας.
- **Όταν εργάζεστε με το ηλεκτρικό εργαλείο σε υπαίθριους χώρους, χρησιμοποιείτε μόνο καλώδια προέκτασης (μπαλαντέζες), που είναι κατάλληλα για χρήση σε εξωτερικούς χώρους.** Η χρήση ενός καλωδίου προέκτασης κατάλληλου για χρήση σε υπαίθριους χώρους μειώνει τον κίνδυνο ηλεκτροπληξίας.
- **Εάν δεν μπορεί να αποφευχθεί η λειτουργία η ηλεκτρικού εργαλείου σε περιβάλλον με υγρασία, χρησιμοποιήστε αυτόματο ρελέ.** Η χρήση ενός αυτόματου ρελέ μειώνει τον κίνδυνο ηλεκτροπληξίας.

Ασφάλεια προσώπων

- **Να είσαστε πάντα προσεκτικοί, να προσέχετε τι κάνετε και να εργάζεστε με το ηλεκτρικό εργαλείο με περίσκεψη.** Μην χρησιμοποιείτε ηλεκτρικά εργαλεία, όταν είστε κουρασμένοι ή όταν βρίσκεστε υπό την επίρρηση ναρκωτικών ουσιών, οινοπνεύματος ή φαρμάκων. Μία στιγμή απροσεξίας κατά τη χρήση του ηλεκτρικού εργαλείου μπορεί να οδηγήσει σε σοβαρούς τραυματισμούς.
- **Φοράτε προσωπικό εξοπλισμό προστασίας και πάντα προστατευτικά γυαλιά.** Φορώντας προσωπικό εξοπλισμό προστασίας, όπως μάσκα προστασίας από τη σκόνη, αντιολισθητικά υποδήματα ασφαλείας, προστατευτικό κράνος ή υψοσπίδες, ανάλογα με το είδος και τη χρήση του ηλεκτρικού εργαλείου, μειώνεται ο κίνδυνος τραυματισμών.
- **Αποφύγετε την ακούσια θέση σε λειτουργία του εργαλείου.** Βεβαιωθείτε ότι είναι απενεργοποιημένο το ηλεκτρικό εργαλείο, πριν το συνδέσετε στην παροχή ρεύματος και/ή πριν τοποθετήσετε την μπαταρία και πριν το μεταφέρετε. Εάν μεταφέροντας το ηλεκτρικό εργαλείο έχετε το δάκτυλό σας στον διακόπτη ή συνδέσετε το εργαλείο στο ρεύμα ενώ ο διακόπτης είναι στο ΟΝ, μπορεί να προκληθούν ατυχήματα.
- **Απομακρύνετε τα εργαλεία ρύθμισης ή τα κλειδιά από το ηλεκτρικό εργαλείο, πριν το θέσετε σε λειτουργία.** Ένα εργαλείο ή κλειδί που βρίσκεται σε κάποιο περιστρεφόμενο εξάρτημα του ηλεκτρικού εργαλείου, μπορεί να προκαλέσει τραυματισμούς.
- **Αποφύγετε τις αφύσικες στάσεις του σώματος.** Φροντίστε για την ασφαλή στήριξη του σώματός σας και διατηρείτε πάντα την ισορροπία σας. Έτσι μπορείτε να ελέγχετε καλύτερα το ηλεκτρικό εργαλείο σε μη αναμενόμενες καταστάσεις.
- **Φοράτε κατάλληλα ρούχα.** Μην φοράτε φαρδιά ρούχα ή κοσμήματα. Κρατάτε τα μαλλιά, τα ρούχα και τα γάντια μακριά από περιστρεφόμενα εξαρτήματα. Τα φαρδιά ρούχα, τα κοσμήματα ή τα μακριά μαλλιά μπορεί να παγιωθούν από περιστρεφόμενα εξαρτήματα.
- **Εάν υπάρχει η δυνατότητα σύνδεσης συστημάτων αναρρόφησης και συλλογής σκόνης, βεβαιωθείτε ότι είναι συνδεδεμένα και ότι χρησιμοποιούνται σωστά.** Η χρήση συστήματος αναρρόφησης σκόνης μπορεί να μειώσει τους κινδύνους που προέρχονται από τη σκόνη.
- **Μην εκτιμάτε λάθος την ασφάλεια και μην παραβλέπετε τους κανόνες ασφαλείας για ηλεκτρικά εργαλεία, ακόμη και όταν, μετά από πολλές χρήσεις, έχετε εξοικειωθεί με το ηλεκτρικό εργαλείο.** Από απρόσεκτες ενέργειες μπορούν να προκληθούν σοβαροί τραυματισμοί εντός κλάσματος δευτερολέπτου.

Χρήση και αντιμετώπιση του ηλεκτρικού εργαλείου

- **Μην υπερφορτίζετε το εργαλείο.** Χρησιμοποιείτε για την εργασία σας το ηλεκτρικό εργαλείο που προορίζεται για αυτήν. Με το κατάλληλο ηλεκτρικό εργαλείο εργάζεστε καλύτερα και με μεγαλύτερη ασφάλεια στην αναφερόμενη περιοχή ισχύος.
- **Μην χρησιμοποιείτε ποτέ ένα ηλεκτρικό εργαλείο, ο διακόπτης του οποίου είναι χαλασμένος.** Ένα ηλεκτρικό εργαλείο το οποίο δεν μπορεί να τρεθεί πλέον σε λειτουργία ή εκτός λειτουργίας είναι επικίνδυνο και πρέπει να επισκευαστεί.
- **Αποσυνδέστε το φις από την πρίζα και/ή απομακρύνετε μια αποσιωπημένη μπαταρία πριν διεξάγετε ρυθμίσεις στο εργαλείο, αντικαταστήσετε κάποιο αξεσουάρ ή αποθηκεύσετε το εργαλείο.** Αυτό το προληπτικό μέτρο ασφαλείας αποτρέπει την ακούσια εκκίνηση του ηλεκτρικού εργαλείου.
- **Φυλάτε τα ηλεκτρικά εργαλεία που δεν χρησιμοποιείτε μακριά από παιδιά.** Μην αφήνετε να χρησιμοποιήσουν το εργαλείο άτομα που δεν είναι εξοικειωμένα με αυτό ή που δεν έχουν διαβάσει αυτές τις οδηγίες χρήσης. Τα ηλεκτρικά εργαλεία είναι επικίνδυνα, όταν χρησιμοποιούνται από άπειρα πρόσωπα.
- **Φροντίζετε σχολαστικά τα ηλεκτρικά εργαλεία και τα αξεσουάρ.** Ελέγχετε, εάν τα κινούμενα μέρη λειτουργούν άψωγα και δεν μπλοκάρουν, εάν έχουν σπάσει κάποια εξαρτήματα ή έχουν υποστεί τέτοια ζημιά ώστε να επηρεάζεται αρνητικά η λειτουργία του ηλεκτρικού εργαλείου. Δώστε τα χαλασμένα εξαρτήματα για επισκευή πριν χρησιμοποιήσετε ξανά το εργαλείο. Πολλά ατυχήματα οφείλονται σε κακά συντηρημένα ηλεκτρικά εργαλεία.
- **Διατηρείτε τα εξαρτήματα κοπής αιχμηρά και καθαρά.** Τα σχολαστικά συντηρημένα εξαρτήματα κοπής με αιχμηρές ακμές κολλάνε σπανιότερα και καθοδηγούνται με μεγαλύτερη ευκολία.
- **Χρησιμοποιείτε το ηλεκτρικό εργαλείο, τα αξεσουάρ, τα εργαλεία ρύθμισης κτλ. σύμφωνα με τις παρούσες οδηγίες.** Λαμβάνετε ταυτόχρονα υπόψη της συνθήκες εργασίας και την προς εκτέλεση εργασία. Η χρήση ηλεκτρικών εργαλείων για εργασίες διαφορετικές από τις προβλεπόμενες μπορεί να οδηγήσει σε επικίνδυνες καταστάσεις.
- **Διατηρείτε τις λαβές και επιφάνειες συγκράτησης στεγνές, καθαρές και απαλλαγμένες από λάδια και γράσα.** Οι ολισθηρές λαβές και επιφάνειες συγκράτησης δεν επιτρέπουν ασφαλή χειρισμό και έλεγχο του ηλεκτρικού εργαλείου σε απρόβλεπτες καταστάσεις.

Σέρβις

- **Αναθέτετε την επισκευή του ηλεκτρικού εργαλείου μόνο σε κατάλληλο εξειδικευμένο προσωπικό με χρήση μόνο γνήσιων ανταλλακτικών.** Με αυτόν τον τρόπο διασφαλίζεται ότι θα διατηρηθεί η ασφάλεια του ηλεκτρικού εργαλείου.

Υποδείξεις ασφαλείας για δράπανα

Υποδείξεις ασφαλείας για όλες τις εργασίες

- **Χρησιμοποιήστε την πρόσθετη χειρολαβή.** Η απώλεια του ελέγχου μπορεί να προκαλέσει τραυματισμούς.
- **Κρατάτε το ηλεκτρικό εργαλείο από τις μονωμένες επιφάνειες συγκράτησης, όταν εκτελείτε εργασίες κατά τις οποίες το εξάρτημα που χρησιμοποιείτε ενδέχεται να έρθει σε επαφή με καλυμμένα ηλεκτρικά καλώδια ή με το δικό του καλώδιο σύνδεσης.** Η επαφή με καλώδιο που βρίσκεται υπό τάση μπορεί να θέσει υπό τάση ακόμη και τα μεταλλικά μέρη του εργαλείου και να προκαλέσει ηλεκτροπληξία.

Υποδείξεις ασφαλείας σε περίπτωση χρήσης τρυπανιών μεγάλου μήκους

- **Μην εργάζεστε σε καμία περίπτωση με υψηλότερο αριθμό στροφών από τον μέγιστο επιτρεπόμενο αριθμό στροφών για το τρυπάνι.** Σε υψηλότερους αριθμούς στροφών μπορεί να λυγίσει ελαφρώς το τρυπάνι, όταν μπορεί να αποσπαστεί χωρίς επαφή με το κατεργαζόμενο αντικείμενο και να προκληθούν τραυματισμοί.



- ▶ **Αρχίστε τη διαδικασία διάτρησης πάντα με χαμηλό αριθμό στροφών και ενώ το τρυπάνι είναι σε επαφή με το κατεργαζόμενο αντικείμενο.** Σε υψηλότερους αριθμούς στροφών μπορεί να λυγίσει ελαφρώς το τρυπάνι, όταν μπορεί να περιστραφεί ελεύθερα χωρίς επαφή με το κατεργαζόμενο αντικείμενο και να προκληθούν τραυματισμοί.
- ▶ **Μην ασκείτε υπερβολική πίεση και μόνο σε διαμήκη κατεύθυνση προς το τρυπάνι.** Τα τρυπάνια μπορούν να λυγίσουν και επομένως να σπάσουν ή να προκαλέσουν απώλεια του ελέγχου και τραυματισμούς.

Πρόσθετες υποδείξεις για την ασφάλεια

Ασφάλεια προσώπων

- ▶ Χρησιμοποιείτε το προϊόν και τα αξεσουάρ μόνο σε τεχνικά άσηψη κατάσταση.
- ▶ Μην πραγματοποιείτε ποτέ παραποιήσεις ή μετατροπές στο προϊόν ή σε αξεσουάρ.
- ▶ Κρατάτε το εργαλείο όταν το καθοδηγείτε με τα χέρια πάντα και με τα δύο χέρια από τις προβλεπόμενες χειρολαβές. Διατηρείτε τις χειρολαβές στεγνές, καθαρές και απαλλαγμένες από λιπαρές ουσίες και γράσα.
- ▶ Εάν το εργαλείο χρησιμοποιείται χωρίς αναρρόφηση σκόνης, πρέπει να φοράτε μια απλή μάσκα προστασίας της αναπνοής σε περίπτωση διενέργειας εργασιών κατά τις οποίες δημιουργείται σκόνη.
- ▶ Κάνετε συχνά διαλείμματα και ασκήσεις για καλύτερη αιμάτωση των δακτύλων σας. Σε παρατεταμένη εργασία ενδέχεται να προκληθούν από έντονους κραδασμούς προβλήματα σε αιμοφόρα αγγεία ή στο νευρικό σύστημα στα δάχτυλα, στα χέρια ή στις αρθρώσεις των χεριών.
- ▶ Αποφύγετε να ακουμπάτε περιστερόμενα εξαρτήματα. Θέστε το εργαλείο σε λειτουργία μόνο όταν βρεθείτε στο χώρο όπου θα εργαστείτε. Μπορεί να τραυματιστείτε εάν ακουμπήσετε περιστερόμενα τμήματα του εργαλείου, ιδίως τα περιστερόμενα εξαρτήματα.
- ▶ Στις εργασίες, καθοδηγείτε το καλώδιο τροφοδοσίας, το καλώδιο προέκτασης και ενδεχομένως και το λάστιχο της ηλεκτρικής σκούπας πάντα μακριά και πίσω από το εργαλείο. Έτσι μειώνεται ο κίνδυνος να σκοντάψετε πάνω από τα καλώδια ή το λάστιχο κατά την εργασία.
- ▶ Αποφύγετε την επαφή του δέρματος με τη λάσπη διάτρησης.
- ▶ Φοράτε προστατευτικά γάντια κατά την αντικατάσταση εξαρτημάτων. Το εξάρτημα μπορεί να αναπτύξει πολύ μεγάλες θερμοκρασίες κατά τη χρήση του.
- ▶ Θα πρέπει να έχετε μάθει στα παιδιά, ότι δεν επιτρέπεται να παίζουν με το εργαλείο.
- ▶ Η συσκευή δεν προορίζεται για χρήση από παιδιά ή αδύναμα άτομα χωρίς να έχουν ενημερωθεί.
- ▶ Σκόνες υλικών όπως σοβάδες με περιεκτικότητα σε μολύβδο, ορισμένων ειδών ξύλου, ορυκτών και μετάλλων μπορεί να είναι επιβλαβείς για την υγεία. Η επαφή ή η εισπνοή της σκόνης μπορεί να προκαλέσει αλλεργικές αντιδράσεις και/ή παθήσεις του αναπνευστικού συστήματος του χρήστη ή ατόμων που βρίσκονται κοντά. Κάποιες συγκεκριμένες σκόνες, όπως για παράδειγμα η σκόνη από δρυ ή οξεία θεωρούνται ως καρκινογόνες, ιδίως σε συνδυασμό με πρόσθετες ουσίες επεξεργασίας ξύλου (χρωμάτια, υλικά προστασίας ξυλείας). Η επεξεργασία υλικών με αμιάντο επιτρέπεται μόνο από εξειδικευμένο προσωπικό. Χρησιμοποιείτε κατά το δυνατό σύστημα αναρρόφησης σκόνης. Για να επιτύχετε μεγάλο βαθμό αναρρόφησης σκόνης, χρησιμοποιήστε έναν κατάλληλο φορητό αποσκονιστή που προτείνεται από τη Hilti για ξύλο και/ή σκόνη υλικών, που να είναι κατάλληλος για το συγκεκριμένο ηλεκτρικό εργαλείο. Φροντίστε για καλό αερισμό του χώρου εργασίας. Προτείνεται η χρήση μάσκας προστασίας της αναπνοής κατηγορίας φίλτρου P2. Προσέξτε τις διατάξεις που ισχύουν στη χώρα σας για τα υλικά που πρόκειται να επεξεργαστείτε.
- ▶ Ο χρήστης και τα πρόσωπα που βρίσκονται κοντά πρέπει κατά τη χρήση του εργαλείου να χρησιμοποιούν κατάλληλα προστατευτικά γυαλιά, προστατευτικό κράνος, αυτοσπίδες, προστατευτικά γάντια, προστατευτικά υποδήματα και απλή μάσκα προστασίας της αναπνοής.

Επιμέλεια χειρισμού και χρήση ηλεκτρικών εργαλείων

- ▶ Ασφαλίστε το προς επεξεργασία αντικείμενο. Χρησιμοποιήστε εργαλεία σύσφιξης ή μια μέγερνη, για να ακινητοποιήσετε το αντικείμενο. Με αυτόν τον τρόπο συγκρατείται καλύτερα από ό,τι με το χέρι και, εκτός αυτού έχετε ελεύθερα και τα δύο χέρια για το χειρισμό του εργαλείου.
- ▶ Βεβαιωθείτε ότι τα εξαρτήματα διαθέτουν σύστημα υποδοχής κατάλληλο για το εργαλείο και ότι έχουν ασφαλίσει σωστά στο τσασκ.
- ▶ Σε περίπτωση διακοπής ρεύματος, θέστε εκτός λειτουργίας το εργαλείο και αποσυνδέστε το φις από την πρίζα. Με αυτόν τον τρόπο αποφεύγεται η ακούσια θέση σε λειτουργία του εργαλείου όταν επανέλθει το ρεύμα.
- ▶ Μη χρησιμοποιείτε εξαρτήματα που έχουν υποστεί ζημιά. Ελέγχετε πριν από κάθε χρήση τα εξαρτήματα για τυχόν θραύσματα και ρωγμές, φθορά ή έντονη φθορά από την χρήση. Μην χρησιμοποιείτε εξαρτήματα που έχουν υποστεί ζημιά. Μπορεί να εκσφενδονιστούν θραύσματα του αντικειμένου ή σπασμένα εξαρτήματα και να προκαλέσουν τραυματισμούς και εκτός της περιοχής εργασίας.
- ▶ Το προϊόν έχει, ανάλογα με τις δυνατότητες χρήσης του, μεγάλη ροπή στρέψης. Χρησιμοποιείτε την πλαινή χειρολαβή και εργάζεστε κρατώντας το προϊόν πάντα με τα δύο χέρια. Ο χρήστης πρέπει να είναι προετοιμασμένος ότι το εξάρτημα ενδέχεται να μπλοκάρει ξαφνικά και να έχει απόλυτη ευσάθεια και με τα δύο πόδια.

Ηλεκτρική ασφάλεια

- ▶ Ελέγξτε την περιοχή εργασίας πριν από την έναρξη της εργασίας για καλυμμένα ηλεκτρικά καλώδια, σωλήνες αερίου και ύδρευσης, π.χ. με ανιχνευτή μεταλλών. Τα εξωτερικά μεταλλικά μέρη στο εργαλείο μπορεί να μεταφέρουν τάση, εάν π.χ. κατά λάθος προκαλέσετε ζημιά σε ένα ηλεκτρικό καλώδιο. Αυτό αποτελεί σοβαρό κίνδυνο για ηλεκτροπληξία.
- ▶ Ποτέ μη χρησιμοποιείτε το εργαλείο χωρίς το PRCD που υπάρχει στη συσκευασία (για την έκδοση GB, ποτέ χωρίς μετασχηματιστή αποσύνδεσης). Πριν από κάθε χρήση, ελέγχετε το PRCD.
- ▶ Ελέγχετε τακτικά το καλώδιο σύνδεσης του εργαλείου και, σε περίπτωση ζημιάς, αναθέστε την αντικατάστασή του σε έναν αναγνωρισμένο ειδικό. Εάν έχει υποστεί ζημιά το καλώδιο σύνδεσης του ηλεκτρικού εργαλείου, πρέπει να αντικατασταθεί από ένα ειδικά ενγκεκριμένο προετοιμασμένο καλώδιο σύνδεσης που διατίθεται από το δικτυο σέρβις. Ελέγχετε τακτικά την μπαλαντέζα και αντικαταστήστε την εάν έχει υποστεί ζημιά. Εάν κατά την εργασία υποστεί ζημιά το καλώδιο τροφοδοσίας ή η μπαλαντέζα, δεν επιτρέπεται να ακουμπήσετε το καλώδιο. Αποσυνδέστε το φις από την πρίζα. Εάν τα καλώδια σύνδεσης και προέκτασης έχουν υποστεί ζημιά αποτελούν κίνδυνο για ηλεκτροπληξία.
- ▶ Προστατευθείτε από ηλεκτροπληξία. Αποφύγετε την επαφή του σώματός σας με γειωμένα εξαρτήματα, π.χ. σωλήνες, θερμοκινικά σώματα, μπία, ψυγεία.
- ▶ Μη χρησιμοποιείτε πολύπριζο για να παρακάμψετε τη γείωση.
- ▶ Πρέπει να κρατάτε μακριά το νερό από ηλεκτρικά μέρη του ηλεκτρικού εργαλείου και από πρόσωπα στην περιοχή εργασίας.

Χώρος εργασίας

- ▶ Φροντίστε για καλό αερισμό του χώρου εργασίας. Οι χώροι εργασίας με κακό αερισμό μπορούν να έχουν επιβλαβείς επιδράσεις στην υγεία λόγω της σκόνης.



- ▶ Συνδέστε μια διάταξη αναρρόφησης σκόνης σε περίπτωση εργασιών κατά τις οποίες δημιουργείται σκόνη. Δεν επιτρέπεται η διάτρηση επιβλαβών για την υγεία υλικών (π.χ. αμιάντος).
- ▶ Ζητήστε άδεια από τον μηχανικό της οικοδομής πριν από τις εργασίες διάτρησης. Οι εργασίες διάτρησης σε κτίρια και άλλες δομικές κατασκευές μπορεί να επηρεάσουν τη στατικότητα, ιδίως με το κόψιμο οπλισμού ή φερώντων στοιχείων.
- ▶ Στις εργασίες σε υπαίθριους χώρους προτείνεται η χρήση λαστιχένιων γαντιών και αντιολισθητικών υποδημάτων.
- ▶ Στις διαμπερείς διατρήσεις σε τοίχι ασφαλίστε την περιοχή πίσω από τον τοίχο, διότι μπορεί να πέσει υλικό ή ο πυρήνας διάτρησης προς τα πίσω. Στις διαμπερείς διατρήσεις σε οροφές ασφαλίστε την περιοχή από κάτω, διότι μπορεί να πέσει υλικό ο πυρήνας διάτρησης.

Περιγραφή

Συνοπτική παρουσίαση προϊόντος

① Πλαϊνή χειρολαβή	⑦ Διακόπτης on/off
② Διακόπτης μηχανισμού μετάδοσης	⑧ Χειρολαβή
③ Μηχανισμός μετάδοσης κίνησης	⑨ Καλώδιο τροφοδοσίας συμπερ. PRCO
④ Μοτέρ	⑩ Τσοκ
⑤ Κάλυμμα ψηκτρών	⑪ Ενδειξη αντικλεπτικής προστασίας (προαιρετικά)
⑥ Ένδειξη σέρβις	⑫ Κεφαλή πλύσης

Κατάλληλη χρήση

Το DD 110-W είναι ένα ηλεκτρικό αδαμαντοφόρο δράπανο και προορίζεται για στεγνή διάτρηση καθοδηγούμενη με το χέρι σε τοιχοποιία και για υγρή διάτρηση σε μετάν και ορυκτά υποστρώματα. Απαγορεύεται ρητά η εργασία προς τα επάνω με τη λειτουργία υγρής διάτρησης. Δεν επιτρέπεται η διάτρηση υλικών, από τα οποία παράγεται σκόνη που είναι καλός αγωγός του ηλεκτρισμού (για παράδειγμα μαγνήσιο). Χρησιμοποιήστε για την εκάστοτε χρήση εάν είναι δυνατό έναν φορητό αποκοιωτή.

Για να αποφύγετε τραυματισμούς, χρησιμοποιήστε μόνο γνήσια ποτηροτύπια Hilti και αξεσουάρ DD 110-W.

Ακολουθήστε επίσης τις υποδείξεις ασφαλείας και χειρισμού των αξεσουάρ που χρησιμοποιείτε. Ακολουθήστε όσα αναφέρονται στις οδηγίες χρήσης για τη λειτουργία, τη φροντίδα και τη συντήρηση.

Το εργαλείο προορίζεται για τον επαγγελματία χρήστη και ο χειρισμός, η συντήρηση και η επισκευή του επιτρέπεται μόνο από εξουσιοδοτημένο, ενημερωμένο προσωπικό. Το προσωπικό αυτό πρέπει να έχει ενημερωθεί ειδικά για τους κινδύνους που ενδέχεται να παρουσιαστούν. Από το εργαλείο και τα βοηθητικά του μέσα ενδέχεται να προκληθούν κίνδυνοι, όταν ο χειρισμός τους γίνεται με ακατάλληλο τρόπο από μη εκπαιδευμένο προσωπικό ή όταν δεν χρησιμοποιούνται με κατάλληλο τρόπο. Η συσκευή μπορεί να χρησιμοποιηθεί σε: εργοτάξια, συνεργεία, αναστατώσεις, μετατροπές και νέες κατασκευές.

Επιτρέπεται να λειτουργεί μόνο με την ονομαστική τάση και συχνότητα τροφοδοσίας που αναφέρεται στην πινακίδα τύπου.

Δεν επιτρέπεται η επεξεργασία επιβλαβών για την υγεία υλικών (π.χ. αμιάντος).

Δεν επιτρέπονται οι παραποιήσεις ή οι μετατροπές στο εργαλείο.

Εκταση παράδοσης

Εργαλείο με πλαϊνή χειρολαβή και τσοκ, οδηγίες χρήσης

Περαιτέρω, εγκεκριμένα για το προϊόν σας συστήματα θα βρείτε στο **Hilti Store** ή στη διεύθυνση: www.hilti.group

Αντικλεπτική προστασία TPS (προαιρετικά)

Το προϊόν σας μπορεί να εξοπλιστεί προαιρετικά με τη λειτουργία αντικλεπτικής προστασίας TPS. Μπορεί να ενεργοποιηθεί και να χρησιμοποιηθεί μόνο με το σχετικό κλειδί.

Τεχνικά χαρακτηριστικά

Για την ονομαστική τάση, το ονομαστικό ρεύμα, τη συχνότητα ή/και την ονομαστική κατανάλωση ανατρέξτε στην πινακίδα ισχύος για τη χώρα σας.

Σε περίπτωση λειτουργίας σε γεννήτρια ή μετασχηματιστή, πρέπει η ισχύς να είναι τουλάχιστον διπλάσια από την αναφερόμενη στην πινακίδα ισχύος του προϊόντος ονομαστική κατανάλωση. Η τάση λειτουργίας του μετασχηματιστή ή της γεννήτριας πρέπει να βρίσκεται ανά πάσα στιγμή εντός του +5 % και -15 % της ονομαστικής τάσης του εργαλείου.

Γενιά προϊόντος	01	
Βάρος σύμφωνα με EPTA-Procedure 01/2003	5,7 kg	
Βάρος	5,7 kg	
Αριθμός στροφών	1η σχέση	740/min
	2η σχέση	1.580/min
Διαστάσεις (μήκος x πλάτος x ύψος)	457 mm x 120 mm x 170 mm	
Κατηγορία προστασίας	I	
Επιτρεπόμενη πίεση νερού	≤ 6 bar	
Θερμοκρασία περιβάλλοντος κατά τη λειτουργία	-17 °C ... 60 °C	
Θερμοκρασία αποθήκευσης	-20 °C ... 70 °C	



Διάμετρος ποτηροτρύπανου

	1η σχέση	2η σχέση
Ø Ποτηροτρύπανα PCM στεγνά	42 mm ... 162 mm	*/*
Ø Ποτηροτρύπανα HDM στεγνά	102 mm ... 162 mm	16 mm ... 87 mm
Ø Ποτηροτρύπανα HWC υγρή	122 mm ... 132 mm	25 mm ... 112 mm

Πληροφορίες θορύβου και τιμές κραδασμών

Οι αναφερόμενες στις παρούσες οδηγίες τιμές ηχητικής πίεσης και κραδασμών έχουν μετρηθεί σύμφωνα με μια τυποποιημένη μέθοδο μέτρησης και μπορούν να χρησιμοποιηθούν για τη σύγκριση μεταξύ ηλεκτρικών εργαλείων. Είναι επίσης κατάλληλες για πρόχειρη εκτίμηση των εκθέσεων. Τα αναφερόμενα στοιχεία αντιπροσωπεύουν τις κύριες εφαρμογές του ηλεκτρικού εργαλείου. Εάν ωστόσο το ηλεκτρικό εργαλείο χρησιμοποιηθεί σε άλλες εφαρμογές, με διαφορετικά εξαρτήματα ή με ελλιπή συντήρηση, ενδέχεται να διαφέρουν τα στοιχεία. Το γεγονός αυτό μπορεί να αυξήσει σημαντικά τις εκθέσεις σε όλη τη διάρκεια του χρόνου εργασίας.

Για μια ακριβή εκτίμηση της έκθεσης θα πρέπει να συνυπολογίζονται και οι χρόνοι, στους οποίους είναι απενεργοποιημένο το ηλεκτρικό εργαλείο ή λειτουργεί μόνον, αλλά δεν χρησιμοποιείται πραγματικά. Το γεγονός αυτό μπορεί να μειώσει σημαντικά τις εκθέσεις σε όλη τη διάρκεια του χρόνου εργασίας.

Καθορίστε πρόσθετα μέτρα ασφαλείας για την προστασία του χρήστη από την επίδραση του θορύβου και/ή των κραδασμών, όπως για παράδειγμα: Συντήρηση ηλεκτρικού εργαλείου και εξαρτημάτων, διατήρηση χεριών σε κανονική θερμοκρασία, οργάνωση των σταδίων εργασίας.

Αναλυτικές πληροφορίες για τις εκδόσεις του προτύπου **EN 62841** που εφαρμόζονται εδώ θα βρείτε στο αντίγραφο της δήλωσης συμμόρφωσης 326.

Πληροφορίες θορύβου

Επίπεδο στάθμης ήχου (L_{WA})	100 dB(A)
Ανακρίβεια επιπέδου στάθμης ήχου (K_{WA})	5 dB(A)
Στάθμη θορύβου (L_{pA})	92 dB(A)
Ανακρίβεια επιπέδου ηχητικής πίεσης (K_{pA})	5 dB(A)

Συνολικές τιμές κραδασμών

Διάτρηση σε ασβεστόλιθο (στεγνή) με ποτηροτρύπανο HDM ($a_{h, DD}$)	5,8 m/s ²
Διάτρηση σε ασβεστόλιθο (στεγνή) με ποτηροτρύπανο PCM ($a_{h, DD}$)	12 m/s ²
Διάτρηση σε μπετόν (υγρή) με ποτηροτρύπανο HWC ($a_{h, DD}$)	4,6 m/s ²
Ανακρίβεια (K)	1,5 m/s ²

Χρήση μπαλαντζέας

ΠΡΟΕΙΔΟΠΟΙΗΣΗ

Κίνδυνος από καλώδια που έχουν υποστεί ζημιά! Εάν κατά την εργασία υποστεί ζημιά το καλώδιο τροφοδοσίας ή η μπαλαντζέα, δεν επιτρέπεται να ακουμπήσετε το καλώδιο. Αποσυνδέστε το φως από την πρίζα.

► Ελέγχετε τακτικά το καλώδιο σύνδεσης του εργαλείου και, σε περίπτωση ζημιάς, αναθέστε την αντικατάστασή του σε έναν αναγνωρισμένο ειδικό.

- Χρησιμοποιείτε μόνο μπαλαντζέες εγκεκριμένες για την εφαρμογή με επαρκή διατομή αγωγού. Διαφορετικά μπορεί να παρουσιαστεί απώλεια ισχύος στο εργαλείο και υπερθέρμανση του καλωδίου.
- Ελέγχετε τακτικά τις μπαλαντζέες για τυχόν ζημιές.
- Αντικαταστήστε τις μπαλαντζέες που έχουν υποστεί ζημιά.
- Σε υπαίθριους χώρους χρησιμοποιείτε μόνο μπαλαντζέες εγκεκριμένες για αυτό το σκοπό και με ανάλογη σήμανση.

Στο τέλος αυτής της τεκμηρίωσης θα βρείτε ως κώδικα QR τις προτεινόμενες ελάχιστες διατομές και τα μέγιστα μήκη καλωδίων.

Προετοιμασία εργασίας

ΠΡΟΣΟΧΗ

Κίνδυνος τραυματισμού! Ακούσια εκκίνηση του προϊόντος.

► Αποσυνδέστε το φως τροφοδοσίας, πριν πραγματοποιήσετε ρυθμίσεις στο εργαλείο ή αντικαταστήσετε αξεσουάρ.

Προσέξτε τις υποδείξεις ασφαλείας και προειδοποίησης στην παρούσα τεκμηρίωση και στο προϊόν.

Ρύθμιση πλαινής χειρολαβής

- Λασκάρετε την πλαινή χειρολαβή, περιστρέφοντάς την πλαινή χειρολαβή αριστερόστροφα.
- Τοποθετήστε στη σωστή θέση την πλαινή χειρολαβή.
- Στερεώστε την πλαινή χειρολαβή, περιστρέφοντάς την πλαινή χειρολαβή δεξιόστροφα.
- Βεβαιωθείτε ότι είναι καλά στερεωμένη η πλαινή χειρολαβή.



Τοποθέτηση αδαμαντοφόρου ποτηροτρύπανου με τσοκ BI+

ΠΡΟΣΟΧΗ

Κίνδυνος τραυματισμού κατά την αντικατάσταση εξαρτημάτων! Το εξάρτημα αναπτύσσει μεγάλες θερμοκρασίες κατά τη χρήση. Ενδέχεται να έχει αιχμηρές ακμές.

- Φοράτε πάντα προστατευτικά γάντια κατά την αντικατάσταση εξαρτημάτων.



Πρέπει να αντικαθιστάτε τα αδαμαντοφόρα ποτηροτρύπανα μόλις μειωθεί αισθητά οι απόδοση κοπής ή/και η πρόοδος διάτρησης. Αυτό συμβαίνει γενικά όταν τα αδαμαντοφόρα τμήματα έχουν φθαρεί σε ένα συγκεκριμένο ύψος (<2 mm).

Ο χειρισμός των τσοκ BR, BT, M16, M27 γίνεται με κατάλληλο γερμανικό κλειδί.

Το τσοκ, ο αντάπτορας και το εξάρτημα πρέπει να είναι καθαρά.

1. Ανοίξτε το τσοκ περιστρέφοντάς το με τη φορά του συμβόλου .
2. Τοποθετήστε το αδαμαντοφόρο ποτηροτρύπανο από μπροστά στην οδόντωση του τσοκ στο αδαμαντοφόρο δράπανο και περιστρέψτε το μέχρι να ασφαλίσει.
3. Κλείστε το τσοκ περιστρέφοντάς το με τη φορά του συμβόλου .
4. Ελέγξτε την καλή έδραση του αδαμαντοφόρου ποτηροτρύπανου στο τσοκ.

Αφαίρεση αδαμαντοφόρου ποτηροτρύπανου με τσοκ BI+

ΠΡΟΣΟΧΗ

Κίνδυνος τραυματισμού κατά την αντικατάσταση εξαρτημάτων! Το εξάρτημα αναπτύσσει μεγάλες θερμοκρασίες κατά τη χρήση. Ενδέχεται να έχει αιχμηρές ακμές.

- Φοράτε πάντα προστατευτικά γάντια κατά την αντικατάσταση εξαρτημάτων.



Στα τσοκ BR, BT, M27, M16 σφίξτε το τσοκ και αφαιρέστε στη συνέχεια το ποτηροτρύπανο με κατάλληλο κάθε φορά γερμανικό κλειδί.

1. Ανοίξτε το τσοκ περιστρέφοντάς το με τη φορά του συμβόλου .
2. Τραβήξτε το χιτώνιο χειρισμού στο τσοκ προς το εργαλείο με τη φορά του βέλους. Με αυτόν τον τρόπο απασφαλίζεται το ποτηροτρύπανο.
3. Απομακρύνετε το αδαμαντοφόρο ποτηροτρύπανο.

Τοποθέτηση ποτηροτρύπανου ηλεκτρικών κουτιών με διάταξη αναρρόφησης σκόνης

1. Σπρώξτε το βοήθημα διάτρησης με τη μύτη προς τα έξω μέχρι να τερματίσει στην απόληξη για ποτηροτρύπανο ηλεκτρικών κουτιών με αναρρόφηση σκόνης.
2. Τοποθετήστε την απόληξη στο τσοκ όπως και για την τοποθέτηση του αδαμαντοφόρου ποτηροτρύπανου.
3. Σπρώξτε το δαχτυλίδι ασφάλισης και τη διάταξη αναρρόφησης σκόνης πίσω προς το αδαμαντοφόρο δράπανο.
4. Τοποθετήστε το ποτηροτρύπανο για ηλεκτρικά κουτιά στην απόληξη.
5. Σπρώξτε τη διάταξη αναρρόφησης σκόνης προς το εξάρτημα, μέχρι να εφαρμόσει στο ποτηροτρύπανο και στερεώστε τη σε αυτή τη θέση, σπρώχνοντάς το δαχτυλίδι ασφάλισης προς το ποτηροτρύπανο ηλεκτρικών κουτιών.
6. Ελέγξτε ότι περιστρέφεται ελεύθερα η διάταξη αναρρόφησης σκόνης σε σχέση με το αδαμαντοφόρο δράπανο.

Επιλογή αριθμού στροφών (ταχύτητας)

ΠΡΟΣΟΧΗ

Κίνδυνος ζημιάς! Ζημιές στο προϊόν.

- Η επιλογή να μην γίνεται όσο λειτουργεί το εργαλείο. Περιμένετε μέχρι να σταματήσει τελείως το προϊόν.

Επιλέξτε τη θέση του διακόπτη ανάλογα με τη διάμετρο διάτρησης που χρησιμοποιείτε.

- Περιστρέψτε τον διακόπτη στην προτεινόμενη θέση, περιστρέφοντας ταυτόχρονα με το χέρι το ποτηροτρύπανο.

Εγκατάσταση σύνδεσης παροχής νερού

ΠΡΟΣΟΧΗ

Κίνδυνος σε περίπτωση ακατάλληλης χρήσης! Σε περίπτωση ακατάλληλης χρήσης μπορεί να καταστραφεί το λάστιχο.

- Ελέγχετε τακτικά τον εύκαμπο σωλήνα για ζημιές και εξασφαλίστε ότι δεν θα υπάρχει υπέρβαση της μέγιστης επιτρεπόμενης πίεσης νερού (βλέπε Τεχνικά χαρακτηριστικά 279).
- Βεβαιωθείτε ότι ο το λάστιχο δεν έρχεται σε επαφή με περιστρεφόμενα εξαρτήματα.
- Βεβαιωθείτε ότι ο το λάστιχο δεν θα υποστεί ζημιά κατά την προώθηση του πέλδου.
- Λάβετε υπόψη τα στοιχεία για τη μέγιστη θερμοκρασία νερού στο κεφάλαιο Τεχνικά χαρακτηριστικά 279.
- Ελέγξτε τη στεγανότητα του συνδεδεμένου συστήματος νερού.



Χρησιμοποιείτε μόνο καθαρό νερό ή νερό χωρίς σωματίδια για να αποφύγετε την πρόκληση ζημιάς στα εξαρτήματα.

1. Κλείστε το εξάρτημα ρύθμισης ροής νερού στο αδαμαντοφόρο δράπανο.
2. Δημιουργήστε τη σύνδεση με την παροχή νερού (σύνδεσμος με εύκαμπτο σωλήνα).



Χειρισμός**⚠️ ΠΡΟΕΙΔΟΠΟΙΗΣΗ**

Κίνδυνος από καλώδια που έχουν υποστεί ζημιά! Εάν κατά την εργασία υποστεί ζημιά το καλώδιο τροφοδοσίας ή η μπαλαντέζα, αποσυνδέστε αμέσως το εργαλείο και το καλώδιο από το ηλεκτρικό δίκτυο. Μην ακουμπάτε το ελαττωματικό σημείο!

- ▶ Ελέγχετε τακτικά όλα τα καλώδια σύνδεσης. Αντικαταστήστε τις ελαττωματικές μπαλαντέζες. Αναθέστε σε αναγνωρισμένο ειδικό την αντικατάσταση των καλωδίων τροφοδοσίας που έχουν υποστεί ζημιά.

Κατά κανόνα προτείνεται η χρήση ενός αυτόματου (RCD) με μέγιστο ρεύμα ενεργοποίησης 30 mA.

Αντικλεπτική προστασία TPS (προαιρετικά)

Το προϊόν σας μπορεί να εξοπλιστεί προαιρετικά με τη λειτουργία αντικλεπτικής προστασίας TPS. Εάν το προϊόν σας έχει αυτή η λειτουργία, μπορεί να ξεκλειδωθεί και να τεθεί σε λειτουργία μόνο με το σχετικό κλειδί ενεργοποίησης.

Ενεργοποίηση προϊόντος

- ▶ Βεβαιωθείτε ότι το προϊόν τροφοδοτείται με τάση τροφοδοσίας. Η κίτρινη λυχνία αντικλεπτικής προστασίας αναβοσβήνει. Το προϊόν είναι πλέον έτοιμο για τη λήψη του σήματος από το κλειδί ενεργοποίησης.
- ▶ Φέρτε το κλειδί ενεργοποίησης ή την πόρπη του ρολογιού TPS απευθείας πάνω στο σύμβολο της κλειδαριάς. Όταν σβήσει η κίτρινη λυχνία αντικλεπτικής προστασίας, το προϊόν έχει ενεργοποιηθεί.

i Εάν διακοπεί η παροχή ρεύματος, π.χ. αλλάζοντας χώρο εργασίας ή σε περίπτωση διακοπής ρεύματος, η ετοιμότητα λειτουργίας του προϊόντος διατηρείται για περ. 20 λεπτά. Σε μεγαλύτερες διακοπές πρέπει να απενεργοποιήσετε ξανά την αντικλεπτική προστασία με το κλειδί ενεργοποίησης.

i Περαιτέρω αναλυτικές πληροφορίες για την ενεργοποίηση και τη χρήση της αντικλεπτικής προστασίας μπορείτε να βρείτε στις οδηγίες χρήσης "Αντικλεπτική προστασία TPS".

Χρήση του διαιρούμενου βοηθήματος διάτρησης**⚠️ ΠΡΟΣΟΧΗ**

Κίνδυνος τραυματισμού από λανθασμένη χρήση! Ενδέχεται να αποσυνδεθούν εξαρτήματα από το βοηθημα διάτρησης, εάν δεν το πιέζετε κόντρα στο υπόστρωμα.

- ▶ Μην χρησιμοποιείτε χωρίς φορτίο το αδαμαντοφόρο δράπανο χωρίς επαφή με το υπόστρωμα, όταν χρησιμοποιείτε βοηθημα διάτρησης.

i Για κάθε διάμετρο αδαμαντοφόρων ποτηροτρύπανων χρησιμοποιείτε διαφορετικό βοήθημα διάτρησης.

1. Τοποθετήστε το βοήθημα διάτρησης από μπροστά στο αδαμαντοφόρο ποτηροτρύπανο.
2. Πιέστε στην αρχή της διάτρησης μόνο ελαφρά, μέχρι να κεντραριστεί το ποτηροτρύπανο. Αυξήστε μετά την πίεση. Κάντε μια οπή-οδηγό βάθους 3-5 mm.
3. Σταματήστε το προϊόν αφήνοντας τον διακόπτη on/off. Περιμένετε μέχρι να σταματήσει τελείως το ποτηροτρύπανο.
4. Απομακρύνετε το βοήθημα διάτρησης από το ποτηροτρύπανο.
5. Τοποθετήστε το ποτηροτρύπανο στην οπή-οδηγό, πατήστε τον διακόπτη on/off και συνεχίστε τη διάτρηση.

Χειρισμός αυτόματου ρελέ PRCD**⚠️ ΠΡΟΕΙΔΟΠΟΙΗΣΗ**

Κίνδυνος τραυματισμού από ηλεκτροπληξία! Εάν δεν σβήνει η ένδειξη στο αυτόματο ρελέ ασφαλείας πατώντας το πλήκτρο 0 ή/και **TEST**, δεν επιτρέπεται η συνέχιση της χρήσης του αδαμαντοφόρου δράπανου!

- ▶ Αναθέστε την επισκευή του αδαμαντοφόρου δράπανου στο σέρβις της Hilti.

1. Συνδέστε το φως του αδαμαντοφόρου δράπανου σε μια πρίζα με γείωση.
2. Πατήστε το πλήκτρο **I** ή **RESET** στο αυτόματο ρελέ PRCD.
 - ▶ Η ένδειξη ανάβει.
3. Πατήστε το πλήκτρο **0** ή **TEST** στο αυτόματο ρελέ PRCD.
 - ▶ Η ένδειξη σβήνει.
4. Πατήστε το πλήκτρο **I** ή **RESET** στο αυτόματο ρελέ PRCD.
 - ▶ Η ένδειξη ανάβει.

Στεγνή διάτρηση με διάταξη αναρρόφησης σκόνης

i Η αυξημένη συγκέντρωση σκόνης στο ποτηροτρύπανο μπορεί να προκαλέσει έλλειψη ζυγιστάθμισης. Κατά την εργασία, καθοδηγείτε το λάστιχο της ηλεκτρικής σκούπας πάντα προς τα πίσω και μακριά από το αδαμαντοφόρο δράπανο, ώστε να μην μπορεί να έρθει σε επαφή με το ποτηροτρύπανο.

- ▶ Για την αποφυγή ηλεκτροστατικών φαινομένων χρησιμοποιείτε αντιστατική ηλεκτρική σκούπα.

Στεγνή διάτρηση με ηλεκτρική σκούπα μέσω ενσωματωμένης πρίζας τροφοδοσίας για ηλεκτρικά εργαλεία **7**

i Χρησιμοποιείτε ποτηροτρύπανα με σχισμές μόνο, όταν εργάζεστε χωρίς διάταξη αναρρόφησης σκόνης.

1. Τοποθετήστε την πλάινη χειρολαβή στην επιθυμητή θέση και στερεώστε τη.
2. Προαιρετικά: Τοποθετήστε και χρησιμοποιήστε το διαιρούμενο βοήθημα διάτρησης.  282



3. Συνδέστε το φως του αδαμαντοφόρου δράπανου στην πρίζα της ηλεκτρικής σκούπας.
4. Συνδέστε το φως της ηλεκτρικής σκούπας στην πρίζα.
5. Όταν είναι συνδεδεμένη: πατήστε τον διακόπτη ενεργοποίησης **Reset** ή το πλήκτρο **I** του PRCD.
6. Φέρτε το αδαμαντοφόρο δράπανο στο κέντρο του σημείου διάτρησης.
7. Πατήστε τον διακόπτη on/off του αδαμαντοφόρου δράπανου.

Η ηλεκτρική σκούπα ενεργοποιείται με χρονοκαθυστέρηση, μετά το ηλεκτρικό εργαλείο. Μετά την απενεργοποίηση του ηλεκτρικού εργαλείου, η ηλεκτρική σκούπα απενεργοποιείται με καθυστέρηση.

Στεγνή διάτρηση με ηλεκτρική σκούπα χωρίς πρίζα τροφοδοσίας για ηλεκτρικά εργαλεία

Χρησιμοποιείτε ποτηροτρύπανα με σχισμές μόνο, όταν εργάζεστε χωρίς διάταξη αναρρόφησης σκόνης.

1. Τοποθετήστε την πλαϊνή χειρολαβή στην επιθυμητή θέση και στερεώστε τη.
2. Προαιρετικά: Τοποθετήστε και χρησιμοποιήστε το διαιρούμενο βοηθήμα διάτρησης. 282
3. Συνδέστε το φως της ηλεκτρικής σκούπας στην πρίζα και ενεργοποιήστε την ηλεκτρική σκούπα.
4. Συνδέστε το φως τροφοδοσίας του αδαμαντοφόρου δράπανου στην πρίζα και πατήστε το πλήκτρο **Reset** ή το πλήκτρο **I** του PRCD.
5. Φέρτε το αδαμαντοφόρο δράπανο στο κέντρο του σημείου διάτρησης.
6. Πατήστε τον διακόπτη on/off του αδαμαντοφόρου δράπανου.
7. Αφήστε την ηλεκτρική σκούπα να λειτουργήσει μερικά δευτερόλεπτα περισσότερο από το αδαμαντοφόρο δράπανο, ώστε να αναρροφήσει και το υλικό που έχει απομείνει.

Στεγνή διάτρηση χωρίς διάταξη αναρρόφησης σκόνης

Στη στεγνή διάτρηση χωρίς αναρρόφηση σκόνης, χρησιμοποιήστε ποτηροτρύπανα με σχισμές. Φορέστε κατάλληλη μάσκα προστασίας αναπνοής!

Μην τυπιάτε προς τα επάνω, όταν εργάζεστε χωρίς σύστημα αναρρόφησης σκόνης.

Απομακρύνετε τη διάταξη αναρρόφησης σκόνης ή στερεώστε τη ώστε να μην περιστρέφεται.

1. Τοποθετήστε την πλαϊνή χειρολαβή στην επιθυμητή θέση και στερεώστε τη.
2. Προαιρετικά: Τοποθετήστε και χρησιμοποιήστε το διαιρούμενο βοηθήμα διάτρησης. 282
3. Συνδέστε το φως στην πρίζα και πατήστε τον διακόπτη **Reset** ή το πλήκτρο **I** του PRCD.
4. Φέρτε το αδαμαντοφόρο δράπανο στο κέντρο του σημείου διάτρησης.
5. Πατήστε τον διακόπτη on/off του αδαμαντοφόρου δράπανου.

Υγρή διάτρηση

ΠΡΟΕΙΔΟΠΟΙΗΣΗ

Κίνδυνος από ηλεκτροπληξία! Σε περίπτωση ελαττωματικού συστήματος αναρρόφησης μπορεί να εισχωρήσει νερό από το μοτέρ και το κάλυμμα!

- ▶ Διακόψτε αμέσως την εργασία, εάν δεν λειτουργεί πλέον το σύστημα αναρρόφησης.

Για διατρήσεις προς τα επάνω προβλέπεται η υποχρεωτική χρήση ηλεκτρικής σκούπας υγρών σε συνδυασμό με ένα σύστημα υδροσυλλογής!

1. Τοποθετήστε την πλαϊνή χειρολαβή στην επιθυμητή θέση και στερεώστε τη.
2. Προαιρετικά: Τοποθετήστε και χρησιμοποιήστε το διαιρούμενο βοηθήμα διάτρησης. 282
3. Φέρτε το αδαμαντοφόρο δράπανο στο κέντρο του σημείου διάτρησης.
4. Ανοίξτε αργά-αργά το εξάρτημα ρύθμισης ροής νερού μέχρι να τρέξει η επιθυμητή ποσότητα νερού.
5. Πατήστε τον διακόπτη on/off του αδαμαντοφόρου δράπανου.
6. Πιέστε στην αρχή της διάτρησης μόνο ελαφρά, μέχρι να κεντραριστεί το ποτηροτρύπανο. Αυξήστε μετά την πίεση.

Απελευθέρωση του ποτηροτρύπανου με γερμανικό κλειδί

Σε περίπτωση που έχει παγιδευτεί το ποτηροτρύπανο, ενεργοποιείται ο συμπλέκτης ολίσθησης μέχρι ο χρήστης να απενεργοποιήσει το εργαλείο.

1. Αποσυνδέστε το φως από την πρίζα.
2. Πιάστε το αδαμαντοφόρο ποτηροτρύπανο κοντά στο άκρο της απόληξης με κατάλληλο γερμανικό κλειδί και απελευθερώστε το αδαμαντοφόρο ποτηροτρύπανο περιστρέφοντάς το.
3. Συνδέστε το φως στην πρίζα.
4. Συνεχίστε τη διαδικασία διάτρησης.

Απενεργοποίηση

Το ποτηροτρύπανο είναι γεμάτο με σκόνη / νερό και υλικά διάτρησης. Λάβετε υπόψη το πρόσθετο βάρος στο ποτηροτρύπανο και φροντίστε να έχετε καλή ευστάθεια, πριν τραβήξετε το ποτηροτρύπανο από την οπή διάτρησης.

1. Τραβήξτε το αδαμαντοφόρο ποτηροτρύπανο από την οπή διάτρησης.
2. Θέστε εκτός λειτουργίας το αδαμαντοφόρο δράπανο.



3. Κλείστε ενδεχομένως τη ρύθμιση νερού.

Φροντίδα και συντήρηση

ΠΡΟΕΙΔΟΠΟΙΗΣΗ

Κίνδυνος από ηλεκτροπληξία! Η φροντίδα και η συντήρηση με συνδεδεμένο το φις τροφοδοσίας ενδέχεται να προκαλέσει σοβαρούς τραυματισμούς και εγκαύματα.

- ▶ Πριν από κάθε εργασία φροντίδας και συντήρησης αποσυνδέετε πάντα το φις τροφοδοσίας!

Φροντίδα

- Απομακρύνετε προσεκτικά τους ρύπους που έχουν επικαθίσει.
- Καθαρίστε τις σχισμές αερισμού προσεκτικά με μια στεγνή βούρτσα.
- Καθαρίζετε το περιβλήμα μόνο με ένα ελαφρώς βρεγμένο πανί. Μην χρησιμοποιείτε υλικά φροντίδας με περιεκτικότητα σε σιλικόνη, διότι ενδέχεται να προσβάλλουν τα πλαστικά μέρη.

Συντήρηση

ΠΡΟΕΙΔΟΠΟΙΗΣΗ

Κίνδυνος από ηλεκτροπληξία! Οι ακατάλληλες επισκευές σε ηλεκτρικά εξαρτήματα ενδέχεται να προκαλέσουν σοβαρούς τραυματισμούς και εγκαύματα.

- ▶ Επισκευές σε ηλεκτρικά μέρη επιτρέπεται να διενεργούνται μόνο από εξειδικευμένο ηλεκτρολόγο.

- Ελέγχετε τακτικά όλα τα ορατά μέρη για τυχόν ζημιές και τα στοιχεία χειρισμού ως προς την απρόσκοπτη λειτουργία.
- Σε περίπτωση ζημιών ή/και δυσλειτουργιών, μην χρησιμοποιείται το προϊόν. Αναθέστε αμέσως την επισκευή στο σέρβις της **Hilti**.
- Μετά από εργασίες φροντίδας και συντήρησης, τοποθετήστε όλα τα συστήματα προστασίας και ελέγξτε τη λειτουργία τους.



Για μια ασφαλή λειτουργία χρησιμοποιείτε μόνο γνήσια ανταλλακτικά και αναλώσιμα. Εγκριμένα από εμάς ανταλλακτικά, αναλώσιμα και αξεσουάρ για το προϊόν σας θα βρείτε στο πλησιέστερο **Hilti Store** ή στη διεύθυνση: www.hilti.group.

Αντικατάσταση ψηκτρών

ΠΡΟΕΙΔΟΠΟΙΗΣΗ

Κίνδυνος τραυματισμού από ηλεκτροπληξία!

- ▶ Η συντήρηση και η επισκευή του εργαλείου επιτρέπεται μόνο από εξουσιοδοτημένο, ενημερωμένο προσωπικό! Το προσωπικό αυτό πρέπει να έχει ενημερωθεί ειδικά για τους πιθανούς κινδύνους.

1. Ανοίξτε τα καλύμματα για τις ψήκτρες που υπάρχουν αριστερά και δεξιά του μοτέρ.
2. **Προσέξτε πώς είναι τοποθετημένες οι ψήκτρες και τα σύρματα των καλωδίων.** Αφαιρέστε τις παλιές ψήκτρες από το αδαμαντοφόρο δρόπανο.
3. Τοποθετήστε τις καινούργιες ψήκτρες όπως ακριβώς ήταν τοποθετημένες οι παλιές.



Προσέξτε κατά την τοποθέτηση, ώστε να μην προκαλέσετε ζημιά στη μόνωση του σύρματος.

4. Βιδώστε τα καλύμματα για τις ψήκτρες που υπάρχουν αριστερά και δεξιά του μοτέρ.
5. Αφήστε τις ψήκτρες να προσαρμοστούν χωρίς φορτίο για τουλάχιστον 1 λεπτό χωρίς διακοπή.



Μετά την αντικατάσταση των ψηκτρών, η ενδεικτική λυχνία σβήνει μετά από περ. 1 λεπτό λειτουργίας.

Μεταφορά και αποθήκευση

Μεταφορά

- ▶ Μην μεταφέρετε αυτό το προϊόν με το εξάρτημα τοποθετημένο.
- ▶ Φροντίστε για καλή συγκράτηση κατά τη μεταφορά.
- ▶ Ελέγχετε μετά από κάθε μεταφορά όλα τα ορατά μέρη για τυχόν ζημιές και την απρόσκοπτη λειτουργία όλων των χειριστηρίων.

Αποθήκευση

- ▶ Αποθηκεύετε αυτό το προϊόν πάντα με αποσυνδεδεμένο το καλώδιο τροφοδοσίας.
- ▶ Αποθηκεύετε αυτό το προϊόν σε στεγνό χώρο και σε σημείο στο οποίο δεν έχουν πρόσβαση παιδιά και αναρμόδια άτομα.
- ▶ Ανοίξτε πριν από την αποθήκευση του προϊόντος το εξάρτημα ρύθμισης νερού.
- ▶ Σε θερμοκρασίες κάτω από το σημείο παγετού βεβαιωθείτε ότι δεν θα παραμείνει νερό στο προϊόν.
- ▶ Ελέγχετε μετά από παρατεταμένη αποθήκευση όλα τα ορατά μέρη για τυχόν ζημιές και την απρόσκοπτη λειτουργία όλων των χειριστηρίων.

Βοήθεια για προβλήματα

Σε βλάβες που δεν αναφέρονται σε αυτόν τον πίνακα ή δεν μπορείτε να αποκαταστήσετε μόνοι σας, απευθυνθείτε στο σέρβις της **Hilti**.







Το αδαμαντοφόρο δράπανο μπορεί να λειτουργήσει

Βλάβη	Πιθανή αιτία	Λύση
<p>Η ένδειξη σέρβις ανάβει.</p>	Έχει επιτευχθεί σχεδόν το όριο φθοράς των ψηκτρών. Η υπολειπόμενη διάρκεια μέχρι την αυτόματη απενεργοποίηση του αδαμαντοφόρου δράπανου ανέρχεται σε μερικές ώρες ακόμη.	► Ζητήστε την αντικατάσταση των ψηκτρών με την επόμενη ευκαιρία.
Το αδαμαντοφόρο δράπανο δεν αποδίδει την πλήρη ισχύ.	Πρόβλημα στην τροφοδοσία – στο δίκτυο ρεύματος παρουσιάστηκε υπόταση.	► Ελέγξτε μήπως προκαλούν προβλήματα άλλοι καταναλωτές στο δίκτυο ρεύματος ή ενδεχ. στη γεννήτρια. ► Ελέγξτε το μήκος του καλωδίου προέκτασης που χρησιμοποιείτε.
Το αδαμαντοφόρο ποτηροτρίπανο δεν περιστρέφεται.	Ο διακόπτης ταχυτήτων δεν έχει ασφαλίσει.	► Χειριστείτε τον διακόπτη ταχυτήτων, μέχρι να ασφαλίσει.
	Το αδαμαντοφόρο ποτηροτρίπανο κόλλησε στο υπόστρωμα.	► Καθοδηγήστε ευθεία το αδαμαντοφόρο δράπανο. ► Απελευθέρωση του αδαμαντοφόρου ποτηροτρίπανου με γερμανικό κλειδί: Αποσυνδέστε το φιν από την πρίζα. Πιάστε το αδαμαντοφόρο ποτηροτρίπανο κοντά στο άκρο της απόληξης με κατάλληλο γερμανικό κλειδί και απελευθερώστε το αδαμαντοφόρο ποτηροτρίπανο περιστρέφοντάς το.
Η ταχύτητα διάτρησης μειώνεται.	Έχει επιτευχθεί το μέγιστο βάθος διάτρησης.	► Απομακρύνετε τον πυρήνα διάτρησης και χρησιμοποιήστε προέκταση ποτηροτρίπανου.
	Ο πυρήνας διάτρησης κολλάει στο αδαμαντοφόρο ποτηροτρίπανο.	► Απομακρύνετε τον πυρήνα διάτρησης.
	Λάθος προδιαγραφή για το υπόστρωμα.	► Επιλέξτε καταλληλότερη προδιαγραφή αδαμαντοφόρων ποτηροτρίπανων.
	Μεγάλο ποσοστό χάλυβα (διακρίνεται από το διαφανές νερό με μεταλλικά ρινίσματα).	► Επιλέξτε καταλληλότερη προδιαγραφή αδαμαντοφόρων ποτηροτρίπανων.
	Αδαμαντοφόρο ποτηροτρίπανο ελαττωματικό.	► Ελέγξτε το αδαμαντοφόρο ποτηροτρίπανο για ζημιά και αντικαταστήστε το εφόσον χρειάζεται.
	Λάθος ταχύτητα επιλεγμένη.	► Επιλέξτε τη σωστή ταχύτητα.
	Δύναμη πίεσης πολύ χαμηλή.	► Αυξήστε τη δύναμη πίεσης.
	Ισχύς εργαλείου πολύ χαμηλή.	► Επιλέξτε την επόμενη χαμηλότερη ταχύτητα.
	Αδαμαντοφόρο ποτηροτρίπανο γυαλισμένο.	► Τροχίστε το αδαμαντοφόρο ποτηροτρίπανο στην πλάκα τροχίσματος.
	Ποσότητα νερού πολύ μεγάλη.	► Μειώστε την ποσότητα του νερού με το εξάρτημα ρύθμισης νερού.
Ποσότητα νερού πολύ μικρή.	► Ελέγξτε την τροφοδοσία νερού προς το αδαμαντοφόρο ποτηροτρίπανο ή/και αυξήστε την ποσότητα νερού με το εξάρτημα ρύθμισης νερού.	
Η σκόνη εμποδίζει την πρόοδο της διάτρησης.	► Χρησιμοποιήστε κατάλληλη διάταξη αναρρόφησης σκόνης.	
Το αδαμαντοφόρο ποτηροτρίπανο δεν μπαίνει στο τσοκ.	Απόληξη/τσοκ έχουν λερωθεί ή υποστεί ζημιά.	► Καθαρίστε την απόληξη ή/και το τσοκ και γρσαρέτε ή αντικαταστήστε τα.
Νερό εξέρχεται από την κεφαλή πλύσης ή από το περιβλημα του μηχανισμού κίνησης.	Πίεση νερού πολύ υψηλή.	► Μειώστε την πίεση νερού.
Κατά τη λειτουργία εξέρχεται νερό από το τσοκ.	Το αδαμαντοφόρο ποτηροτρίπανο δεν έχει βιδωθεί επαρκώς στο τσοκ.	► Σφίξτε καλά το αδαμαντοφόρο ποτηροτρίπανο. ► Απομακρύνετε το αδαμαντοφόρο ποτηροτρίπανο. Περιστρέψτε το αδαμαντοφόρο ποτηροτρίπανο κατά περ. 90° γύρω από τον άξονα του ποτηροτρίπανου. Τοποθετήστε ξανά το αδαμαντοφόρο ποτηροτρίπανο.



Βλάβη	Πιθανή αιτία	Λύση
Κατά τη λειτουργία εξέρχεται νερό από το τσοκ.	Απόληξη/τσοκ λερωμένα.	► Καθαρίστε και γρασάρετε την απόληξη ή/και το τσοκ.
	Στεγανοποιητικό του τσοκ ή της απόληξης ελαττωματικό.	► Ελέγξτε το στεγανοποιητικό και αντικαταστήστε το εφόσον χρειάζεται.
Το σύστημα διάτρησης έχει πολύ μεγάλη ανοχή.	Το αδαμαντοφόρο ποτηροτρίπανο δεν έχει βιδωθεί επαρκώς στο τσοκ.	► Σφίξτε καλά το αδαμαντοφόρο ποτηροτρίπανο. ► Απομακρύνετε το αδαμαντοφόρο ποτηροτρίπανο. Περιστρέψτε το αδαμαντοφόρο ποτηροτρίπανο κατά περ. 90° γύρω από τον άξονα του ποτηροτρίπανου. Τοποθετήστε ξανά το αδαμαντοφόρο ποτηροτρίπανο.
	Απόληξη/τσοκ ελαττωματικά.	► Ελέγξτε την απόληξη και το τσοκ και αντικαταστήστε τα εφόσον χρειάζεται.

Το αδαμαντοφόρο δράπανο δεν μπορεί να λειτουργήσει

Βλάβη	Πιθανή αιτία	Λύση
 Η ένδειξη σέρβις δεν δείχνει τίποτε.	PRCD όχι ενεργοποιημένο.	► Ελέγξτε τη δυνατότητα λειτουργίας του PRCD και ενεργοποιήστε το.
	Διακοπή τροφοδοσίας ρεύματος.	► Συνδέστε μια άλλη ηλεκτρική συσκευή και ελέγξτε τη λειτουργία. ► Ελέγξτε τα φics, το καλώδιο τροφοδοσίας, το καλώδιο ρεύματος και την ασφάλεια του δικτύου.
	Νερό στο μοτέρ.	► Αφήστε το αδαμαντοφόρο δράπανο να στεγνώσει τελείως σε ένα ζεστό, στεγνό χώρο.
 Η ένδειξη σέρβις ανάβει.	Ψηκτρές φθαρμένες.	► Αντικαταστήστε τις ψηκτρές.  284
 Η ένδειξη σέρβις αναβοσβήνει.	Σφάλμα αριθμού στροφών.	► Αποσυνδέστε το αδαμαντοφόρο δράπανο από το δίκτυο ρεύματος και συνδέστε το ξανά.
 Η ένδειξη αντικλεπτικής προστασίας αναβοσβήνει.	Το αδαμαντοφόρο δράπανο δεν έχει ενεργοποιηθεί (σε αδαμαντοφόρο δράπανο με αντικλεπτική προστασία, προαιρετικά).	► Ενεργοποιήστε το αδαμαντοφόρο δράπανο με το κλειδί ενεργοποίησης.

Διάθεση στα απορρίμματα

 Τα εργαλεία της **Hilti** είναι κατασκευασμένα σε μεγάλο ποσοστό από ανακυκλώσιμα υλικά. Προϋπόθεση για την ανακύκλωσή τους είναι ο κατάλληλος διαχωρισμός των υλικών. Σε πολλές χώρες, η **Hilti** παραλαμβάνει το παλιό σας εργαλείο για ανακύκλωση. Ρωτήστε το σέρβις ή τον σύμβουλο πωλήσεων της **Hilti**.



- Μην πετάτε τα ηλεκτρικά εργαλεία, της ηλεκτρονικές συσκευές και τις επαναφορτιζόμενες μπαταρίες στον κάδο οικιακών απορριμμάτων!

Εγγύηση κατασκευαστή

- Για ερωτήσεις σχετικά με τους όρους εγγύησης απευθυνθείτε στον τοπικό συνεργάτη της **Hilti**.

Περισσότερες πληροφορίες

Περισσότερες πληροφορίες για τον χειρισμό, την τεχνολογία, το περιβάλλον και την ανακύκλωση θα βρείτε στον ακόλουθο σύνδεσμο: qr.hilti.com/manual/?id=351006

Αυτόν τον σύνδεσμο θα τον βρείτε και στο τέλος αυτής της τεκμηρίωσης ως κωδικό QR.



tr Orijinal kullanım kılavuzu

Kullanım kılavuzu bilgileri

Bu kullanım kılavuzu hakkında

- **İkaz!** Ürünü kullanmadan önce, talimatlar, güvenlik ve uyarı bilgileri, çizimler ve teknik özellikler dahil olmak üzere ürünle birlikte verilen kullanım kılavuzunu okuduğunuzdan ve anladığınızdan emin olunuz. Özellikle tüm talimatları, güvenlik ve uyarı bilgilerini, çizimleri, teknik özellikleri ve bileşenleri ve fonksiyonları öğreniniz. Aksi takdirde elektrik çarpması, yangın ve/veya ciddi yaralanma tehlikesi meydana gelebilir. Tüm talimatlar, güvenlik ve uyarı bilgileri dahil olmak üzere kullanım kılavuzunu daha sonra kullanmak üzere saklayınız.
- **HILTI** ürünleri profesyonel kullanıcıların kullanımı için öngörülmüştür ve sadece yetkili personel tarafından kullanılabilir ve bakımı yapılabilir. Bu personel, meydana gelebilecek tehlikeler hakkında özel olarak eğitim görmüş olmalıdır. Aletin ve ilgili yardımcı gereçlerin eğitimsiz personel tarafından usulüne uygun olmayan şekilde kullanılması ve amaçları dışında çalıştırılması sonucu tehlikeli durumlar söz konusu olabilir.
- Ekteki kullanım kılavuzu, basım tarihindeki mevcut gelişmiş teknolojiye uygundur. En son sürümü her zaman Hilti ürün sayfasında bulabilirsiniz. Bunu yapmak için, bu kullanım kılavuzundaki  sembolü ile işaretlenmiş bağlantıyı veya QR kodunu kullanınız.
- Ürünü başkasına sadece bu kullanım kılavuzuyla birlikte veriniz.

Resim açıklaması

Uyarı bilgileri

Uyarı bilgileri, ürün ile çalışırken ortaya çıkabilecek tehlikelere karşı uyarır. Aşağıdaki uyarı metinleri kullanılır:



TEHLİKE

TEHLİKE !

- ▶ Ağır vücut yaralanmalarına veya doğrudan ölüme sebep olabilecek tehlikeler için.



İKAZ

İKAZ !

- ▶ Ağır yaralanmalara veya ölüme neden olabilecek tehlikeler için.







DİKKAT

DİKKAT !

- ▶ Vücut yaralanmalarına veya maddi hasarlara yol açabilecek olası tehlikeli durumlar için.





Kullanım kılavuzundaki semboller

Bu kullanım kılavuzunda aşağıdaki semboller kullanılmıştır:

	Kullanım kılavuzuna dikkat edilmelidir
	Kullanım uyarıları ve diğer gerekli bilgiler
	Geri dönüşümlü malzemeler ile çalışma
	Elektrikli aletleri ve aküleri evdeki çöplere atmayınız

Resimlerdeki semboller



Resimlerde aşağıdaki semboller kullanılmıştır:

	Bu sayılar, kullanım kılavuzunun başlangıcındaki ilgili çizime atanmıştır.
	Numaralandırma, resimdeki çalışma adımlarının sırasını göstermektedir ve metindeki çalışma adımlarından farklı olabilir.
	Pozisyon numaraları Genel bakış resminde kullanılır ve Ürüne genel bakış bölümündeki açıklama numaralarına referans niteliğindedir.
	Bu işaret, ürün ile çalışırken dikkatinizi çekmek için konulmuştur.

Ürüne bağlı semboller

İkaz işaretleri

Aşağıdaki ikaz işaretleri kullanılabilir:

	Genel tehlikelere karşı ikaz
	Tehlikeli elektrik gerilimine karşı uyarı
	Sıcak üst yüzey uyarısı

Emredici işaretler

Aşağıdaki emredici işaretler kullanılabilir:



351006

	Koruyucu gözlük kullanınız
	Koruyucu kask kullanınız
	Kulaklık kullanınız
	Koruyucu eldiven kullanınız
	Koruyucu ayakkabı kullanınız
	Hafif solunum koruma maskesi kullanınız

Üründeki semboller

Üründe aşağıdaki semboller kullanılabilir:

	Kilitli
	Hırsızlık koruması uyarıları
	Servis göstergesi
/min	Dakika başına devir
RPM	Dakika başına devir
	Ürün, iOS ve Android platformları ile uyumlu NFC teknolojisini destekler.

Ürünün üzerindeki etiket**Baş hizasının üzerinde delme**

	Islak uygulama olarak baş hizasının üzerinde delme işlemleri yasaktır.
---	--

Hatalı akım koruma şalteri (PRCD)

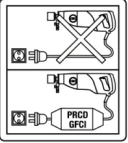
	Sadece çalışır durumdaki PRCD ile çalışınız.
--	--

Güvenlik**Elektrikli el aletleri için genel güvenlik uyarıları**

⚠ İKAZ Bu elektrikli el aletine yönelik tüm güvenlik uyarılarını, talimatları, resimli açıklamaları ve teknik verileri dikkatlice okuyunuz. Aşağıdaki talimatlara uyulmaması durumunda elektrik çarpması, yangın ve/veya ağır yaralanmalar söz konusu olabilir.

Tüm güvenlik uyarılarını ve kullanım talimatlarını muhafaza ediniz.

Güvenlik uyarılarında kullanılan "Elektrikli el aleti terimi, şebeke işletimli elektrikli el aletleri (şebeke kablosu ile) veya akü işletimli elektrikli el aletleri (şebeke kablosu olmadan) ile ilgilidir.

İş yeri güvenliği

- ▶ **Çalışma alanınızı temiz ve aydınlık tutunuz.** Düzensiz veya aydınlatma olmayan çalışma alanları kazalara yol açabilir.
- ▶ **Yanıcı sıvıların, gazların veya tozların bulunduğu patlama tehlikesi olan yerlerde elektrikli el aleti ile çalışmayınız.** Elektrikli el aletleri, toz veya buharı yakabilecek kıvılcım oluşturur.
- ▶ **Elektrikli el aletini kullanırken çocukları ve diğer kişileri uzak tutunuz.** Dikkatinizi dağılırsa aletin kontrolünü kaybedebilirsiniz.



Elektrik güvenliği

- ▶ Elektrikli el aletinin bağlantı fişi prize uygun olmalıdır. Fiş hiçbir şekilde değiştirilmemelidir. Adaptör fişini topraklama korumalı elektrikli el aletleri ile birlikte kullanmayınız. Değiştirilmemiş fişler ve uygun prizler elektrik çarpması riskini azaltır.
- ▶ Borular, radyatörler, fırınlar ve buzdolapları gibi toprağa temas eden üst yüzeylere vücudunuzla temas etmekten kaçınınız. Vücudunuzun toprakla teması var ise yüksek bir elektrik çarpması riski söz konusudur.
- ▶ Elektrikli el aletini yağmurdan veya ıslaklıktan uzak tutunuz. Elektrikli el aletine su girmesi, elektrik çarpması riskini artırır.
- ▶ Elektrikli el aletini taşımak, asmak veya fişi prizden çekmek için bağlantı kablosunu kullanım amacı dışında kullanmayınız. Bağlantı kablosunu sıcartan, yağdan, keskin kenarlardan ve hareketli parçalardan uzak tutunuz. Hasarlı veya dolanmış bağlantı kabloları elektrik çarpması riskini artırır.
- ▶ Elektrikli bir el aleti ile açık alanda çalışacaksanız, sadece dışarda kullanıma izin verilen uzatma kabloları kullanınız. Dış mekanlar için uygun olan uzatma kablolarının kullanılması elektrik çarpması riskini azaltır.
- ▶ Elektrikli el aleti işletiminin nemli ortamda yapılması kaçınılmaz ise bir kaçak akım koruma şalteri kullanınız. Bir kaçak akım koruma şalterinin kullanımı elektrik çarpması riskini azaltır.

Kişilerin güvenliği

- ▶ Dikkatli olunuz, ne yaptığınıza dikkat ediniz ve elektrikli el aleti ile mantıklı bir şekilde çalışınız. Yorgunsanız veya uyuşturucu, alkol veya ilaç etkisi altında olduğunuzda elektrikli el aleti kullanmayınız. Elektrikli el aletini kullanırken bir anlık dikkatsizlik ciddi yaralanmalara neden olabilir.
- ▶ Kişisel koruyucu donanım ve her zaman bir koruyucu gözlük takınız. Elektrikli el aletinin türüne ve kullanımına göre toz maskesi, kaymayan güvenli ayakkabısı, koruyucu kask veya kulaklık gibi kişisel koruyucu donanımların kullanılması yaralanma riskini azaltır.
- ▶ İstem dışı çalışmayı önleyiniz. Güç kaynağına ve/veya aküyü bağlamadan, girişini yapmadan veya taşımadan önce elektrikli el aletinin kapalı olduğundan emin olunuz. Elektrikli el aletini taşırken parmağınız şalterde ise veya alet açık konumda güç kaynağına takılırsa bu durum kazalara yol açabilir.
- ▶ Elektrikli el aletini devreye almadan önce ayar aletlerini veya vidalama anahtarlarını çıkartınız. Dönen bir alet parçasında bulunan bir alet veya anahtar yaralanmalara yol açabilir.
- ▶ Aşırı bir vücut hareketinden sakınız. Güvenli bir duruş sağlayınız ve her zaman dengeli tutunuz. Böylece beklenmedik durumlarda elektrikli el aletini daha iyi kontrol edebilirsiniz.
- ▶ Uygun kıyafetler giyiniz. Bol kıyafetler giymeyiniz veya takı takmayınız. Saçları, kıyafetleri ve eldivenleri hareket eden parçalardan uzak tutunuz. Bol kıyafetler, takı veya uzun saçlar hareket eden parçalara takılabilir.
- ▶ Toz emme ve tutma tertibatları monte edilebiliyorsa bunların bağlı olduğundan ve doğru kullanıldığından emin olunuz. Bu toz emme tertibatının kullanımı tozdan kaynaklanabilecek tehlikeleri azaltabilir.
- ▶ Kendi güvenliğinizi riske atmayınız ve elektrikli el aletleri kullanımında son derece tecrübeli olsanız bile ilgili güvenlik kurallarını ihlal etmeyiniz. Dikkatsiz kullanım saniyeler içerisinde ciddi yaralanmalara neden olabilir.

Elektrikli el aletinin kullanımı ve çalıştırılması

- ▶ Aleti çok fazla zorlamayın. Çalışmanız için uygun olan elektrikli el aletini kullanın. Uygun elektrikli el aleti ile bildirilen hizmet alanında daha iyi ve güvenli çalışsınız.
- ▶ Şalteri bozuk olan elektrikli el aletini kullanmayınız. Açılıp kapatılmayan bir elektrikli el aleti tehlikelidir ve tamir edilmesi gerekir.
- ▶ Alet ayarlarını yapmadan, aksesuar parçalarını değiştirmeden veya aleti bir yere koymadan önce fişi prizden ve/veya (çıkarılabilir) aküyü aletten çıkarınız. Bu önlem, elektrikli el aletinin istem dışı çalışmasını engeller.
- ▶ Kullanılmayan elektrikli el aletlerini çocukların erişemeyeceği yerde muhafaza edin. Aleti iyi tanıyın veya bu talimatları okumamış kişilere aleti kullanırmayınız. Elektrikli el aletleri bilgisiz kişiler tarafından kullanılırsa tehlikelidir.
- ▶ Elektrikli el aletlerinin ve aksesuarlarının bakımını titizlikle yapınız. Hareketli parçaların kusursuz çalıştığı ve sıkışmadığı, parçaların kırılıp kırılmadığı veya hasar görüp görmediği, elektrikli el aleti fonksiyonlarının kısıtlanma durumlarını kontrol ediniz. Hasarlı parçaları aleti kullanmadan önce tamir ettiriniz. Birçok kazanın nedeni bakım kötü yapılan elektrikli el aletleridir.
- ▶ Kesme aletlerini keskin ve temiz tutun. Özenle bakımı yapılmış keskin bıçak kenarı olan kesme aletleri daha az sıkışır ve kullanımı daha rahattır.
- ▶ Elektrikli el aletini, aksesuarları, ek aletleri vb. bu talimatlara göre kullanın. Çalışma şartlarını ve yapılacak işi de ayrıca göz önünde bulundurun. Elektrikli el aletlerinin öngörülen kullanımı dışında kullanılması tehlikeli durumlara yol açabilir.
- ▶ Tutamağı ve tutamak yüzeylerini daima temiz ve yağ ve gresten arındırılmış durumda tutunuz. Kaygan tutamaklar ve tutamak yüzeyleri güvenli bir kullanımı ve öngörülemeden durumlarda elektrikli el aletinin kontrolünü engeller.

Servis

- ▶ Elektrikli el aletinizi sadece kalifiye uzman personele ve sadece orijinal yedek parçalar ile tamir ettiriniz. Böylece elektrikli el aletinin güvenliğinin korunduğundan emin olunur.

Matkaplar için güvenlik uyarıları

Tüm çalışmalara yönelik güvenlik uyarıları

- ▶ İlave tutamağı kullanınız. Kontrol kaybı yaralanmalara yol açabilir.
- ▶ Elektrikli el aletini, ek aletin gizli elektrik kablolarına veya dahili bağlantı kablosuna temas edebileceği durumlarda izole tutamağından tutunuz. Elektrik ileten bir hat ile temasta metal parçalar da gerilim altında kalır ve elektrik çarpmasına neden olabilir.

Uzun matkap ucu kullanımına yönelik güvenlik uyarıları

- ▶ Asla matkap ucu için izin verilen devir sayısının üzerinde bir devir sayısı ile çalışmayınız. Bunun üzerindeki devir sayılarında matkap ucu hafifçe bükülerek iş parçasına temas etmeden serbestçe dönebilir ve yaralanmalara neden olabilir.
- ▶ Delme işlemine her zaman düşük devir sayısı ile başlayınız ve matkap ucunun iş parçasına temas etmesini bekleyiniz. Bunun üzerindeki devir sayılarında matkap ucu hafifçe bükülerek iş parçasına temas etmeden serbestçe dönebilir ve yaralanmalara neden olabilir.
- ▶ Aşırı baskı uygulamayınız ve sadece matkap ucuna göre uzunlamasına yönde baskı uygulayınız. Matkap ucu bükülebilir, bu nedenle kırılabilir veya kontrolün kaybedilmesine ve yaralanmalara neden olabilir.



Ek güvenlik uyarıları**Kişilerin güvenliği**

- ▶ Ürün ve aksesuarı sadece teknik açıdan sorunsuz durumdayken kullanınız.
- ▶ Ürün veya aksesuar üzerinde asla manipülasyon veya değişiklik yapılmamalıdır.
- ▶ Elle çalışırken aleti daima her iki elinizle öngörülen tutamaklardan sıkıca tutunuz. Tutamakları kuru, temiz ve yağsız ve gressiz bir şekilde tutunuz.
- ▶ Alet toz emme tertibatı olmadan çalışıyorsa, toz oluşturan çalışmalarda hafif bir toz maskesi takılmalıdır.
- ▶ Parmaklarınızdaki kan dolaşımının daha iyi olması için sık sık molalar veriniz ve parmak egzersizleri yapınız. Uzun süren çalışmalarda yüksek titreşim, parmaklar, eller veya bileklerdeki sinir sisteminde veya kan damarlarında rahatsızlıklara neden olabilir.
- ▶ Dönen parçalara temas etmekten kaçınınız. Aleti çalışma alanında çalıştırmaya başlayınız. Dönen parçalara, özellikle dönen aletlere temas edilmesi yaralanmalara yol açabilir.
- ▶ Çalışma esnasında şebeke kablosunu, uzatma kablosunu ve eğer varsa elektrik süpürgesinin kablosunu daima aletin arka tarafına kaldırınız. Bunları yapmak, çalışma esnasında kablolarla takılıp düşme tehlikesini azaltır.
- ▶ Sondaj çamurunun cilde temas etmesini önleyiniz.
- ▶ Alet değişimi sırasında koruyucu eldiven takılmalıdır. Alet kullanımdan dolayı ısınabilir.
- ▶ Çocuklara alet ile oynamalarının yasak olduğu öğretilmelidir.
- ▶ Denetimsiz şekilde, çocuklar veya yeterli güce sahip olmayan kişiler tarafından kullanılması yasaktır.
- ▶ Kurşun içerikli badana, bazı ahşap türleri, mineraller ve metal gibi malzemelerin tozları sağlığa zararlı olabilir. Tozlara dokunulması veya solunması, kullanıcıda veya yakınında bulunan kişilerde alerjik reaksiyonlara ve/veya solunum yolu hastalıklarına yol açabilir. Kayın veya meşe ağacı gibi belli tür tozlar özellikle ahşap işlemede ek maddelerle (kromat, ahşap koruyucu malzemeler) bağlantılı çalışıldığında kanser yapıcı olarak kabul edilir. Asbest içerikli malzemeler sadece uzman kişiler tarafından işlenmelidir. Mümkünse bir toz emme tertibatı kullanılmalıdır. Yüksek düzeyde bir toz emme elde etmek için **Hilti** tarafından bu elektrikli el aleti için özel olarak tasarlanmış, ahşap ve / veya mineral tozu için önerilen uygun bir mobil toz emici kullanınız. Çalışma yerinin iyi havalandırılmasını sağlayınız. P2 filtre sınıfı bir solunum yolu koruma maskesi takılması tavsiye edilir. İşlenecek malzemeler için ülkenizde geçerli olan talimatları dikkat ediniz.
- ▶ Aletin kullanımı esnasında kullanıcı ve çevresinde bulunan kişiler uygun bir koruyucu gözlük, koruyucu kask, kulaklık, koruyucu eldiven, koruyucu ayakkabı ve hafif solunum koruma maskesi kullanılmalıdır.

Elektrikli el aletleri ile dikkatli çalışılması ve aletin doğru kullanılması

- ▶ Aleti emniyete alınız. Aleti sabit tutmak için germe tertibatı veya bir menegene kullanınız. Böylece alet el ile tutmaktan daha güvenli durur ve ayrıca her iki eliniz de aleti kullanmak için boşta kalır.
- ▶ Ek aletlerin, alet bağlantı yeri sistemine uygun bir şekilde takıldığından ve kilitletiğinden emin olunuz.
- ▶ Akım kesintisizinde cihazı kapatınız ve şebeke fişini çekiniz. Böylece akım geri geldiği zaman aletin istem dışı çalışması engellenir.
- ▶ Hasarlı ek aletleri kullanmayınız. Her kullanımdan önce aletleri çatlak, yırtık, aşınma veya yoğun yıpranma bakımından kontrol ediniz. Hasarlı aletleri kullanmayınız. İş parçasının kırılmış parçaları veya kırılmış ek aletler sıçrayabilir ve doğrudan çalışma alanının dışında da yaralanmalara sebep olabilir.
- ▶ Ürün, uygulama alanlarına uygun yüksek bir torka sahiptir. Yan tutamağı kullanınız ve ürünü daima iki el ile tutunuz. Kullanıcı, aletin aniden bloke olmasına hazır olmalı ve her iki ayağı ile tamamen güvenli bir konumda bulunmalıdır.

Elektrik güvenliği

- ▶ Çalışmaya başlamadan önce çalışma alanında üstü kapalı elektrik hatlarının, gaz ve su borularının olup olmadığı kontrol edilmelidir, örneğin bir metal arama cihazı ile. Yanlışlıkla bir akım hattına zarar vermeniz durumunda, aletin dışında yer alan metal parçaları gerilim yükü hale gelebilir. Bu durumda ciddi bir elektrik çarpması tehlikesi söz konusudur.
- ▶ Aleti asla birlikte teslim edilen PRCD olmadan kullanmayınız (İngiltere versiyonu için ayırma trafosu olmadan). Her kullanımdan önce PRCD'yi kontrol ediniz.
- ▶ Aletin bağlantı hatlarını düzenli olarak kontrol ediniz ve hasar durumunda bunu yetkili bir uzmana değiştiriniz. Elektrikli el aletin bağlantı kablosu hasar gördüğünde, bu hat müşteri hizmetleri organizasyonundan elde edebileceğiniz özel bir bağlantı kablosu ile değiştirilmelidir. Uzatma hatlarını düzenli olarak kontrol ediniz ve hasar görmüş ise değiştiriniz. Çalışma esnasında şebeke veya uzatma kablosu hasar görürse bu kabloya dokunmamalısınız. Şebeke fişini prizden çekiniz. Hasarlı bağlantı ve uzatma kabloları elektrik çarpması nedeniyle tehlike oluşturur.
- ▶ Elektrik çarpmasına karşı kendinizi koruyunuz. Toprağa teması olan parçalara vücudunuz ile temas etmekten kaçınınız, örn. borular, radyatörler, fırınlar, buzdolapları.
- ▶ Topraklamayı gidermek için adaptör fişi kullanmayınız.
- ▶ Elektrikli el aletin elektrikli parçaları ve çalışma alanındaki kişiler suyla temas etmemelidir.

Çalışma yeri

- ▶ Çalışma yerinin iyi havalandırılmasını sağlayınız. Kötü havalandırılan çalışma yerleri aşırı toz nedeniyle sağlığa zararlı olabilir.
- ▶ Toz oluşturan çalışmalarda bir toz emme tertibatı sağlayınız. Sağlığa zarar verebilecek malzemeler (örn. asbest) üzerinde delme işlemi yapılmamalıdır.
- ▶ Delme işlerini inşaat bölümüne onaylatınız. Binalardaki ve diğer yapılardaki delme işleri, özellikle beton demiri ve taşıyıcı elemanları kesilmesinde statik etki edebilir.
- ▶ Dışarıda yapılan çalışmalarda lastik eldivenler ve kaymayan ayakkabılar tavsiye edilmektedir.
- ▶ Geçiş delikleri açarken, malzeme veya karot ucu arkaya düşebileceğinden üstteki alanı duvarla emniyete alınız. Geçiş delikleri açarken, malzeme veya karot ucu aşağıya düşebileceğinden alttaki alanı örterek emniyete alınız.

Tanımlama**Ürüne genel bakış 1**

- | | | | |
|---|------------------|---|----------|
| ① | Yan tutamak | ③ | Şanzıman |
| ② | Şanzıman şalteri | ④ | Motor |



- | | | | |
|---|----------------------|---|--|
| ⑤ | Kömür kapağı | ⑨ | PRCD dahil şebeke kablosu |
| ⑥ | Servis göstergesi | ⑩ | Alet bağlantı yeri |
| ⑦ | Açma/kapatma şalteri | ⑪ | Hırsızlığa karşı koruma göstergesi (opsiyonel) |
| ⑧ | Tutamak | ⑫ | Su çıkışı |

Usulüne uygun kullanım

DD 110-W elektrikle çalışan bir elmaslı karot makinesidir ve duvarlarda elle gerçekleştirilen kuru delme işlemlerinin yanı sıra beton ve minerali zeminlerde elle gerçekleştirilen ıslak delme için tasarlanmıştır. ıslak delme modunda yukarı doğru çalışmak kesinlikle yasaktır.

Akım iletici tozlar oluşturan malzemelerin delinmesine (örn. magnezyum) müsaade edilmemektedir. İlgili kullanım için mümkünse bir mobil toz giderici kullanınız.

Yaralanmaları önlemek için, sadece orijinal Hilti karot uçları ve DD 110-W aksesuarlarını kullanınız.

Kullanılan aksesuarların güvenlik ve kullanım uyarılarına da uyunuz. Kullanım kılavuzundaki çalıştırma, bakım ve onarım bilgilerine uyunuz.

Alet profesyonel kullanıcılar için öngörülmüştür ve sadece yetkili personel tarafından kullanılabilir ve bakımı yapılabilir. Bu personel, meydana gelebilecek tehlikeler hakkında özel olarak eğitim görmüş olmalıdır. Aletin ve ilgili yardımcı gereçlerin eğitimsiz personel tarafından usulüne uygun olmayan şekilde kullanılması veya amaçları dışında çalıştırılması sonucu tehlikeli durumlar söz konusu olabilir. Çalışılabilecek sahalar: Şantiye, atölye, onarım, tadilat ve yeni yapılandırılmalarda.

Çalışma sadece tip plakasında verilen şebeke gerilimi ve frekansta gerçekleşmelidir.

Sağlığa zarar verebilecek malzemeler (örn. asbest) üzerinde çalışma yapılmamalıdır.

Alette onarımlara veya değişikliklere izin verilmez.

Teslimat kapsamı

Yan tutamağı ve alet bağlantı yeri bulunan alet, kullanım kılavuzu

Ürün için verilen diğer sistem ürünlerini **Hilti Store**'da veya şu adreste bulabilirsiniz: www.hilti.group

Hırsızlık koruması TPS (opsiyonel)

Ürününüz opsiyonel olarak Hırsızlık koruması TPS fonksiyonu ile donatılabilir. Bu durumda sadece ilgili anahtar ile açılabilir ve çalıştırılabilir.

Teknik veriler

Nominal gerilim, nominal akım, frekans ve/veya nominal akım tüketimi değerlerini ülkenize özgü güç levhasında bulabilirsiniz.

Jeneratörlü veya transformatörlü bir işletim durumunda çıkış gücü, ürünün güç levhasında belirtilen nominal akım tüketiminin en az iki katı büyüklüğünde olmalıdır. Transformatörün veya jeneratörün çalışma gerilimi her zaman alet nominal geriliminin % +5'i ile % -15'i arasında olmalıdır.

Ürün nesli	01	
EPTA Prosedürü 01/2003'e göre ağırlık	5,7 kg	
Ağırlık	5,7 kg	
Devir sayısı	1. vites	740 dev/dak
	2. vites	1.580 dev/dak
Boyutlar (uzunluk x genişlik x yükseklik)	457 mm x 120 mm x 170 mm	
Koruma sınıfı	I	
Geçerli su hattı basıncı	≤ 6 bar	
İşletim sırasındaki ortam sıcaklığı	-17 °C ... 60 °C	
Depolama sıcaklığı	-20 °C ... 70 °C	

Karot ucu çapı

	1. vites	2. vites
Ø PCM karot uçları kuru	42 mm ... 162 mm	•/•
Ø HDM karot uçları kuru	102 mm ... 162 mm	16 mm ... 87 mm
Ø HWC karot uçları ıslak	122 mm ... 132 mm	25 mm ... 112 mm

Ses bilgisi ve titreşim değerleri

Bu talimatlarda belirtilen ses basıncı ve titreşim değerleri, ilgili normlara uygun bir ölçüm metodu ile ölçülmüştür ve elektrikli el aletlerinin birbirleri ile karşılaştırılması için kullanılabilir. Zorlanmaların geçici olarak değerlendirilmesine de uygundur.

Belirtilen değerler, elektrikli el aletinin ana kullanım alanlarını temsil eder. Elektrikli el aletinin, farklı ek aletlerle veya yetersiz bakım yapılmış şekilde kullanılması durumunda, veriler sapma gösterebilir. Bu durum, toplam çalışma süresi boyunca zorlanmayı belirgin şekilde yükseltebilir.

Doğru bir zorlanma değerlendirmesi için elektrikli el aletinin kapatıldığı veya çalışır konumda olduğu ve ayrıca kullanımda olmadığı zamanlar da dikkate alınmalıdır. Bu durum, toplam çalışma süresi boyunca zorlanmayı belirgin şekilde azaltabilir.

Kullanıcıyı ses ve/veya titreşimin etkilerinden koruyacak ek güvenlik önlemleri belirleyiniz, örneğin: Elektrikli el aletinin ve ek aletlerin bakımının yapılması, ellerin sıcak tutulması, iş akışlarının düzenlenmesi.

Burada uygulanan **EN 62841** standartlarının versiyonları hakkında ayrıntılı bilgi, uygunluk beyanının görüntüsünde 326 bulunabilir.



Ses bilgisi

Ses gücü seviyesi (L_{WA})	100 dB(A)
Ses gücü seviyesi için emniyetsizlik (K_{WA})	5 dB(A)
Ses basıncı seviyesi (L_{pA})	92 dB(A)
Ses basıncı seviyesi için emniyetsizlik (K_{pA})	5 dB(A)

Toplam titreşim değerleri

HDM karot ucu ile kireçli kum taşında delme (kuru) (a_h, DD)	5,8 m/sn ²
PCM karot ucu ile kireçli kum taşında delme (kuru) (a_h, DD)	12 m/sn ²
Betonda delme (ıslak) HWC karot ucu ile (a_h, DD)	4,6 m/sn ²
Emniyetsizlik (K)	1,5 m/sn ²

Uzatma kablosunun kullanımı**⚠ İKAZ**

Hasarlı kablo nedeniyle tehlike! Çalışma esnasında şebeke veya uzatma kablosu hasar görürse bu kabloya dokunmamalısınız. Şebeke fişi prizden çekilmelidir.

- ▶ Aletin bağlantı hatlarını düzenli olarak kontrol ediniz ve hasar durumunda bunu yetkili bir uzmana değiştiriniz.
- Yalnızca kullanım alanı için izin verilen yeterli hat kesitine sahip uzatma kablosu kullanınız. Aksi takdirde alette güç kaybı ve kabloda aşırı ısınma meydana gelebilir.
- Uzatma kablosunun hasar durumunu düzenli olarak kontrol ediniz.
- Hasarlı uzatma kablosunu değiştiriniz.
- Açık alanda sadece izin verilen ve uygunluğu tanımlanmış uzatma kablosu kullanınız.



Önerilen minimum kesiti ve maksimum kablo uzunluğunu bu dokümanın sonun QR kodu olarak bulabilirsiniz.

Çalışma hazırlığı**⚠ DİKKAT**

Yaralanma tehlikesi! Ürünün yanlışlıkla çalışmaya başlaması.

- ▶ Aletin ayarlarını yapmadan veya aksesuar parçalarını değiştirmeden önce şebeke fişini çekin.

Bu dokümanda ve ürün üzerinde bulunan güvenlik ve uyarı bilgilerine dikkat ediniz.

Yan tutamak ayarı 2

1. Yan tutamağı, saat yönünün tersine döndürerek gevşetiniz.
2. Yan tutamağı konumlandırırsınız.
3. Yan tutamağı, saat yönünde döndürerek sabitleyiniz.
4. Yan tutamağın iyice sıkılmış olduğundan emin olunuz.

BI+ alet bağlantı yeri bulunan elmas karot ucunun takılması 3**⚠ DİKKAT**

Takım değişimi sırasında yaralanma tehlikesi! Alet kullanım sırasında ısınır. Sivri kenarlar ortaya çıkabilir.

- ▶ Takım değişimi sırasında her zaman koruyucu eldiven takınız.



Kesme performansı veya delme işleminin ilerleyişi belirgin biçimde azaldığında elmas karot uçları değiştirilmelidir. Elmas segmanlar belirli bir miktarda aşındığında (<2 mm) genel olarak bu işlem uygulanmalıdır.

BR, BT, M16, M27 alet bağlantı yerleri, uygun bir çatal anahtar ile çalıştırılır.

Alet bağlantı yeri, adaptör ve alet temiz olmalıdır.

1. Alet bağlantı yeri, sembolü yönünde döndürerek açınız.
2. Elmas karot ucunu önden elmaslı karot makinesinin alet bağlantı yerindeki dişli tertibatına yerleştiriniz ve yerine oturana kadar döndürünüz.
3. Alet bağlantı yeri, sembolü yönünde döndürerek kapatınız.
4. Elmas karot ucunun alet bağlantı yerine oturup oturmadığını kontrol ediniz.

BI+ alet bağlantı yeri bulunan elmas karot ucunun sökülmesi**⚠ DİKKAT**

Takım değişimi sırasında yaralanma tehlikesi! Alet kullanım sırasında ısınır. Sivri kenarlar ortaya çıkabilir.

- ▶ Takım değişimi sırasında her zaman koruyucu eldiven takınız.



BR, BT, M27, M16 alet bağlantı yerleri için alet bağlantı yerini sabitleyiniz ve her biri için uygun olan bir çatal anahtarla karot ucu sökünüz.

1. Alet bağlantı yeri, sembolü yönünde döndürerek açınız.



2. Alet bağlantı yerindeki çalıştırma kovanını ok yönünde alete doğru çekiniz. Bu şekilde karot ucu açılır.
3. Elmas karot ucunu çıkarınız.

Toz emme tertibatı bulunan delik açma ucu montajı

1. Ön delme parçasının baş tarafını, toz emme tertibatı bulunan delik açma ucunun takma ucuna dayanıncaya kadar öne doğru itiniz.
2. Takma ucunu, elmas karot ucu montajına uygun olarak alet bağlantı yerine monte ediniz.
3. Kilitleme halkasını ve toz emme tertibatını elmaslı karot makinesine doğru geri itiniz.
4. Delik açma ucunu takma ucuna monte ediniz.
5. Toz emme tertibatını karot ucuna dayanıncaya kadar alet yönüne doğru itiniz ve kilitleme halkasını delik açma ucu yönüne doğru itmek suretiyle bu pozisyonu sabitleyiniz.
6. Toz emme tertibatının elmaslı karot makinesine doğru serbestçe döndürülüp döndürülemediğini kontrol ediniz.

Devir sayısının seçilmesi

DİKKAT

Hasar tehlikesi! Ürün üzerinde hasar.

▶ Çalışma sırasında devreye almayınız. Ürün tamamen durana kadar bekleyiniz.



Kullanılan delme çapına göre şalter konumunu seçiniz.

- ▶ Şalteri, aynı zamanda karot ucunu elle döndürerek, tavsiye edilen konuma çeviriniz.

Su bağlantısının kurulumu

DİKKAT

Usulüne uygun olmayan kullanım nedeniyle tehlike! Usulüne uygun olmayan kullanımda hortum hasar görebilir.

- ▶ Hortumu düzenli olarak hasara karşı kontrol ediniz ve izin verilen maksimum su hattı basıncının aşılmadığından emin olunuz (bkz. Teknik veriler  291).
- ▶ Hortumun dönen parçalara temas etmemesine dikkat ediniz.
- ▶ Hortumun taşıyıcı ilerlemesinde hasar görmemesine dikkat ediniz.
- ▶ Teknik veriler  291 bölümündeki maksimum su sıcaklığı bilgilerine dikkat ediniz.
- ▶ Bağlanan su sisteminin sızdırmazlığını kontrol ediniz.



Bileşenlerin hasar görmesini önlemek için sadece temiz su veya tortu parçacığı olmayan su kullanınız.

1. Elmaslı karot makinesinin su regülatörünü kapatınız.
2. Su beslemesi bağlantısını kurunuz (hortum kavraması).

Kullanım

İKAZ

Hasarlı kablo nedeniyle tehlike! Eğer çalışma sırasında şebeke veya uzatma kablosu hasar görürse aleti ve kabloyu derhal şebekeden ayırınız. Hasar görmüş yere dokunmayınız!

- ▶ Tüm bağlantı hatlarını düzenli olarak kontrol ediniz. Hasar görmüş uzatma kablolarını değiştiriniz. Hasar görmüş şebeke hatlarını yetkili bir uzmana yeniletiniz.

Esas olarak bir kaçak akım koruma şalterinin (RCD) kullanımı için maksimum 30 mA kontak akımı önerilir.

Hırsızlık koruması TPS (opsiyonel)

Ürününüz opsiyonel olarak Hırsızlık koruması TPS fonksiyonu ile donatılabilir. Eğer ürününü bu fonksiyona sahipse, sadece buna ait devreye alma anahtarıyla devreye alınabilir ve çalıştırılabilir.

Ürünün devreye alınması

- ▶ Ürünün şebeke gerilimi ile beslendiğinden emin olunuz. Sarı hırsızlık koruması lambası yanıp sönüyor. Ürün, şimdiki devreye alma anahtarından sinyal almaya hazırdır.
- ▶ Devreye alma anahtarını veya tokayı TPS saatinin doğrudan kilit sembolüne getiriniz. Sarı hırsızlık koruması lambası söndüğü anda, ürün devrededir.



Akım beslemesi örneğin çalışma yeri değiştirilirken veya şebeke kesintisi nedeniyle kesilirse ürün yakl. 20 dakika daha kullanılabilir. Daha uzun süreli kesintilerde hırsızlık koruması devreye alma anahtarı ile yeniden devre dışı bırakılmalıdır.



Hırsızlık korumasının devreye alınması ve kullanımı ile ilgili diğer detaylı bilgileri "Hırsızlık koruması TPS" kullanım kılavuzunda bulabilirsiniz.

İki parçalı delme yardımı kullanımı

DİKKAT

Yanlış kullanım nedeniyle yaralanma tehlikesi! Zemine bastırılmadığında delme yardımcıdan parçalar çözülebilir.

- ▶ Bir delme yardımcı kullanırken, elmaslı karot makinesini zeminle temas etmeden boşta çalıştırmayınız.



Elmas karot uçların her çapı için başka bir ön delme parçası gereklidir.



1. Ön delme parçasını önden elmas karot ucuna yerleştiriniz.
2. Delme işleminin başlangıcında, karot ucu merkezlenene kadar hafifçe bastırınız. Ardından baskıyı arttırınız. 3-5 mm derinliğinde bir kılavuz delik açınız.
3. Ürünü, açma/kapatma şalterini bırakarak tutunuz. Karot ucu tamamen dikey konuma gelene kadar bekleyiniz.
4. Delme yardımını karot ucundan çıkarınız.
5. Karot ucunu kılavuz deliğe konumlandırınız, açma/kapatma şalterine basınız ve delme işlemine devam ediniz.

Kaçak akım koruma şalteri PRCD kullanımı



İKAZ

Elektrik çarpması nedeniyle yaralanma tehlikesi! Hatalı akım koruma devresindeki göstere, 0 ve/veya **TEST** tuşuna basıldığında sönmeyeze, elmaslı karot makinesi çalıştırılmaya devam edilmemelidir!

► Elmaslı karot makinesi **Hilti** servisi tarafından onarılmalıdır.

1. Elmaslı karot makinesinin şebeke fişini, topraklamalı bir prize takınız.
2. PRCD kaçak akım koruma şalterinde **I** veya **RESET** tuşuna basınız.
 - Gösterge yanar.
3. PRCD kaçak akım koruma şalterinde **0** veya **TEST** tuşuna basınız.
 - Gösterge söner.
4. PRCD kaçak akım koruma şalterinde **I** veya **RESET** tuşuna basınız.
 - Gösterge yanar.

Toz emme ile kuru delme



Karot ucunda yüksek toz oluşumu balanssızlığa neden olabilir.

Karot ucu ile temas etmemesi için çalışma esnasında emme hortumunu daima elmaslı karot makinesinin arka tarafına kaldırınız.

► Elektrostatik etkilerden kaçınmak için antistatik bir toz emme tertibatı kullanınız.

Elektrikli aletlere yönelik entegre elektrik prizi üzerinden toz emme sistemi ile kuru delme



Oluklu karot uçlarını ancak toz emme tertibatı olmadan çalışacaksınız kullanınız.

1. Yan tutamağı istenen konuma getiriniz ve sabitleyiniz.
2. Opsiyonel: İki parçalı delme yardımını monte ediniz ve kullanınız.  293
3. Elmaslı karot makinesinin şebeke fişini, toz emme tertibatının prizine takınız.
4. Toz emme tertibatının şebeke fişini prize takınız.
5. Bağlı ise: PRCD'nin **Reset** şalterine veya **I** tuşuna basınız.
6. Elmaslı karot makinesini delinecek yerin ortasına konumlandırınız.
7. Elmaslı karot makinesinin açma/kapatma şalterine basınız.



Elektrikli süpürge, elektrikli el aletinden sonra çalışmaya başlar. Elektrikli süpürge, elektrikli el aleti kapatıldıktan biraz sonra kapanır.

Elektrikli el aletlerine yönelik şebeke prizi bulunmayan toz emme sistemi ile kuru delme



Oluklu karot uçlarını ancak toz emme tertibatı olmadan çalışacaksınız kullanınız.

1. Yan tutamağı istenen konuma getiriniz ve sabitleyiniz.
2. Opsiyonel: İki parçalı delme yardımını monte ediniz ve kullanınız.  293
3. Toz emme sisteminin şebeke fişini prize takınız ve toz emme sistemini çalıştırınız.
4. Elmaslı karot makinesinin şebeke fişini prize takınız ve PRCD'nin **Reset** veya **I** tuşuna basınız.
5. Elmaslı karot makinesini delinecek yerin ortasına konumlandırınız.
6. Elmaslı karot makinesinin açma/kapatma şalterine basınız.
7. Geri kalan malzemeleri de emmesi için toz emme tertibatının elmaslı karot makinesinden birkaç saniye daha fazla çalışmasını bekleyiniz.

Toz emme tertibatı olmadan kuru delme



Toz emme tertibatı olmadan kuru delme yapıyorsanız, oluklu karot uçları kullanınız. Uygun bir solunum koruma maskesi kullanınız!

Toz emme tertibatı olmadan yukarı yönde delme işlemi yapmayınız.

Toz emme tertibatını çıkartınız veya dönmeye karşı sabitleyiniz.

1. Yan tutamağı istenen konuma getiriniz ve sabitleyiniz.
2. Opsiyonel: İki parçalı delme yardımını monte ediniz ve kullanınız.  293
3. Şebeke fişini prize takınız ve PRCD'nin **Reset** şalterine veya **I** tuşuna basınız.
4. Elmaslı karot makinesini delinecek yerin ortasına konumlandırınız.
5. Elmaslı karot makinesinin açma/kapatma şalterine basınız.



Islak delme**İKAZ**

Elektrik çarpması tehlikesi! Emiş arızalı olduğunda motor ve muhafaza üzerinden su akabilir!

- ▶ Emme artık çalışmıyorsa çalışmayı derhal bırakınız.



Yukarı yönde delmeler için su toplama sistemi ile birlikte bir ıslak emme tertibatının kullanımı mutlaka gereklidir!

1. Yan tutamağı istenen konuma getiriniz ve sabitleyiniz.
2. Opsiyonel: İki parçalı delme yardımcısını monte ediniz ve kullanınız. 293
3. Elmaslı karot makinesini delinecek yerin ortasına konumlandırınız.
4. İstenen miktarda su akışı olana kadar su regülatörünü yavaşça açınız.
5. Elmaslı karot makinesinin açma/kapatma şalterine basınız.
6. Delme işleminin başlangıcında, karot ucu merkezlenene kadar hafifçe bastırınız. Ardından baskıyı arttırınız.

Çatal anahtarlı karot ucunun sökülmesi

Karot ucunun sıkışması halinde kullanıcı aleti kapatıncaya kadar emniyet debriyajı devreye girer.

1. Şebeke fişini prizden çekiniz.
2. Elmas karot ucunu, giriş ucunun yakınından uygun bir çatal anahtarla tutunuz ve elmas karot ucunu çevirerek çıkartınız.
3. Şebeke fişini prize takınız.
4. Delme işlemine devam ediniz.

Kapatılması

Karot ucunu, toz / su ve delme maddesiyle dolu. Karot ucundaki ek ağırlığı dikkate alınız ve karot ucunu delikten çekmeden önce güvenli bir duruş sağlayınız.

1. Elmas karot ucunu delikten çıkartınız.
2. Elmaslı karot makinesini kapatınız.
3. Gerekirse su regülatörünü kapatınız.

Bakım ve onarım**İKAZ**

Elektrik çarpması tehlikesi! Şebeke fişi takılıken yapılan bakım ve onarım çalışmaları ciddi yaralanmalara ve yanıklara neden olabilir.

- ▶ Tüm bakım ve onarım çalışmalarından önce her zaman şebeke fişi çekilmelidir!

Bakım

- Yapışmış olan kir dikkatlice çıkarılmalıdır.
- Havalandırma deliklerini kuru bir fırça ile dikkatlice temizleyiniz.
- Gövde sadece hafif nemli bir bezle temizlenmelidir. Plastik parçalara yapışabileceğinden silikon içerikli bakım maddeleri kullanılmamalıdır.

Bakım**İKAZ**

Elektrik çarpması tehlikesi! Elektrikli parçalarda usulüne uygun olmayan onarımlar ciddi yaralanmalara ve yanıklara neden olabilir.

- ▶ Elektrik parçalarındaki onarımlar sadece elektronik uzmanı tarafından yapılabilir.

- Görünür tüm parçalarda hasar olup olmadığı ve kumanda elemanlarının sorunsuz şekilde çalıştığı kontrol edilmelidir.
- Hasar ve/veya fonksiyon arızaları durumunda ürün çalıştırılmamalıdır. Derhal Hilti servisi tarafından onarılmalıdır.
- Bakım ve onarım çalışmalarından sonra tüm koruma tertibatları yerleştirilmeli ve fonksiyonları kontrol edilmelidir.



Güvenli çalışma için sadece orijinal yedek parçalar ve sarf malzemeleri kullanınız. Tarifamızdan onaylanmış, yedek parçaları, aksesuarları ve sarf malzemelerini **Hilti Store** veya şu adreste bulabilirsiniz: www.hilti.group.

Kömür fırçalar değiştirilmelidir**İKAZ**

Elektrik çarpması nedeniyle yaralanma tehlikesi !

- ▶ Aletin bakımı ve onarımı sadece yetkili personel tarafından yapılmalıdır! Bu personel meydana gelebilecek tehlikeler hakkında özel olarak eğitim görmüş olmalıdır.

1. Motorun sol ve sağındaki kömür kapaklarını açınız.
2. **Kömür fırçalarının nasıl takılı olduğuna ve kablolarının nasıl döşenmiş olduğuna dikkat ediniz.** Kullanılmış kömür fırçalarını elmaslı karot makinesinden çıkartınız.
3. Yeni kömür fırçalarını, eski kömür fırçalarının daha önce takılı olduğu yerlere takınız.



Yerleştirirken kablo izolasyonunun hasar görmemesine dikkat ediniz.



4. Motorun sol ve sağındaki kömür kapaklarını vidalayınız.
5. Kömür fırçalarla boş çalışmada en az 1 dakika kesintisiz olarak rodaj yapınız.



Kömür fırçalarını değiştirdikten sonra sinyal lambası yakl. 1 dakikalık çalışma süresinden sonra söner.

Taşınması ve depolanması

Taşıma

- ▶ Bu ürünü bir el aleti takılıken taşımayınız.
- ▶ Taşıma esnasında güvenli bir şekilde durmasına dikkat ediniz.
- ▶ Görünür tüm parçalarda hasar olup olmadığını ve kumanda elemanlarının sorunsuz şekilde çalışıp çalışmadığını her taşımadan sonra kontrol ediniz.

Depolama

- ▶ Bu ürünü daima şebeke fişi çekili olarak depolayınız.
- ▶ Bu ürünü kuru ve çocuklar ile yetkisz kişilerin erişemeyeceği yerlerde muhafaza ediniz.
- ▶ Ürünü depolamadan önce su regülatörünü açınız.
- ▶ Donma noktasının altındaki sıcaklıklarda ürünün içinde su kalmamasına dikkat ediniz.
- ▶ Görünür tüm parçalarda hasar olup olmadığını ve kumanda elemanlarının sorunsuz şekilde çalışıp çalışmadığını uzun süreli depolamadan sonra kontrol ediniz.

Arıza durumunda yardım

Bu tabloda listelenmemiş veya kendi başınıza gideremediğiniz arızalarda lütfen yetkili **Hilti** servisimiz ile irtibat kurunuz.





Elmaslı karot makinesi çalışmaya hazırdır

Arıza	Olası sebepler	Çözüm
<p>Servis göstergesi yanıyor.</p>	Kömür fırçaların aşınma sınırına neredeyse ulaşıldı. Elmaslı karot makinesinin otomatik kapanmasına kalan süre birkaç saatle sınırlı.	▶ Kömür fırçaları ilk fırsatta değiştiriniz.
Elmaslı karot makinesi tam güçle çalışmıyor.	Şebeke arızası – elektrik şebekesinde bir düşük gerilim meydana geldi.	▶ Diğer tüketicilerin elektrik şebekesinde veya jeneratörde parazite neden olup olmadığını kontrol ediniz. ▶ Kullanılan uzatma kablosunun uzunluğunu kontrol ediniz.
Elmas karot ucu dönmüyor.	Şanzıman şalteri yerine oturmamış.	▶ Şanzıman şalterine yerine oturana kadar basınız.
	Elmas karot ucu zeminde sıkıştı.	▶ Elmaslı karot makinenizi düz olarak ilerletiniz. ▶ Elmas karot ucu çatal anahtarla gevşetilmelidir: Şebeke fişini prizden çekiniz. Elmas karot ucunu, giriş ucunun yakınından uygun bir çatal anahtarla tutunuz ve elmas karot ucunu çevirerek çıkartınız.
Delme hızı yavaşlıyor.	Maksimum delme derinliğine ulaşıldı.	▶ Delme ucu çıkarılmalı ve karot ucu uzatması kullanılmalıdır.
	Delme ucu, elmas karot ucunda sıkışıyor.	▶ Delme ucunu çıkartınız.
	Zemin için spesifikasyon yanlış.	▶ Daha uygun bir elmas karot ucu spesifikasyonu seçiniz.
	Yüksek çelik oranı (saydam sudaki metal talaşlarından anlaşılabilir).	▶ Daha uygun bir elmas karot ucu spesifikasyonu seçiniz.
	Elmas karot ucu arızalı.	▶ Elmas karot ucu hasar bakımından kontrol edilmeli ve gerekirse değiştirilmelidir.
	Yanlış vites seçildi.	▶ Doğru vitesi seçiniz.
	Baskı gücü çok düşük.	▶ Baskı gücü artırılmalıdır.
	Cihaz gücü çok az.	▶ Bir düşük vites geçiniz.
	Elmas karot ucu polisajlı.	▶ Elmas karot ucunu bileme tepeşinde bileyiniz.
	Su miktar çok fazla.	▶ Su miktarı, su regülatörü ile azaltılmalıdır.
	Su miktar çok az.	▶ Elmas karot ucuna su beslemesini kontrol ediniz veya su regülatörü ile su miktarını arttırınız.
Toz, delme işleminin ilerlemesini önüyor.	▶ Uygun bir toz emme tertibatı kullanınız.	



Anıza	Olası sebepler	Çözüm
Elmas karot ucu, alet bağlantı yerine takılmıyor.	Takma ucu/alet bağlantı yeri kirlili veya hasarlı.	► Takma ucunu veya alet bağlantı yerini temizleyiniz ve gresleyiniz veya bunları değiştiriniz.
Su çıkışından veya şanzıman gövdesinden su çıkıyor.	Su basıncı çok yüksek.	► Su basıncı azaltılmalıdır.
İşletim esnasında alet bağlantı yerinden su çıkıyor.	Elmas karot ucu alet bağlantı yerine yeterince vidalanmadı.	► Elmas karot ucu sıkıca vidalanmalıdır. ► Elmas karot ucu çıkarılmalıdır. Elmas karot ucu, karot ucu eksenine göre yaklaşık 90° döndürülmelidir. Elmas karot ucu yeniden takılmalıdır.
	Takma ucu/alet bağlantı yeri kirlili.	► Takma ucunu veya alet bağlantı yerini temizleyiniz ve gresleyiniz.
	Alet bağlantı yeri veya takma ucu contası bozuk.	► Contayı kontrol ediniz ve gerekirse değiştiriniz.
Delme sisteminde çok fazla boşluk var.	Elmas karot ucu alet bağlantı yerine yeterince vidalanmadı.	► Elmas karot ucu sıkıca vidalanmalıdır. ► Elmas karot ucu çıkarılmalıdır. Elmas karot ucu, karot ucu eksenine göre yaklaşık 90° döndürülmelidir. Elmas karot ucu yeniden takılmalıdır.
	Takma ucu/alet bağlantı yeri arızalı.	► Takma ucu ve alet bağlantı yerini kontrol ediniz ve gerekirse değiştiriniz.

Elmaslı karot makinesi çalışmaya hazır değildir

Anıza	Olası sebepler	Çözüm
 Servis göstergesinde görüntü yok.	PRCD açılmadı. Güç kaynağı kesildi. Motorda su.	► PRCD'nin çalışıp çalışmadığını kontrol ediniz ve PRCD'yi açınız. ► Başka bir elektrikli alet takınız ve çalışıp çalışmadığını kontrol ediniz. ► Priz bağlantılarını, şebeke kablosunu, akım hattını ve şebeke sigortasını kontrol ediniz. ► Elmaslı karot makinesini sıcak ve kuru bir ortamda bırakarak tamamen kurumasını bekleyiniz.
 Servis göstergesi yanıyor.	Kömür fırçalar aşınmış.	► Kömür fırçaları değiştiriniz.  295
 Servis göstergesi yanıp sönüyor.	Devir sayısı hatası.	► Elmaslı karot makinesini şebekeden ayırınız ve sonra yeniden şebekeye bağlayınız.
 Hırsızlık koruması göstergesi yanıp sönüyor.	Elmaslı karot makinesi serbest değil (opsiyonel hırsızlık korumasına sahip elmaslı karot makinesi).	► Devreye alma anahtarı ile elmaslı karot makinesini serbest bırakınız.

İmha

 **Hilti** aletleri yüksek oranda geri dönüşümlü malzemelerden üretilmiştir. Geri dönüşüm için gerekli koşul, usulüne uygun malzeme ayrımıdır. Çoğu ülkede **Hilti**, eski aletlerini yeniden değerlendirmek üzere geri alır. Bu konuda **Hilti** müşteri hizmetlerinden veya satış temsilcilerinizden bilgi alabilirsiniz.



► Elektrikli el aletlerini, elektronik cihazları ve aküleri evdeki çöplere atmayınız!

Üretici garantisini

► Garanti koşullarına ilişkin sorularınız için lütfen yerel **Hilti** iş ortağınıza başvurunuz.

Diğer bilgiler

Kullanım, teknoloji, çevre ve geri dönüşüm hakkında daha fazla bilgi aşağıdaki bağlantıda bulunabilir: qr.hilti.com/manual/?id=351006

Bu bağlantıya dokümanın sonunda bulunan QR kodu taratarak da ulaşabilirsiniz.



بيانات بخصوص دليل الاستعمال
خاص بدليل الاستعمال هذا

- **تحذيراً** قبل أن تستخدم المنتج، تأكد أنك قد قرأت واستوعبت دليل الاستعمال المرفق مع المنتج، بما في ذلك الإرشادات وتعليمات السلامة والتحذير والصور والمواصفات. تعرف بصفة خاصة على جميع الإرشادات وتعليمات السلامة والتحذير والصور والمواصفات وكذلك المكونات والوظائف. في حالة عدم مراعاة ذلك، يكون هناك خطر حدوث صق كهربائي أو نشوب حريق و/أو وقوع إصابات بالغة. احتفظ بدليل الاستعمال شاملاً جميع الإرشادات وتعليمات السلامة والتحذير للاستخدام اللاحق.
- منتجات **HILTI** مصممة للمستخدمين المحترفين ويقتصر استعمالها وصيانتها وإصلاحها على الأشخاص المعتمدين والمدربين جيداً. هؤلاء الأشخاص يجب أن يكونوا قد تلقوا تدريباً خاصاً على الأخطار الطارئة. قد يتسبب الجهاز وأدواته المساعدة في حدوث أخطار إذا تم التعامل معها بشكل غير سليم فنياً من قبل أشخاص غير مدربين أو تم استخدامها بشكل غير مطابق للتعليمات.
- دليل الاستعمال المرفق يتطابق مع الوضع الحالي للتقنية وقت الطباعة. يمكنك دائماً العثور على الإصدار أونلاين على صفحة المنتج Hilti. ولهذا الغرض، اتبع الرابط أو كود QR في دليل الاستعمال هذا والمميز بالرمز
- لا يجوز تسليم المنتج إلى أي شخص إلا مع دليل الاستعمال هذا.

شرح العلامات
إرشادات تحذيرية

تنبيه الإرشادات التحذيرية إلى الأخطار الناشئة عند التعامل مع الجهاز. يتم استخدام الكلمات الدلالية التالية:

خطر
خطر!

◀ تشير لخطر مباشر يؤدي لإصابات جسدية خطيرة أو إلى الوفاة.

تحذير
تحذير!

◀ تشير لخطر محتمل قد يؤدي لإصابات جسدية خطيرة أو إلى الوفاة.

احترس
احترس!

◀ تشير لموقف خطر محتمل يمكن أن يؤدي لإصابات جسدية أو أضرار مادية.

الرموز في دليل الاستعمال

يتم استخدام الرموز التالية في دليل الاستعمال هذا:

يُراعى دليل الاستعمال	
إرشادات الاستخدام ومعلومات أخرى مفيدة	
التعامل مع مواد قابلة لإعادة التدوير	
لا تتخلص من الأجهزة الكهربائية البطاريات ضمن القمامة المنزلية	

الرموز في الصور

تستخدم الرموز التالية في الرسوم التوضيحية:

تشير هذه الأعداد إلى الصورة المعنية في بداية دليل الاستعمال هذا.	2
ترقيم الصور يمثل ترتيب خطوات العمل في الصور، وقد يختلف عن ترقيم خطوات العمل في النص.	3
يتم استخدام أرقام المواضع في صورة العرض العام وهي تشير إلى أرقام تعليق الصورة في فصل عرض عام للمنتج.	11
هذه العلامة من شأنها أن تثير انتباهك جيداً عند التعامل مع المنتج.	

الرموز المرتبطة بالمنتج
علامات التحذير

يمكن استخدام علامات التحذير التالية:

تحذير من خطر عام	
تحذير من جهد كهربائي خطر	
تحذير من سخونة السطح	



استخدم نظارة واقية للعينين	
استخدم خوذة حماية	
استخدم واقيا للأذنين	
استخدم قفازا واقيا	
استخدم حذاء واق	
استخدم واقيا خفيفا للتنفس	

الرموز على المنتج

قد تكون الرموز التالية مستخدمة على المنتج:

مؤمن	
إشارة للحماية من السرقة	
مبين الخدمة	
عدد اللفات في الدقيقة	/min
عدد اللفات في الدقيقة	RPM
يدعم المنتج تقنية NFC المتوافقة مع أنظمة التشغيل iOS و Android.	

الملصق الموجود على المنتج
أعمال الثقب فوق مستوى الرأس

يُحظر إجراء أعمال الثقب فوق مستوى الرأس كتطبيق رطب.	
---	--

مفتاح حماية من تسرب التيار (PRCD)

لا يجوز إجراء الأعمال إلا إذا كان مفتاح PRCD يؤدي وظيفته بكفاءة.	
--	--

السلامة
إرشادات السلامة العامة المتعلقة بالأدوات الكهربائية

⚠ **تحذير** احرص على قراءة جميع إرشادات السلامة، التوجيهات، الصور التوضيحية والمواصفات الفنية المرفقة مع هذه الأداة الكهربائية. أي تقصير أو إهمال في الالتزام بالتعليمات التالية قد يتسبب في حدوث صعق كهربائي، نشوب حريق و/أو وقوع إصابات خطيرة. احتفظ بجميع مستندات إرشادات السلامة والتعليمات لاستخدامها عند الحاجة إليها فيما بعد. يقصد بمصطلح «الأداة الكهربائية» المذكور في إرشادات السلامة الأدوات الكهربائية المشغلة بالكهرباء (باستخدام كابل الكهرباء) أو الأدوات الكهربائية المشغلة بالبطاريات (بدون كابل الكهرباء).

سلامة مكان العمل

← حافظ على نطاق عملك نظيفا ومضاهيا بشكل جيد. الفوضى أو أماكن العمل غير المضاهة يمكن أن تؤدي لوقوع حوادث.



- ◀ لا تعمل بالأداة الكهربائية في محيط معرض لخطر الانفجار يتواجد به سوائل أو غازات أو أنواع غبار قابلة للاشتعال. الأدوات الكهربائية تولد شررا يمكن أن يؤدي لإشعال الغبار والأبخرة.
- ◀ احرص على إبعاد الأطفال والأشخاص الآخرين أثناء استخدام الأداة الكهربائية. في حالة انصراف انتباهك قد تفقد السيطرة على الجهاز.
- ◀ السلامة الكهربائية
- ◀ يجب أن يكون قابس توصيل الأداة الكهربائية متلائما مع المقبس. لا يجوز تعديل القابس بأي حال من الأحوال. لا تستخدم قوايس ميايابة مع أدوات كهربائية ذات وصلة أرضي ممية. القوايس غير المعدلة والمقابس الملائمة تنقل من خطر حدوث صدمة كهربائية.
- ◀ تجنب حدوث تلامس للجسم مع أسطح مؤرضة مثل الأسطح الخاصة بالماسير وأجهزة التدفئة والمواد والثلاجات. ينشأ خطر متزايد من حدوث صدمة كهربائية عندما يكون جسمك متصلا بالأرض.
- ◀ أبعد الأدوات الكهربائية عن الأمطار أو البلى. تسرب الماء إلى داخل الأداة الكهربائية يزيد من خطر حدوث صدمة كهربائية.
- ◀ لا تستخدم كابل التوصيل لحمل الأداة الكهربائية أو تعليقها أو لسحب القابس من المقبس. احتفظ بكابل التوصيل بعيدا عن السخونة والزيت والمواف الحادة والأجزاء المتحركة. كابلات التوصيل التالفة أو المتشابكة تزيد من خطر حدوث صقق كهربائي.
- ◀ عندما تعمل بالأداة الكهربائية في مكان مكشوف، فلا تستخدم سوى كابلات الإطالة المناسبة للعمل في النطاق الخارجي. استخدام كابل إطالة مناسب للعمل في النطاق الخارجي يقلل من خطر حدوث صقق كهربائي.
- ◀ إذا تعذر تجنب تشغيل الأداة الكهربائية في محيط رطب، فاستخدم مفتاح حماية من تسرب التيار. استخدام مفتاح الحماية من تسرب التيار يقلل خطر حدوث صدمة كهربائية.
- ◀ السلامة الأشخاص
- ◀ كن يقظا وانتبه لما تفعل وتعامل مع الأداة الكهربائية بتعقل عند العمل بها. لا تستخدم الأداة الكهربائية عندما تكون متعبا أو تحت تأثير المخدرات أو الكحوليات أو العقاقير. فقد يتسبب عدم الانتباه للحظة واحدة أثناء الاستخدام في حدوث إصابات بالغة.
- ◀ ارتد تجهيزات وقاية شخصية وارتد دائما نظارة واقية. ارتداء تجهيزات وقاية شخصية، مثل قناع الوقاية من الغبار وأحذية الأمان المضادة للانزلاق وخوذة الوقاية وواقي السمع، تبعا لنوع واستخدام الأداة الكهربائية، يقلل من خطر الإصابات.
- ◀ تجنب التشغيل بشكل غير مقصود. تأكد أن الأداة الكهربائية مطفاة قبل توصيلها بالكهرباء، وأو بالبطارية وقبل رفعها أو حملها. إذا كان إصبعك على المفتاح عند حمل الأداة الكهربائية أو كان الجهاز في وضع التشغيل عند التوصيل بالكهرباء، فقد يؤدي ذلك لوقوع حوادث.
- ◀ أبعد أدوات الضبط أو مفاتيح ربط البراعي قبل تشغيل الأداة الكهربائية. الأداة أو المفتاح المتواجد في جزء دوار من الجهاز يمكن أن يؤدي لحدوث إصابات.
- ◀ تجنب إتخاذ وضع غير طبيعي للجسم. احرص على أن تكون واقفا وأمان وحافظ على توازنك في جميع الأوقات. من خلال ذلك تستطيع السيطرة على الأداة الكهربائية بشكل أفضل في المواقف المفاجئة.
- ◀ ارتد ملابس مناسبة. لا ترتد ملابس فضفاضة أو حلي. احرص على أن يكون الشعر والملابس والقفازات بعيدة عن الأجزاء المتحركة. الملابس الفضفاضة أو الحلي أو الشعر الطويل يمكن أن تشبك في الأجزاء المتحركة.
- ◀ إذا أمكن تركيب تجهيزات شطف وتجميع الغبار، فتأكد أنها موصلة ومستخدمة بشكل سليم. استخدام تجهيزة شطف الغبار يمكن أن يقلل الإخطار الناتجة عن الغبار.
- ◀ لا تعتقد بأنك في مأمن عن الخطر ولا تتجاهل تشريعات السلامة المعنية للأدوات الكهربائية، حتى وإن كنت على دراية بالأداة الكهربائية بعد تكرار استخدامها. التعامل مع الجهاز بدون حذر قد يؤدي إلى وقوع إصابات بالغة في جزء من الثانية.
- ◀ استخدام الأداة الكهربائية والتعامل معها
- ◀ لا تقطر على التصيل على الجهاز. استخدم الأداة الكهربائية للصل المناسب للصل الذي تقوم به. استخدام الأداة الكهربائية المناسبة يتيح لك العمل بشكل أفضل وأكثر أمانا في نطاق العمل المقرر.
- ◀ لا تستخدم أداة كهربائية ذات مفتاح تالف. الأداة الكهربائية التي لم يعد يمكن تشغيلها أو إطفائها تمثل خطورة ويجب إصلاحها.
- ◀ اسحب القابس من المقبس وأو أخلع البطارية القابلة للخلع من الجهاز قبل إجراء عمليات الضبط أو استبدال أجزاء الملحقات أو عند ترك الجهاز. هذا الإجراء الوقائي يمنع بدء تشغيل الأداة الكهربائية دون قصد.
- ◀ احتفظ بالأدوات الكهربائية غير المستخدمة بعيدا عن متناول الأطفال. لا تسمح باستخدام الجهاز من قبل أشخاص ليسوا على دراية به أو لم يقرءوا هذه التعليمات. الأدوات الكهربائية خطيرة في حالة استخدامها من قبل أشخاص ليست لديهم الخبرة الواجبة.
- ◀ اعتني جيدا بالأدوات الكهربائية والملحقات. افحص الأجزاء المتحركة من حيث أداؤها لوظيفتها بدون مشاكل وعدم انحصارها وافحصها من حيث وجود أجزاء مكسورة أو متعرسة للضرر يمكن أن تؤثر سلبا على وظيفة الأداة الكهربائية. اعمل على إصلاح الأجزاء التالفة قبل استخدام الجهاز. الكثير من الحوادث مصدرها الأدوات الكهربائية التي تم صيانتها بشكل ردي.
- ◀ حافظ على أدوات القطع حادة ونظيفة. تتميز أدوات القطع ذات حواف القطع الحادة المعتنى بها بدقة بأنها أقل عرضة للتعتير وأسهل في التعامل.
- ◀ استخدم الأداة الكهربائية والملحقات وأدوات العمل وخلافه طبقا لهذه التعليمات. احرص في هذه الأثناء على مراعاة اشتراطات العمل والصمة المراد تنفيذها. استخدام الأدوات الكهربائية في تطبيقات غير تلك المقررة لها يمكن أن يؤدي لمواقف خطيرة.
- ◀ حافظ على المقابض ومواضع المسك في حالة جافة ونظيفة وخالية من الزيت والشحم. المقابض ومواضع المسك الانزلاقية تحول دون استعمال الأداة الكهربائية والتحكم بها بشكل آمن في المواقف غير المتوقعة.
- ◀ الخدمة
- ◀ اعمل على إصلاح أدواتك الكهربائية على أيدي فنيين معتمدين فقط والاقصتر على استخدام قطع الغيار الأصلية. وبذلك تتأكد أن سلامة الأداة الكهربائية تظل قائمة.
- ◀ إرشادات السلامة للمتابع
- ◀ إرشادات السلامة لجميع الأعمال
- ◀ استخدم المقبض الإضافي. فقدان السيطرة يمكن أن يؤدي لوقوع إصابات.



◀ **أمسك الأداة الكهربائية من نطاقات المسك المعزولة عند إجراء أعمال يحتمل أن تتلامس فيها الأداة المستخدمة مع أسلاك كهربائية مخفية أو سلك الأداة نفسها.** حيث أن ملامسة سلك يسري فيه التيار الكهربائي يمكن أن ينقل الجهد الكهربائي للأجزاء المعدنية بالجهاز ويؤدي لحدوث صدمة كهربائية.

إرشادات السلامة في حالة استخدام ريشة ثقب طويلة

- ◀ لا تتحمل بأي حال من الأحوال بعدد لفات أعلى من عدد اللفات الأقصى المسموح به لريشة الثقب. عند العمل بعدد لفات أعلى يمكن أن تنتهي ريشة الثقب بسهولة، إذا دارت دون تلامس مع قطعة الشغل، وتؤدي إلى وقوع إصابات.
- ◀ **ابدأ عملية الثقب دائماً بعدد لفات منخفض وعندما تكون ريشة الثقب ملامسة لقطعة الشغل.** عند العمل بعدد لفات أعلى يمكن أن تنتهي ريشة الثقب بسهولة، إذا دارت دون تلامس مع قطعة الشغل، وتؤدي إلى وقوع إصابات.
- ◀ **اضغط على ريشة الثقب بدون إفراط وفي اتجاه طولي فقط.** فقد تتعرض ريشة الثقب للانثناء والانكسار من جراء ذلك، أو من الممكن أن تفقد السيطرة عليها وتتسبب في وقوع إصابات.

إرشادات إضافية للسلامة

سلامة الأشخاص

- ◀ اقتصر على استخدام المنتج والملحقات وهم في حالة سليمة من الناحية الفنية.
- ◀ لا تقم أبداً بأية تدخلات أو تغييرات على المنتج أو الملحقات.
- ◀ أمسك الجهاز دائماً بكلتا اليدين من المقابض المخصصة لذلك عند تشغيله باليد. حافظ على المقابض جافة ونظيفة وخالية من الزيت والشحم.
- ◀ إذا تم تشغيل الجهاز دون استخدام شفاط الغبار، فإنه يجب استخدام واقي خفيف للتنفس عند إجراء أعمال يتولد عنها غبار.
- ◀ خذ قسطاً من الراحة بشكل متكرر وقم بتمارين استرخاء لسريان الدم في الأصابع بشكل أفضل. عند القيام بأعمال لفترات طويلة، فقد تحدث اضطرابات في الأوعية الدموية أو الجهاز العصبي بسبب كثرة الاهتزازات على الأصابع أو الأيدي أو معصم اليد.
- ◀ تجنب ملامسة الأجزاء الدوارة. لا تقم بتشغيل الجهاز إلا في نطاق العمل. ملامسة الأجزاء الدوارة، وخصوصاً الأدوات الدوارة، يمكن أن يؤدي لحدوث إصابات.
- ◀ أثناء العمل قم دائماً بتمديد كابل الكهرباء وكابل الإطالة وعند اللزوم أيضاً خرطوم شفاط الأتربة خلف الجهاز، حيث يقلل هذا من خطر التعثر بسبب الكابل أو الخرطوم أثناء العمل.
- ◀ تجنب ملامسة بشرتك للأحوال الناتجة عن الثقب.
- ◀ قم بإرتداء قفازا وواقي أثناء تغيير الأدوات. قد تصعب الأداة ساخنة من جراء الاستخدام.
- ◀ ينبغي التنبيه على الأطفال بعدم اللعب بالجهاز.
- ◀ الجهاز غير مخصص للاستخدام من قبل الأطفال أو الأشخاص ذي البنية الضعيفة دون تدريبهم.
- ◀ الغبار الناتج عن خامات مثل الطلاء المحتوي على الرصاص وبعض أنواع الأخشاب والمعادن هو غبار ضار بالصحة. ملامسته أو استنشاقه قد يسبب أعراض حساسية و/أو أمراض الجهاز التنفسي للمستخدم أو للأشخاص المتواجدين على مقربة منه. هناك أنواع معينة مسرطنة من الغبار مثل غبار خشب البلوط أو غبار خشب الزان، ولا سيما إذا ارتبطت هذه الأنواع بمواد إضافية لمعالجة الأخشاب (مثل الكروم ومواد حماية الأخشاب). لا يجوز التعامل مع المواد المحتوية على الأسيستوس إلا من قبل فنيين متخصصين. استخدم شفاط الغبار حينما أمكن. للوصول إلى درجة شفاط عالية للغبار استخدم مزبل الغبار المحمول المناسب الموصى به من Hilti للأخشاب والغبار المعدني والتي تمت مواءمته مع هذه الحدة الكهربائية. احرص على توفير تهوية جيدة لمكان العمل. ينصح بإرتداء كمامة مزودة بفلتر من الفئة P2. احرص على مراعاة التعليمات السارية في بلدك بخصوص المواد المراد التعامل معها.

- ◀ أثناء استخدام الجهاز يجب على المستخدم والأشخاص المتواجدين بالقرب منه استعمال نظارة واقية ملائمة وخوذة حماية وواقي للسمع وقفاز واقي وحذاء وواقي خفيف للتنفس.

الاستخدام والتعامل بعناية مع الأدوات الكهربائية

- ◀ قم بتثبيت قطعة الشغل. استخدم تجهيزات شد أو منجلة لتثبيت قطعة الشغل بإحكام. بذلك تكون أكثر ثباتاً عن إمساكها باليد، وعلو على ذلك تكون كلتا يديك متاحيتين لاستعمال الجهاز.
- ◀ تأكد أن أدوات الشغل بها نظام التثبيت المناسب للجهاز وأنها مؤمنة بشكل سليم في طرف تركيب الأدوات.
- ◀ في حالة انقطاع التيار أطفئ الجهاز واسحب القابس الكهربائي. ومن شأن ذلك أن يحول دون تشغيل الجهاز بدون قصد عند عودة التيار الكهربائي.
- ◀ لا تستخدم أدوات شغل تالفة. افحص أدوات الشغل قبل كل استخدام لها من حيث وجود تصدعات أو تشققات أو برى أو تآكل شديد. لا تستخدم أدوات تالفة. فقد تطاير شظايا من قطعة الشغل أو أجزاء مكسورة من أدوات الشغل وتتسبب في وقوع إصابات، حتى خارج نطاق عملك المباشر.
- ◀ يتميز المنتج عزم دوران عال يتناسب مع تطبيقاته. استخدم المقبض الجانبى وأمسج بالمنتج، بكلتا اليدين أثناء العمل. يجب أن يكون المستخدم مستعداً لمواجهة أية إعاقة مفاجئة لتشغيل الأداة وأن يكون مرتكزاً على كلتا قدميه ببات تام.

السلامة الكهربائية

- ◀ قبل بدء العمل افحص نطاق العمل من حيث وجود توصيلات كهرباء مغطاة أو مواسير للغاز والماء، مثلاً باستخدام جهاز للكشف عن المعادن. الأجزاء المعدنية الخارجية الخارجية بالجهاز يمكن أن يسري فيها الجهد الكهربائي، وذلك إذا قمت سبوا بإتلاف إحدى توصيلات التيار على سبيل المثال. ويمثل هذا خطراً شديداً من خلال حدوث صدمة كهربائية.
- ◀ لا تقم أبداً بتشغيل الجهاز بدون مفتاح PRCD المورد معه (بالنسبة لطراز بريطانيا لا تقم بتشغيل الجهاز أبداً بدون محمول عازل). افحص مفتاح PRCD قبل كل استعمال.
- ◀ افحص أسلاك توصيل الجهاز بشكل منتظم وعند تلفها عمل على تغييرها بمعرفة فني معتمد. في حالة تعرض سلك توصيل الأداة الكهربائية للتلف يجب استبداله بسلك التوصيل المسموح به والمخصص لهذا الغرض والمتوفر لدى مركز خدمة العملاء. افحص توصيلات الإطالة بشكل منتظم واستبدالها عندما تتلف. في حالة تلف كابل الكهرباء، أو كابل الإطالة أثناء العمل، فإنه لا يجوز لمس الكابل. اسحب القابس الكهربائي من المقبس. أسلاك التوصيل وتوصيلات الإطالة التالفة تمثل خطراً من خلال حدوث صدمة كهربائية.
- ◀ احرص على حماية نفسك من التعرض للصعقات الكهربائية. تجنب حدوث تلامس للجسم مع أجزاء مؤرضة مثل المواسير وأجهزة التدفئة والبطاريات والتلجئات.
- ◀ لا تستخدم قابس مهايئة لإلغاء التأريض.



◀ يجب إبعاد الماء عن الأجزاء الكهربائية للعدة الكهربائية وعن الأشخاص في نطاق العمل.

مكان العمل

- ◀ احرص على توفير تهوية جيدة لمكان العمل. أماكن العمل سيئة التهوية يمكن أن تسبب أضرار صحية بسبب التلوث بالغبار.
- ◀ قم بتوصيل شفاطة غبار في حالة الأعمال التي يتولد عنها غبار. لا يجوز عمل ثقوب في المواد الخطيرة على الصحة (مثل الأسبستوس).
- ◀ احرص على أن تأخذ تصريحاً من الإدارة الإنشائية بإجراء أعمال الثقب. إجراء أعمال الثقب بالمباني والمنشآت الأخرى يمكن أن يؤثر سلباً على ثباتها، وبصفة خاصة عند فصل قضبان حديد التسليح أو الكمرات.
- ◀ أثناء إجراء الأعمال في الخلاء، يوصى بارتداء قفاز مطاطي وحذاء آمن ضد الانزلاق.
- ◀ في حالة إجراء أعمال ثقب نافذة عبر الجدران، قم بتأمين النطاق خلف الجدار، وذلك لأن المواد أو نواتج الثقب يمكن أن تسقط خلف الجدار.
- ◀ في حالة إجراء أعمال ثقب نافذة عبر الأسقف، قم بتأمين النطاق من أسفل، وذلك لأن الغامات أو نواتج الثقب يمكن أن تسقط لأسفل.

الشرح

نظرة عامة على المنتج 1

①	المقبض الجانبي	⑦	مفتاح التشغيل/الإيقاف
②	مفتاح صندوق التروس	⑧	المقبض
③	ناقل الحركة	⑨	كابل الكهرباء شاملاً مفتاح PRCD
④	المحرك	⑩	ظرف تركيب الأدوات
⑤	غطاء الفرشاة الكربونية	⑪	مبين الحماية من السرعة (تجبيز اختياري)
⑥	مبين الخدمة	⑫	رأس الشطف

الاستخدام المطابق للتعليمات

الجهاز DD 110-W عبارة عن مثقاب تجاويف ماسي يعمل بالكهرباء، وهو مخصص لأعمال الثقب اليدوية الجافة في الجدران وأعمال الثقب اليدوية الرطبة في الخرسانة والأرضيات المعدنية. يُحظر إجراء الأعمال في وضع الثقب الرطب بينما المثقاب متجه إلى أعلى. لا يسمح بالثقب في المواد التي ينتج عنها غبار موصل للتيار (مثل المغنيسيوم). احرص قدر الإمكان على استخدام مزبل غبار محمول مناسب للتطبيق المعني.

اقتصر على استخدام طرايبش الثقب الأصلية من Hilti وملحقات DD 110-W الأصلية، وذلك لتجنب وقوع إصابات. اتبع أيضاً إرشادات السلامة والاستعمال الخاصة بالملحقات المستخدمة. يلزم اتباع المعلومات المتعلقة بالتشغيل والعناية والإصلاح الواردة في دليل الاستعمال.

الجهاز مخصص للمستخدم المحترف ولا يجوز استعمال وصيانة وإصلاح هذا الجهاز إلا على أيدي أشخاص معتمدين ومدربين. هؤلاء الأشخاص يجب أن يكونوا قد تلقوا تدريباً خاصاً على الأخطار الطارئة. يمكن أن تصدر عن الجهاز وملحقاته أخطار إذا تم التعامل معها بشكل غير سليم فنياً من قبل أشخاص غير مدربين أو لم يتم استخدامها بشكل مطابق للتعليمات. محيط العمل الذي يتم فيه إجراء الأعمال سابقة الذكر يجوز أن يكون مواقع بناء أو ورش أو تجديدات أو تعديلات إنشائية وإنشاءات جديدة. يجب ألا يتم التشغيل إلا بالتردد والجهود الكهربائي المذكورين على لوحة الصنع. يحظر التعامل مع المواد الخطيرة على الصحة (مثل الأسبستوس). لا يسمح بإجراء أية تدخلات أو تغييرات على الجهاز.

مجموعة التجبيزات الموردة

جهاز مزود بمقبض جانبي وظرف تركيب الأدوات ودليل الاستعمال.

تجد المزيد من منتجات النظام المسموح بها للمنتج الخاص بك لدى متجر **Hilti Store** أو على موقع الإنترنت: www.hilti.group

وظيفة الحماية من السرعة (تجبيز اختياري)

يمكن تبعا لاختيارك تزويد المنتج بوظيفة الحماية من السرعة TPS. عندئذ لا يمكن إتاحتها للعمل وتشغيله إلا باستخدام المفتاح الخاص به.

المواصفات الفنية

يرجى التعرف على الجهد الاسمي والتيار الاسمي والتردد وأو الاستهلاك الاسمي من لوحة بيانات القدرة الخاصة بالبلد المعني.



في حالة التشغيل من مولد أو محمول، فإنه يجب ألا تقل قدرة الفرج الخاصة به عن ضعف قدرة الدخل الاسمية الواردة على لوحة بيانات قدرة المنتج. جهد تشغيل المحمول أو المولد يجب أن يكون دائماً في نطاق +5% و -15% من الجهد الكهربائي الاسمي للجهاز.

01	جيل المنتج	
5.7 كجم	الوزن طبقاً لبروتوكول EPTA 01/2003	
5.7 كجم	الوزن	
740 لفة/دقيقة	السرعة الأولى	عدد اللفات
1,580 لفة/دقيقة	السرعة الثانية	
457 مم x 120 مم x 170 مم	الأبعاد (الطول x العرض x الارتفاع)	
1	فترة الحماية	
≥ 6 بار	ضغط خرطوم الماء المسموح به	
17° م ... 60° م	درجة الحرارة المحيطة أثناء التشغيل	
20° م ... 70° م	درجة حرارة التفتيز	



السرعة الثانية	السرعة الأولى	
*/°	42 مم ... 162 مم	طرابيش الثقب الجاف PCM Ø
16 مم ... 87 مم	102 مم ... 162 مم	طرابيش الثقب الجاف HDM Ø
25 مم ... 112 مم	122 مم ... 132 مم	طرابيش الثقب الرطب HWC Ø

معلومات الضوضاء وقيم الاهتزاز

تم قياس ضغط الصوت وقيم الاهتزاز الواردة في هذا الدليل طبقاً لأحد معايير القياس الممددة ويمكن الاستعانة بها في إجراء مقارنة بين الأدوات الكهربائية مع بعضها البعض. وهي مناسبة أيضاً لتقدير حجم المخاطر بصورة أولية.

المواصفات الواردة تتعلق بالاستخدامات الأساسية للأداة الكهربائية. أما إذا تم استخدام الأداة الكهربائية في تطبيقات أخرى مع أدوات شغل مخالفة للمواصفات أو دون صيانة كافية، ففي هذه الحالة قد تختلف المواصفات. وقد يزيد هذا من نسبة المخاطر طوال مدة العمل بصورة واضحة.

وللوصول على تقدير دقيق لحجم المخاطر ينبغي أيضاً مراعاة الأوقات التي يتم فيها إيقاف الجهاز أو التي يتم فيها تشغيل الجهاز ولكن دون استخدام حقيقي، وقد يقلل هذا من نسبة المخاطر طوال مدة العمل بصورة واضحة.

احرص على اتخاذ إجراءات إضافية للسلامة من شأنها حماية المستخدم من تأثير الضجيج و/أو الاهتزازات مثل: صيانة الأداة الكهربائية وأدوات الشغل والحفاظ على الأيدي في حالة دافئة وتنظيم مراحل العمل.

يمكن العثور على معلومات تفصيلية حول الإصدارات المُستخدمة هنا وفقاً للمواصفات في الصورة **EN 62841**- الخاصة ببيان المطابقة 327.

معلومات الضجيج

100 ديسيبل (A)	مستوى شدة الصوت (L_{WA})
5 ديسيبل (A)	نسبة التفاوت لمستوى شدة الصوت (K_{WA})
92 ديسيبل (A)	مستوى ضغط الصوت (L_{pA})
5 ديسيبل (A)	نسبة التفاوت لمستوى ضغط الصوت (K_{pA})

قيم الاهتزاز الإجمالية

5.8 م/ثانية ²	الثقب في طوب الرمل الجيري (جاف) باستخدام طربوش الثقب HDM ($a_{h, DD}$)
12 م/ثانية ²	الثقب في طوب الرمل الجيري (جاف) باستخدام طربوش الثقب PCM ($a_{h, DD}$)
4.6 م/ثانية ²	الثقب في الخرسانة (رطب) باستخدام طربوش الثقب HWC ($a_{h, DD}$)
1.5 م/ثانية ²	نسبة التفاوت (K)

استخدام كابل إطالة
تحذير

- خطر بسبب الكابلات التالفة!** في حالة تلف كابل الكهرباء أو كابل الإطالة أثناء العمل، فإنه لا يجوز لمس الكابل. اسحب القابس الكهربائي من المقبس.
- ← افحص أسلاك توصيل الجهاز بشكل منتظم وعند تلفها اعمل على تغييرها بمعرفة فني معتمد.
- لا تستخدم سوى كابل إطالة مسموح به في نطاق العمل المعني ويراعى أن يكون ذا مقطع عرضي كاف. وإلا فمن الممكن أن يقل أداء الجهاز ويسخن الكابل بشدة.
 - افحص كابل الإطالة بانتظام للتأكد من عدم وجود أضرار به.
 - اعمل على تغيير كابلات الإطالة التالفة.
 - في الأماكن المكشوفة لا تستخدم سوى كابل إطالة مصرح به لذلك ومذكور عليه ما يفيد ذلك.

القيم الموصى بها للحد الأدنى للمقاطع العرضية والحد الأقصى لأطوال الكابلات موجودة في نهاية هذا المستند ككود QR.

التحضير للعمل
احترس:

خطر الإصابة! تشغيل الجهاز بشكل غير مقصود.

← اسحب القابس الكهربائي، قبل إجراء عمليات ضبط الجهاز أو تغيير أجزاء الملحقات.

تراجع إرشادات الأمان والإرشادات التحذيرية الواردة في هذا المستند وعلى الجهاز.

ضبط المقبض الجانبي

- قم بإرخاء المقبض الجانبي، من خلال إدارة المقبض الجانبي عكس اتجاه حركة عقارب الساعة.
- تحديد موضع المقبض الجانبي.
- قم بتثبيت المقبض الجانبي، من خلال إدارة المقبض الجانبي في اتجاه حركة عقارب الساعة.
- تأكد أن المقبض الجانبي مشدود بإحكام.



تركيب طربوش الثقب الماسي مع ظرف تركيب الأدوات BI+ 3

⚠️ احترس:

خطر الإصابة أثناء تغيير الأدوات! من الممكن أن تسفن الأداة نتيجة الاستخدام. وقد يكون بها حواف حادة.
◀ قم دائماً بارتداء قفازا واقيا أثناء تغيير الأدوات.

i يجب تغيير طرايبش الثقب الماسية بمجرد انخفاض قدرة القطع أو إنجاز عملية الثقب بشكل ملحوظ. وبشكل عام يكون الوضع كذلك، عندما تكون القطاعات الماسية قد تعرضت للتآكل على مستوى ارتفاع معين (>2 مم).
يتم استخدام أطرف تركيب الأدوات BR و BT و M16 و M27 عن طريق مفتاح هلالى مناسب.
يجب أن يكون ظرف تركيب الأدوات والمهابط والأداة خاليين من الاتساخات.

1. افتح ظرف تركيب الأدوات من خلال إدارته في اتجاه الرمز ⚙️.
2. قم بتركيب طربوش الثقب الماسي من الأمام على أسنان ظرف تركيب الأدوات بجهاز ثقب التجاويف الماسي ثم أدره إلى أن يثبت.
3. أغلق ظرف تركيب الأدوات من خلال إدارته في اتجاه الرمز ⚙️.
4. تأكد من إحكام تثبيت طربوش الثقب الماسي في ظرف تركيب الأدوات.

فك طربوش الثقب الماسي مع ظرف تركيب الأدوات BI+

⚠️ احترس:

خطر الإصابة أثناء تغيير الأدوات! من الممكن أن تسفن الأداة نتيجة الاستخدام. وقد يكون بها حواف حادة.
◀ قم دائماً بارتداء قفازا واقيا أثناء تغيير الأدوات.

i مع أطرف تركيب الأدوات BR و BT و M27 و M16 قم بتثبيت ظرف تثبيت الأدوات، ثم اخلع طربوش الثقب باستخدام المفتاح الهلالى المناسب.

1. افتح ظرف تركيب الأدوات من خلال إدارته في اتجاه الرمز ⚙️.
2. اسحب جلبة التشغيل على ظرف تركيب الأدوات في اتجاه السهم نمو الجهاز. وبذلك يتم تحرير طربوش الثقب.
3. اخلع طربوش الثقب الماسي.

تركيب طربوش ثقب فتحات المقابس مع شفط الغبار 4

1. ادفع وسيلة المساعدة على الثقب حتى النهاية بحيث تكون الرأس إلى الأمام في طرف الإدخال الخاص بطربوش ثقب فتحات المقابس.
2. قم بتركيب طرف الإدخال في ظرف تركيب الأدوات وفقا لتركيب طربوش الثقب الماسي.
3. أرجع القفل وتجهيزه شفط الغبار في اتجاه جهاز ثقب التجاويف الماسي.
4. قم بتركيب طربوش ثقب فتحات المقابس على طرف الإدخال.
5. حرك تجهيزه شفط الغبار في اتجاه الأداة إلى أن تلامس طربوش الثقب، وقم بتثبيتها في هذا الموضع من خلال تحريك القفل في اتجاه طربوش ثقب فتحات المقابس.
6. افحص قابلية تجهيزه شفط الغبار للدوران عكس جهاز ثقب التجاويف الماسي.

5 اختيار عدد اللفات

⚠️ احترس:

خطر حدوث أضرار! أضرار بالمنتج.
◀ لا تقم بالتعشيق أثناء التشغيل. انتظر إلى أن يتوقف المنتج تمامًا.

اختر وضع المفتاح حسب قطر الثقب المستخدم.
◀ أدر المفتاح إلى الوضع الموصى به بالتزامن مع إدارة طربوش الثقب يدويا.

تركيب وصلة الماء 6

⚠️ تنبيه

خطر بسبب الاستخدام غير السليم! الاستخدام غير السليم يمكن أن يتلف الخرطوم.

- ◀ افحص الخرطوم بانتظام بحثاً عن وجود أضرار وتأكد من عدم تجاوز ضغط خرطوم الماء الأقصى المسموح به (انظر البيانات الفنية 302).
- ◀ احرص على عدم ملامسة الخرطوم للأجزاء الدوارة.
- ◀ احرص على عدم إلحاق الضرر بالخرطوم عند تمركز الزلاقة.
- ◀ تراعى المعلومات المتعلقة بدرجة حرارة الماء القصوى في فصل المواصفات الفنية 302.
- ◀ تأكد من إحكام نظام الماء الموصل ضد التسريب.

i اقتصر على استخدام الماء المتجدد أو الماء الخالي من جزيئات الاتساخ لتجنب إلحاق الضرر بمكونات الجهاز.

1. قم بتوصيل منظم الماء بمثقاب التجاويف الماسي.
2. قم بإنشاء وصلة الإمداد بالماء (قارنة خرطومية).



تحذير

خطر بسبب الكابلات التالفة! في حالة تلف كابل الكبرياء، أو كابل الإطالة أثناء العمل، قم على الفور بفصل الجهاز والكابل عن التيار الكهربائي. لا تلمس الموضوع التالف!

احرص بشكل منظم على فحص جميع أسلاك التوصيل. قم باستبدال كابل الإطالة التالف. احرص على تغيير الأسلاك الكهربائية التالفة بمعرفة فني معتمد.

ينصح بصفة أساسية باستخدام مفتاح حماية من تسرب التيار (RCD) بتيار إطلاق 30 ملي أمبير كحد أقصى.

وظيفة الحماية من السرقة TPS (تجهيز اختياري)

يمكن تبعا لاختيارك تزويد المنتج بوظيفة الحماية من السرقة TPS. إذا كان لدى منتجك هذه الوظيفة فلن يمكن إتاحتها وتشغيلها إلا عن طريق مفتاح الإتاحة الخاص بها.

إتاحة المنتج

تأكد من تغذية المنتج بالجهد الكهربائي. تومض اللمبة الصفراء لوظيفة الحماية من السرقة. عندئذ يكون المنتج مستعدا لاستقبال الإشارات من مفتاح الإتاحة.

اجعل مفتاح الإتاحة أو إبرزيم ساعة نظام TPS على رمز القفل مباشرة. بمجرد انطفاء اللمبة الصفراء لوظيفة الحماية من السرقة يكون المنتج مستعدا للعمل.



في حالة انقطاع الإمداد بالتيار الكهربائي، مثلاً عند تغيير مكان العمل أو انقطاع التيار الكهربائي، يظل المنتج مستعداً للعمل لمدة 20 دقيقة تقريباً. في حالات الانقطاع التي تستغرق وقتاً طويلاً نسبياً، فإنه يجب إيقاف فعالية وظيفة الحماية من السرقة مجدداً باستخدام مفتاح الإتاحة.



المزيد من المعلومات المفصلة بخصوص تفعيل واستخدام وظيفة الحماية من السرقة تجدها في دليل استعمال «وظيفة الحماية من السرقة TPS».

استخدام وسيلة المساعدة على الثقب المكونة من جزئين

احترس:

خطر الإصابة نتيجة للاستخدام الخاطئ! يمكن أن تنفك بعض الأجزاء من مساعد الثقب، إذا لم يتم ضغطها باتجاه السطح الذي تقوم بإجراء الأعمال عليه.

لا تقم بتشغيل مثقاب التجاويف الماسي في وضع الدوران على الفارغ عند استخدام وسيلة مساعدة على الثقب دون ملامسة موضع الشغل.



يلزم استخدام مساعد ثقب مختلف لكل قطر من أقطار طرايبش الثقب الماسية.

1. أدخل مساعد الثقب في طربوش الثقب الماسي من الأمام.
2. اضغط ببطء عند بدء الثقب إلى أن يتمركز طربوش الثقب. بعد ذلك قم بزيادة الضغط. قم بعمل قطع تمهيدي بعمق 3-5 مم.
3. أوقف المنتج من خلال ترك مفتاح التشغيل/الإيقاف. انتظر إلى أن يتوقف طربوش الثقب تماماً.
4. أخرج وسيلة المساعدة على الثقب من طربوش الثقب.
5. ضع طربوش الثقب في القطع التمهيدي، واضغط على زر التشغيل/الإيقاف وواصل الثقب.

استعمال مفتاح الحماية من تسرب التيار PRCD

تحذير

خطر الإصابة بسبب حدوث صدمة كهربائية! إذا لم ينطفئ البيان الخاص بوصلة الحماية من تسرب التيار عند الضغط على المفتاح 0 أو TEST، يجب عدم تشغيل جهاز ثقب التجاويف الماسية بعد ذلك!

احرص على إصلاح مثقاب التجاويف الماسي لدى مركز خدمة Hilti.

1. أدخل القابض الكهربائي لمثقاب التجاويف الماسي في مقبس مجز بوصلة تأريض.
2. اضغط على الزر 1 أو RESET الموجود بمفتاح الحماية من تسرب التيار PRCD.
 - ← يضيء الميئين.
3. اضغط على الزر 0 أو TEST الموجود بمفتاح الحماية من تسرب التيار PRCD.
 - ← ينطفئ الميئين.
4. اضغط على الزر 1 أو RESET الموجود بمفتاح الحماية من تسرب التيار PRCD.
 - ← يضيء الميئين.

الثقب الجاف مع شفاط الغبار



تراكم الغبار بشكل كبير في طربوش الثقب يمكن أن يؤدي إلى حدوث عدم اتزان. عند العمل قم بإبعاد خرطوم الشفاط دائماً خلف جهاز ثقب التجاويف الماسي حتى لا يلامس طربوش الثقب.

← لتجنب التأثيرات الكروستاتيكية احرص على استخدام شفاط غبار مضاد للشحنات الاستاتيكية.

الثقب الجاف مع شفاط الغبار عن طريق المقبس الكهربائي المدمج للأجهزة الكهربائية 7

لا تستخدم طرايبش الثقب المشقوق إلا إذا أردت الثقب بدون شفاط للغبار.



1. اضبط المقبض الجانبي على الوضع المرغوب وقم بتثبيته.
2. تجهيز اختياري: قم بتركيب واستخدام وسيلة المساعدة على الثقب المكونة من جزئين. 305
3. أدخل القابس الكهربائي لمثقاب التجاويف الماسي في مقبس شفاط الغبار.
4. أدخل القابس الكهربائي لشفاط الغبار في المقبض.
5. إذا كان موصلاً: واضغط على مفتاح إعادة الضبط **Reset** أو الزر **I** لمفتاح PRCD.
6. ضع مثقاب التجاويف الماسي على مركز الثقب.
7. اضغط على مفتاح تشغيل/إيقاف مثقاب التجاويف الماسي.

يبدأ شفاط الغبار في العمل بعد الأداة الكهربائية بفترة. ويتوقف شفاط الغبار بعد إطفاء الأداة الكهربائية بفترة.



الثقب الجاف مع شفاط الغبار بدون مقبس كهربائي للأجهزة الكهربائية

لا تستخدم طرايش الثقب المشقوقه إلا إذا أردت الثقب بدون شفاط للغبار.



1. اضبط المقبض الجانبي على الوضع المرغوب وقم بتثبيته.
2. تجهيز اختياري: قم بتركيب واستخدام وسيلة المساعدة على الثقب المكونة من جزئين. 305
3. قم بتركيب القابس الكهربائي لشفاط الغبار في المقبس، ثم قم بتشغيل شفاط الغبار.
4. أدخل القابس الكهربائي لمثقاب التجاويف الماسي في المقبس واضغط على زر إعادة الضبط **Reset** أو الزر **I** لمفتاح PRCD.
5. ضع مثقاب التجاويف الماسي على مركز الثقب.
6. اضغط على مفتاح تشغيل/إيقاف مثقاب التجاويف الماسي.
7. دع شفاط الغبار يدور لعدة ثوان بعد توقف جهاز ثقب التجاويف الماسي، حتى يتسنى شطف المواد المتبقية.

الثقب الجاف بدون شفاط للغبار

في حالة قيامك بالثقب الجاف بدون شفاط للغبار، استخدم طرايش ثقب مشقوقه. احرص على ارتداء كمامة مناسبة للتنفس! لا تقم بالثقب لأعلى في حالة العمل بدون شفاط للغبار.
قم بإزالة تجهيزه شطف الغبار أو قم بتأمين تثبيتها ضد الدوران.



1. اضبط المقبض الجانبي على الوضع المرغوب وقم بتثبيته.
2. تجهيز اختياري: قم بتركيب واستخدام وسيلة المساعدة على الثقب المكونة من جزئين. 305
3. أدخل القابس الكهربائي في المقبس واضغط على مفتاح إعادة الضبط **Reset** أو الزر **I** لمفتاح PRCD.
4. ضع مثقاب التجاويف الماسي على مركز الثقب.
5. اضغط على مفتاح تشغيل/إيقاف مثقاب التجاويف الماسي.

الثقب الرطب



خطر بسبب حدوث صدمة كهربائية في حالة تلف تجهيزه الشفط، يمكن للماء أن يسيل فوق المحرك أو الغطاء! توقف عن العمل فوراً في حالة توقف الشفط.

يلزم استخدام شفاط المواد الرطبة بالاشتراك مع نظام تجميع الماء لإجراء أعمال ثقب في مستويات علوية.



1. اضبط المقبض الجانبي على الوضع المرغوب وقم بتثبيته.
 2. تجهيز اختياري: قم بتركيب واستخدام وسيلة المساعدة على الثقب المكونة من جزئين. 305
 3. ضع مثقاب التجاويف الماسي على مركز الثقب.
 4. افتح منظم الماء ببطء إلى أن تتدفق الكمية المرغوبة من الماء.
 5. اضغط على مفتاح تشغيل/إيقاف مثقاب التجاويف الماسي.
 6. اضغط بخفة عند بدء الثقب إلى أن يتمركز طربوش الثقب. بعد ذلك قم بزيادة الضغط.
- فك طربوش الثقب عن طريق المفتاح الهلالي**

في حالة زرجنة طربوش الثقب تنطلق القارورة الانزلاقية إلى أن يطفئ المستخدم الجهاز.



1. اسحب القابس الكهربائي من المقبس.
2. أمسك طربوش الثقب الماسي بالقرب من طرف إدخاله باستخدام مفتاح هلاي مناسب ثم قم بفك طربوش الثقب الماسي بتدويره.
3. أدخل القابس الكهربائي في المقبس.
4. واصل عملية الثقب.



i طربوش الثقب مملوء بالتراب / الماء ومواد الثقب. يراعى الوزن الإضافي في طربوش الثقب، واحرص على أن تكون واقفاً بثبات قبل جذب طربوش الثقب من تجويف الثقب.

1. أخرج طربوش الثقب الماسي من الثقب المحفور.
2. أوقف مثقاب التجاويف الماسي.
3. أغلق منظم الماء إذا لزم الأمر.

العناية والصيانة
تحذير

خطر بسبب حدوث صدمة كهربائية إجراء أعمال العناية والصيانة بينما القابس الكهربائي مركب قد يتسبب في إصابات بالغة والإصابة بحروق. احرص على سحب القابس الكهربائي قبل جميع أعمال الإصلاح والعناية!

العناية

- قم بإزالة الاتساخ الملتصق بحرص.
- قم بتنظيف فتحات التئوبية بحرص باستخدام فرشاة جافة.
- نظف جسم الجهاز باستخدام قطعة قماش مبللة بعض الشيء. لا تستخدم مواد عناية تحتوي على السيليكون لما قد تتسبب فيه من الإضرار بالأجزاء البلاستيكية.

الصيانة
تحذير

خطر الصعق الكهربائي! قد تؤدي أعمال الصيانة التي تتم على الأجزاء الكهربائية بشكل غير سليم إلى حدوث إصابات خطيرة وإصابة بحروق. لا يجوز إجراء إصلاحات على الأجزاء الكهربائية إلا من خلال متخصصين في الكهرباء.

- افحص جميع الأجزاء المرئية من حيث وجود أضرار وافحص عناصر الاستعمال من حيث كفاءتها الوظيفية.
- في حالة وجود أضرار و/أو اختلالات وظيفية لا تقم بتشغيل المنتج. احرص على الفور على إصلاحه لدى مركز خدمة Hilti.
- بعد أعمال العناية والإصلاح قم بتكريب جميع تجهيزات الحماية وافحصها من حيث الأداء الوظيفي.

i للتشغيل الآمن اقتصر على استخدام قطع الغيار الأصلية وخامات الشغل. تجد قطع الغيار وخامات الشغل والملحقات المصرح بها من قبلنا للمنتج الخاص بك في متجر **Hilti Store** أو على موقع الإنترنت: www.hilti.group.

تغيير الفحمتا الكربونية
تحذير

خطر الإصابة بسبب حدوث صدمة كهربائية !

- لا يجوز صيانة وإصلاح الجهاز إلا على أيدي أشخاص مؤهلين وعلى دراية بذلك! هؤلاء الأشخاص يجب أن يكونوا على دراية شاملة بالأخطار المحتملة.
- 1. افتح أغطية الفحمتا الكربونية على يمين ويسار المحرك.
- 2. تأكد من **كيفية تركيب الفحمتا الكربونية وتمديد ضفائر الأسلاك الكهربائية**. أخرج الفحمتا الكربونية المستهلكة من مثقاب التجاويف الماسي.
- 3. أعد تركيب الفحمتا الكربونية الجديدة بنفس الطريقة التي كانت عليها الفحمتا الكربونية القديمة.

i يراعى عند التركيب ألا تلحق الضرر بالمادة العازلة للأسلاك.

4. اربط أغطية الفحمتا الكربونية على يمين ويسار المحرك.
5. اترك الفحمتا الكربونية تدور في الوضع المحايد لمدة دقيقة واحدة على الأقل دون توقف.

i بعد تغيير الفحمتا الكربونية تنطفئ لمبة الإشارة بعد حوالي دقيقة واحدة من التشغيل.

النقل والتخزين
النقل

- لا تنقل المنتج بينما الأداة مدخلة فيه.
- تأكد من الثبات الآمن أثناء النقل.
- احرص على فحص الأجزاء المرئية من حيث وجود أضرار بعد كل عملية نقل وافحص عناصر الاستعمال من حيث كفاءتها الوظيفية.

التخزين

- احرص دائما عند تخزين المنتج على سحب القابس الكهربائي.
- قم بتخزين هذا المنتج وفي حالة جافة واحتفظ به بعيدا عن متناول الأطفال والأشخاص غير المصرح لهم.
- افتح منظم الماء قبل تخزين المنتج.
- يراعى ألا يكون هناك ماء في المنتج في ظل درجات الحرارة الأقل من درجة التجمد.
- احرص على فحص الأجزاء المرئية من حيث وجود أضرار بعد النقل لمسافة طويلة وافحص عناصر الاستعمال من حيث كفاءتها الوظيفية.



عند حدوث اختلالات غير مذكورة في الجدول أو يتعذر عليك معالجتها بنفسك، فيرجى التوجه إلى مركز خدمة Hilti. يمكن تشغيل مثقاب التجاويف الماسي

الخلل	السبب المحتمل	الحل
<p>مبين الخدمة يضيء.</p>	<p>اقتراب الوصول إلى حد تآكل الفحمت الكربونية. لا يزال هناك عدة ساعات من فترة التشغيل المتبقية حتى الإيقاف الأوتوماتيكي لمثقاب التجاويف الماسي.</p>	<p>قم باستبدال الفحمت الكربونية في أقرب فرصة ممكنة.</p>
<p>مثقاب التجاويف الماسي لا ينتج القدرة الكاملة.</p>	<p>عطل بشبكة الكهرباء - حدث انخفاض للجهد بالشبكة الكهربائية.</p>	<p>تحقق مما إذا كان هناك أجهزة أخرى مستهلكة تؤدي إلى تعطل شبكة الكهرباء أو المولد في حالة وجوده.</p> <p>تحقق من طول كابل الإطالة المستخدم.</p>
<p>طربوش الثقب الماسي لا يدور.</p>	<p>مفتاح صندوق التروس غير مثبت في موضعه.</p>	<p>استمر في ضغط مفتاح صندوق التروس إلى أن يثبت في موضعه.</p>
	<p>طربوش الثقب الماسي منحصر في موضع الشغل.</p>	<p>قم بتوجيه مثقاب التجاويف الماسي بشكل مستقيم.</p> <p>قم بفك طربوش الثقب الماسي باستخدام مفتاح هلالتي: اسحب القابس الكهربائي من المقبس. أمسك طربوش الثقب الماسي بالقرب من طرف إدخاله باستخدام مفتاح هلالتي مناسب ثم قم بفك طربوش الثقب الماسي بتدويره.</p>
<p>انخفاض سرعة الثقب.</p>	<p>الوصول إلى أقصى عمق للثقب.</p>	<p>تخلص من ناتج الثقب واستخدم وسيلة إطالة لطرايش الثقب.</p>
	<p>ناتج الثقب منحصر في طربوش الثقب الماسي.</p>	<p>قم بإزالة ناتج الثقب.</p>
	<p>مواصفات خاطئة لموضع الشغل.</p>	<p>اختر مواصفات طرايش الثقب المناسبة.</p>
	<p>ارتفاع نسبة الفولاذ (يتم التعرف على ذلك عبر الماء الصافي المشتتم على البرادة المعدنية).</p>	<p>اختر مواصفات طرايش الثقب المناسبة.</p>
	<p>تلف بطربوش الثقب الماسي.</p>	<p>افحص طربوش الثقب الماسي من حيث تعرضه للضرر واستبدله عند اللزوم.</p>
	<p>اختيار سرعة خاطئة.</p>	<p>اختر السرعة الصحيحة.</p>
	<p>قوة الضغط منخفضة للغاية.</p>	<p>قم بزيادة قوة الضغط.</p>
	<p>قدرة الجهاز منخفضة للغاية.</p>	<p>اختر السرعة التالية المنخفضة.</p>
	<p>طربوش الثقب الماسي أملس.</p>	<p>قم بشحذ طربوش الثقب الماسي على قرص شحذ.</p>
	<p>كمية الماء مرتفعة للغاية.</p>	<p>قم بتقليل كمية الماء باستخدام منظم الماء.</p>
	<p>كمية الماء قليلة للغاية.</p>	<p>افحص مصدر إمداد مثقاب التجاويف الماسي بالماء أو قم بزيادة كمية الماء باستخدام منظم الماء.</p>
	<p>يعيق التراب استمرار عملية الثقب.</p>	<p>استخدم شفاط غبار مناسب.</p>
<p>يتعذر تركيب طربوش الثقب الماسي في ظرف تركيب الأدوات.</p>	<p>اتساخ أو ضرر بطرف الإدخال/ظرف تركيب الأدوات.</p>	<p>قم بتنظيف طرف الإدخال أو ظرف تركيب الأدوات وقم بتثبيتها أو استبدالها.</p>
<p>الماء يتسرب من رأس الشطف أو جسم صندوق التروس.</p>	<p>ضغط الماء مرتفع بشدة.</p>	<p>قم بتقليل ضغط الماء.</p>
<p>الماء يتسرب من ظرف تركيب الأدوات أثناء التشغيل.</p>	<p>لم يتم ربط طربوش الثقب الماسي في ظرف تركيب الأدوات بالقدر الكافي.</p>	<p>أحكام ربط طربوش الثقب الماسي.</p> <p>اخلع طربوش الثقب الماسي. أدر طربوش الثقب الماسي بمقدار 90° تقريبا حول محور طرايش الثقب. أعد تركيب طربوش الثقب الماسي.</p>
	<p>اتساخ بطرف الإدخال/ظرف تركيب الأدوات.</p>	<p>قم بتنظيف وتزييت طرف الإدخال أو ظرف تركيب الأدوات.</p>
	<p>تلف جوانب طرف تركيب الأدوات أو طرف الإدخال.</p>	<p>افحص الجوانب واستبدله عند اللزوم.</p>



الخلل	السبب المحتمل	الحل
يوجد خلوص كبير للغاية بنظام الثقب.	لم يتم ربط طربوش الثقب الماسي في ظرف تركيب الأدوات بالقدر الكافي.	<ul style="list-style-type: none"> أحكام ربط طربوش الثقب الماسي. اخلع طربوش الثقب الماسي. أدر طربوش الثقب الماسي بمقدار 90° تقريبا حول محور طرايش الثقب. أعد تركيب طربوش الثقب الماسي.
	تلف بطرف الإدخال/ظرف تركيب الأدوات.	افحص طرف الإدخال وظرف تركيب الأدوات واستبدالها عند اللزوم.

يتعذر تشغيل مثقاب التجاويف الماسي

الخلل	السبب المحتمل	الحل
 <p>لا يظهر أي شئ بمبين القدمة.</p>	لا يتم تشغيل مفتاح PRCD.	<ul style="list-style-type: none"> افحص مفتاح PRCD من حيث قابليته للتشغيل وقم بتشغيله. قم بتوصيل جهاز كهربائي آخر وافحص التشغيل. افحص الوصلات المقبسية، كابل الكهرباء، وصلة الكهرباء والمصبر الكهربائي.
	انقطاع الإمداد بالتيار الكهربائي.	اترك مثقاب التجاويف الماسي يجف تماما بوضعه في مكان جاف ودافئ.
 <p>مبين القدمة يضيء.</p>	يوجد ماء في المحرك.	قم بتغيير الفحمت الكربونية.  307
	تآكل الفحمت الكربونية.	
 <p>مبين القدمة يومض.</p>	خطأ في عدد اللفات.	<ul style="list-style-type: none"> افصل مثقاب التجاويف الماسي عن شبكة الكهرباء قم أعد توصيلها.
	مثقاب التجاويف الماسي غير متاح للعمل (بالنسبة لمثقاب التجاويف الماسي المزود بوظيفة الحماية من السرقة، تجهيز اختياري).	قم بإتاحة مثقاب التجاويف الماسي للعمل عن طريق مفتاح الإتاحة.
 <p>يومض مؤشر الحماية من السرقة.</p>		

التكبين

أجهزة Hilti مصنوعة بنسبة كبيرة من مواد قابلة لإعادة التدوير. يشترط إعادة التدوير أن يتم فصل الغامات بشكل سليم فنيا. في العديد من الدول تقوم شركة Hilti باستغلال الأجهزة القديمة لإعادة تدويرها. وللمعلومات حول ذلك اتصل بخدمة عملاء Hilti أو الموزع القريب منك.

لا تعلق الأدوات الكهربائية، الأجهزة الإلكترونية والبطاريات ضمن القمامة المنزلية! 

ضمان الجبة الصانعة

في حالة وجود أية استفسارات بخصوص شروط الضمان، يرجى التوجه إلى وكيل Hilti المحلي التابع لك.

مزيد من المعلومات

تجد مزيداً من المعلومات حول الاستعمال والتقنية والبيئة وإعادة التدوير تحت الرابط التالي: qr.hilti.com/manual/?id=351006. تجد هذا الرابط أيضاً في نهاية المستند ككود QR.



关于本操作说明的信息

关于本操作说明

- 警告！在使用本产品之前，请确保您已阅读并理解产品随附的操作说明，包括说明、安全和警告通知、插图和规格。尤其要熟悉所有说明、安全和警告通知、插图、规格、组件和功能。否则可能会导致触电、火灾和/或严重伤害的风险。保存操作说明，包括所有说明、安全和警告通知，以供以后使用。
- 产品设计适用于专业用户，只有经过专门训练的授权人员才允许操作、维修和维护本产品。必须将任何可能的危险专门告知该人员。不按照说明使用或由未经培训的人员不正确地使用本产品及其辅助设备可能会带来危险。
- 随附的操作说明符合印刷时的最新技术水平。始终在 Hilti 产品页面上在线查找最新版本。为此，请点击这些操作说明中标有 符号的链接或二维码。
- 仅将产品连同本操作说明一起交给他人。

所用标志的说明

警告

警告是为了提醒您您在处理或使用此产品时会发生的危险。使用以下信号词：



-危险-

危险！

- ▶ 用于让人们能够注意到会导致严重身体伤害或致命的迫近危险。



-警告-

警告！

- ▶ 用于提醒人们注意可能导致严重或致命伤害的潜在危险。



-小心-

小心！

- ▶ 用于提醒人们注意可能造成人身伤害、设备损坏或其他财产损失的潜在危险情况。

操作说明中的符号

本操作说明中使用下列符号：

	遵守操作说明
	使用说明和其他有用信息
	处理可回收材料
	不得将电气设备和电池作为生活垃圾处置

图示中的符号

图示中使用了下列符号：

	这些编号指本操作说明开始处的相应图示。
	图示中的编号反映操作顺序，可能与文本中描述的步骤不同。
	位置编号被用于概览图中并表示产品概览段落中的图例编号。
	这些字符旨在提醒您特别注意操作本产品时的某些要点。

与产品相关的符号

警告符号

可以使用下列警告符号：

	一般警告
	危险电压警告
	高温表面警告

强制性标志

可以使用以下强制性标志：

	戴上护目装置
--	--------



	戴上安全帽
	戴上护耳装置
	戴上防护手套
	穿上防护鞋
	戴上轻型呼吸防护装置

产品使用的符号

产品上使用下列符号：

	已锁止
	装备防盗保护系统
	维护指示灯
/min	每分钟转数
RPM	每分钟转数
	本产品支持近场通信 (NFC) 技术，兼容 iOS 和安卓平台。

产品标签

抬头钻孔作业

	禁止进行湿式抬头钻孔作业。
--	---------------

接地故障断路器 (PRCD)

	仅当 PRCD 工作正常时，才可操作系统。
--	-----------------------

安全

一般电动工具安全警告

警告 请阅读本电动工具随附的所有安全警告、说明、图示和技术规范。不遵守下列所有操作说明可能会导致电击、火灾和/或严重人身伤害。请保存所有安全警告和操作说明，以供将来参考。

在所有下列的警告中术语“电动工具”指市电驱动(有线)电动工具或电池驱动(无线)电动工具。

工作区域安全

- ▶ 保持工作区域清洁和良好照明。杂乱和黑暗的区域容易导致事故。
- ▶ 不要在爆炸性环境中操作电动工具，例如有易燃液体、气体或灰尘。电动工具会产生可以点燃这些灰尘或烟雾的火花。
- ▶ 在操作电动工具时，要令儿童和旁观者远离工作现场。万一分心，可能会使您失去对电动工具的控制。

电气安全

- ▶ 电动工具(设备)插头必须匹配电源插座。切勿以任何方式改动插头。对于接地的电动工具(设备)，不要使用任何适配器插头。使用未经改动的插头和匹配的电源插座可以大大减少电击危险。
- ▶ 避免人体接触接地表面，如管道、散热片和冰箱。如果您的身体接地，则会增加电击危险。
- ▶ 不要将电动工具暴露在雨水或潮湿环境中。电动工具进水将会增加电击危险。
- ▶ 不要滥用电缆。切勿使用电缆运送、拉动或拔出电动工具。保持电缆远离高温、油、锋利边缘或运动部件。电缆损坏或缠绕会增加电击危险。



351006

311

- ▶ 当在户外操作电动工具时，应使用经认可适合户外操作的加长电缆。使用适合户外使用的电缆可减少电击危险。
- ▶ 如果在潮湿环境下操作电动工具是不可避免的，应使用剩余电流动作保护器（RCD）。使用 RCD 可减小电击危险。

人身安全

- ▶ 保持警觉，注意您正在进行的工作，并在操作电动工具的过程中，应利用自己的判断能力。当您疲劳或受到药物、酒精或医疗影响时，请不要使用电动工具。当操作电动工具时，瞬间的分心都可能导致严重的人身伤害。
- ▶ 使用个人防护装备。一定要戴上护目装置。安全装置，诸如适当条件下使用防尘面具、防滑安全鞋、安全帽、听力防护等装置能减少人身伤害。
- ▶ 防止电动工具意外启动。在连接至电源和/或电池组、拿起或搬运电动工具之前，应确保开关处于“关闭”位置。将手指放在开关上搬运电动工具或在开关处于“打开”位置时接通电源，都可能会导致事故发生。
- ▶ 在打开电动工具之前，必须拿掉任何调整键或扳手。让扳手或调整键留在电动工具的旋转部件上可能会导致人身伤害。
- ▶ 不要操之过急。应时刻保持正确的站姿和平衡。这在意外情况下能够更好地控制电动工具。
- ▶ 应确保正确着装。不要穿着松垮的衣服或佩戴首饰。让头发和衣服远离运动部件。松垮的衣服、首饰或长发卡在运动部件中。
- ▶ 如果提供有助于连接除尘和集尘设施的装置，应确保将它们连接好并正确使用。使用除尘装置可以减少与灰尘相关的危险。
- ▶ 经常使用工具能令您获得较高的熟练度，但不能因此掉以轻心和忽视工具安全准则。一次不慎操作就会在瞬间导致重伤。

电动工具的使用和维护

- ▶ 不要强制使用电动工具。针对您的应用场合使用正确的电动工具。正确的电动工具在其额定设计值范围内将能够更好和更安全地工作。
- ▶ 如果通过开关不能使其打开和关闭，则请不要使用电动工具。任何不能通过开关进行控制的电动工具都是危险的，必须对其进行修理。
- ▶ 在进行任何调整、更换配件或存放电动工具之前，应从电源上断开插头和/或从电动工具上拆下电池组（若可拆卸）。此预防性安全措施可减少意外启动电动工具的危险。
- ▶ 将不用的电动工具存放在儿童拿不到的地方，并且不要让不熟悉电动工具或其操作说明的人员操作电动工具。未经培训的用户操作电动工具是有危险的。
- ▶ 维护电动工具和配件。检查是否存在运动部件失调或卡滞、部件断裂和任何其它影响电动工具操作的情况。如果存在损坏，则在使用之前应修理电动工具。许多事故都是由于电动工具维护不良造成的。
- ▶ 保持切削工具锋利和清洁。带锋利切削刃的切削工具如果维护得当，很少会发生卡滞且更容易控制。
- ▶ 按照使用说明书，考虑作业条件和进行的作业来使用电动工具、附件和工具的刀头等。将电动工具用于指定用途以外的场合会导致危险。
- ▶ 使用手柄和抓握面保持干燥、清洁且没有油脂。如果手柄和抓握面打滑，将无法在意外情况下安全操作或控制本工具。

保养

- ▶ 将您的电动工具送交专业维修人员，使用同样的备件进行修理。这样才能确保维持电动工具（设备）的安全性。

电动钻孔安全说明

适用于所有作业类型的安全说明

- ▶ 使用辅助手柄。对工具失去控制可能会导致人身伤害。
- ▶ 如果在执行作业期间配件工具可能接触到隐藏的线束或工具自带的电源线，则只能通过电动工具的绝缘抓握面持握电动工具。如果配套工具接触到带电电线，电动工具的金属部件也将带电，从而导致电击。

关于使用长钻头的安全说明

- ▶ 在任何情况下，使用电动工具作业时不得超出钻头的最大允许转速。在未与工件接触的情况下，如果钻头的旋转速度超出其最大允许转速，则会导致其轻微弯曲，继而造成伤害事故。
- ▶ 始终以低转速开始钻孔，并使钻头与工件接触。在未与工件接触的情况下，如果钻头的旋转速度超出其最大允许转速，则会导致其轻微弯曲，继而造成伤害事故。
- ▶ 不要向钻头施加过大的压力，仅可在钻头的纵向上施加压力。否则钻头会弯曲，继而断裂或导致失控和伤害事故。

其他安全说明

人身安全

- ▶ 只有产品和附件处于良好的技术状态时才能使用。
- ▶ 切勿以任何方式擅自改动或改装本产品或附件。
- ▶ 在进行手导式钻孔过程中，应总是通过双手握紧把手来可靠握持机器。保持把手干燥、清洁和没有油脂。
- ▶ 当所进行的工作会产生粉尘时，如果在未配备集尘器的情况下使用设备，则必须戴上轻便的呼吸面罩。
- ▶ 适当休息并活动手指，以改善手指的血液循环。工作期间长时间暴露于强烈振动环境中可能导致手指、手掌和手腕部位血管和神经系统紊乱。
- ▶ 避免接触旋转部件。仅在将电动工具带到工作位置时才可打开电动工具。接触旋转部件，特别是旋转着的工件，会导致伤害。
- ▶ 工作时，始终将电源线、延长线和集尘器软管（如有必要）放到设备的后部，以减少工作时被电缆或软管绊倒的风险。
- ▶ 避免皮肤接触钻孔泥浆。
- ▶ 在更换配套工具时佩戴防护手套。工件可能因使用而变热。
- ▶ 不允许儿童玩耍本机器，必须给出相应的指示。
- ▶ 儿童或体弱者不适合使用本机器。
- ▶ 一些材料产生的灰尘，例如含铅油漆、某些木屑、矿物和金属，可能对人体有害。接触或吸入这些灰尘可能会导致操作者或旁观者出现过敏反应和/或呼吸疾病。某些种类的灰尘还属于致癌物质，例如橡木和山毛榉木灰尘，特别是在带木材调节添加剂（铬酸盐、木材防腐剂）时。含石棉的材料只能由专业人员进行处理。在能使用除尘装置时应尽可能使用。为达到较好的除尘效果，请使用 Hilti 推荐的适用于本电动工具的移动式集尘器清除木屑和/或矿物粉尘。确保工作场所通风良好。建议使用过滤等级为 P2 的防尘面罩。遵守有关工作材料的国家要求。
- ▶ 在使用工具期间，操作者和附近人员都必须佩戴合适的护目镜、安全帽、护耳装置、防护手套、防护鞋和轻型呼吸防护装置。

小心地操作和使用电动工具和机器

- ▶ 固定工件。必要时可使用夹子或台钳固定工件。这样，工件可比用手固定更稳固，而且可以腾出双手来操作机器。
- ▶ 确保配套工具与钻机的夹头/驱动系统兼容，且得到正确安装和固定。
- ▶ 如果供电电源发生故障或中断，则应关闭电动工具并拔出电源线。这可防止供电恢复时本机器意外重启。
- ▶ 不要使用损坏的配套工具。每次使用前，都应检查配套工具是否破碎、开裂、损耗或严重磨损。不要使用损坏的工具。工件或断裂的配套工具的碎片可能会飞出，对直接作业区域之外的人员造成伤害。



- ▶ 用于其设计应用时，本产品会产生高扭矩。作业时请务必用双手握住侧面手柄。用户必须做好工具突然卡滞的准备并确保自己双脚绝对安全。

电气安全

- ▶ 在开始工作之前，应检查工作区域（例如使用金属探测器），以确保没有隐藏的电缆或煤气管和水管。电动工具的外部金属部件可能带电，例如在电缆意外损坏时。这会导致严重的电击危险。
- ▶ 切勿在没有随附 PRCD 的情况下运行钻机（对于英国版钻机，切勿在没有隔离变压器的情况下运行）。在每次使用前，应测试 PRCD。
- ▶ 定期检查设备的电源线。如果发现损坏，则让有资格的专业人员进行更换。如果本电动工具的电源线损坏，则必须将其更换为认可的特制电源线。该电源线由喜利得客户服务部门提供。定期检查加长电缆，如果发现损坏，则更换它们。在工作时，不要接触已损坏的电源线或加长电缆。从电源插座上拔掉电源线插头。损坏的电源线或加长电缆会导致电击危险。
- ▶ 请采取措施以避免触电。避免与接地部件发生肢体接触，如管道、散热片、炉灶和冰箱。
- ▶ 为保证机器接地，请勿使用转接头。
- ▶ 电动工具的电气部件和工作区域的人员必须远离水源。

工作场所

- ▶ 确保工作场所通风良好。在通风不良的工作场所下灰尘极易损害人体健康。
- ▶ 如作业过程中产生粉尘，请使用集尘器。严禁对健康有害的材料钻孔（例如石棉）。
- ▶ 在开始工作之前，必须获得现场工程师或现场管理人员的批准。在建筑物和其它结构上执行钻孔作业可能会影响静力学，特别是当钻穿钢筋和承载部件时。
- ▶ 在室外工作时，推荐穿戴橡胶手套和防滑鞋。
- ▶ 对墙壁钻通孔时，保护（用警戒线隔离）墙壁后方的区域，否则，材料或取芯可能会掉落到墙壁的另一侧。对天花板钻通孔时，保护（用警戒线隔离）下方区域，否则，钻下的材料或取芯可能会掉出并落下。

说明

产品概述

- | | |
|---------|---------------|
| ① 侧面手柄 | ⑦ “打开/关闭”开关 |
| ② 齿轮开关 | ⑧ 把手 |
| ③ 传动机构 | ⑨ 带 PRCD 的电源线 |
| ④ 电动机 | ⑩ 夹头 |
| ⑤ 碳刷盖 | ⑪ 防盗保护指示灯（可选） |
| ⑥ 维护指示灯 | ⑫ 水旋转接头 |

预期用途

DD 110-W 是一款电动操作的金刚石取芯钻机，用于对砖石材料进行手动干式钻孔以及对混凝土和矿物基材进行手动湿式钻孔。严禁在湿式钻孔模式下向上作业。

不允许在生产导电粉尘（例如镁）的材料中钻孔。如果可以的话，请针对相应应用使用移动式集尘器。

为减少人身伤害，仅允许使用 Hilti 原装取芯钻头和 DD 110-W 配件。

遵守所用配件的安全规程和操作说明。遵照操作说明中的操作、保养和维护指示。

本设备设计用于专业用途，只有经过专门训练的授权人员才允许操作、维修和维护本设备。该人员必须了解可能遇到的任何特殊危险。不按照说明使用或由未经培训的人员不正确地使用本设备及其辅助设备可能会带来危险。适用场合：工地、车间、装修、改造和新建。

只有所连接电源的电压和频率符合本工具铭牌上给出的信息时，才能使用本工具。

严禁使用对健康有害的材料（例如石棉）。

不得擅自篡改或改装设备。

供应的部件

机器以及侧面手柄、工具夹头和操作说明

经批准可以与本产品搭配使用的其它系统产品，可以在您当地的 www.hilti.group 购买或访问 **Hilti Store** 在线订购

TPS 防盗保护系统（选装）

产品可选装 TPS 防盗保护系统。如果电动工具配备了此选装系统，则只能使用相应的 TPS 键才可令其解锁并做好操作准备。

技术数据

要了解额定电压、频率、输入电源和/或额定电流，请参见相应国家的铭牌。

当通过发电机或变压器为产品供电时，发电机或变压器的输出功率必须至少达到本产品铭牌上显示的额定输入功率的两倍。变压器或发电机的工作电压必须始终保持在工具额定电压 +5% 和 -15% 的范围内。

产品代号	01	
重量 (按照 EPTA 程序 01/2003)	5.7 kg	
重量	5.7 kg	
转速	1 档	740 rpm
	2 档	1,580 rpm
尺寸 (长 x 宽 x 高)	457 mm x 120 mm x 170 mm	
保护等级	I	
允许的供水压力	≤ 6 bar	



适合工作的环境温度	-17 °C ... 60 °C
存放温度	-20 °C ... 70 °C

取芯钻头直径

	1 档	2 档
Ø PCM 取芯钻头, 干式	42 mm ... 162 mm	*/*
Ø HDM 取芯钻头, 干式	102 mm ... 162 mm	16 mm ... 87 mm
Ø HWC 取芯钻头, 湿式	122 mm ... 132 mm	25 mm ... 112 mm

噪声信息和振动值

这些说明中给出的声压和振动值按照标准化测试的要求测得, 可用于比较一种电动工具与另一种电动工具。它们还可用于初步评价受振动影响的程度。

提供的数据代表本电动工具的主要应用。但是, 如果将电动工具用于不同的应用、使用不同的配套工具或维护不良, 则数据可能不同。这可能会显著增加操作者在整个工作期间受振动影响的程度。

对受振动影响程度的准确估计还应考虑当关闭电动工具或当它运行但实际未进行工作时的情况。这可能会显著减小操作者在整个工作期间受振动影响的程度。

此外, 应确定附加安全措施, 以保护操作者免受噪音和/或振动影响, 例如: 正确维护电动工具和配套工具、保持双手温暖、制订合理的工作计划等等。

关于此处所使用的 EN 62841 标准版本的详细信息, 请查看符合性声明图示 328。

噪音信息

声功率级 (L _{WA})	100 dB(A)
声功率级的不确定性 (K _{WA})	5 dB(A)
声压级 (L _{pA})	92 dB(A)
声压级的不确定性 (K _{pA})	5 dB(A)

总振动值

使用 HDM 取芯钻头在砂灰砖中钻孔 (干式) (a _h , DD)	5.8 m/s ²
使用 PCM 取芯钻头在砂灰砖中钻孔 (干式) (a _h , DD)	12 m/s ²
使用 HWC 取芯钻头在混凝土中钻孔 (湿式) (a _h , DD)	4.6 m/s ²
不确定度 (K)	1.5 m/s ²

使用加长电缆



-警告-

损坏的电源线会构成危险! 在工作时, 不要接触已损坏的电源线或加长电缆。将电源线插头从电源插座上断开。

- ▶ 定期检查设备的电源线, 如果发现损坏, 则让有资格的专业人员进行更换。
- 只能使用经批准可用于相关应用且导线尺寸 (横截面) 适当的加长电缆类型。否则可能会削弱设备的性能, 且导致电缆过热。
- 定期检查加长电缆是否损坏。
- 更换已损坏的加长电缆。
- 进行户外作业时, 只能使用具有相应标记且经批准可用于户外作业的加长电缆。



如要获取推荐的最小导线横截面积和电缆长度的相关信息, 请扫描文档末尾的二维码。

工作现场的准备工作



-小心-

人身伤害的危险! 产品意外启动。

- ▶ 对电动工具进行任何调节前或更换配件前, 先拔出电源线插头。

请遵守本文档中以及产品上的安全说明和警告。

调节侧面手柄

1. 通过逆时针转动松开侧面手柄。
2. 定位侧面手柄。
3. 通过顺时针转动固定侧面手柄。
4. 检查并确保侧面手柄已可靠拧紧。

将金刚石取芯钻头安装到 BI+ 夹头中



-小心-

更换工具时有导致人身伤害的危险! 工具会因使用而变得较热。它可能带有锋利边缘。

- ▶ 更换工具时, 务必戴上防护手套。



i 当切削性能和/或钻孔进度显著下降时，必须更换金刚石取芯钻头。在金刚石结块磨损至一定高度 (< 2 mm) 时，通常需要这样做。用合适的开口扳手操作工具夹头 BR、BT、M16 和 M27。工具夹头、适配器和工具必须无脏污。

1. 朝 符号方向转动夹头，以将其打开。
2. 将金刚石取芯钻头从前方推入到金刚石取芯钻机的夹头中并转动，直至齿啮合。
3. 朝 符号方向转动夹头，以将其关闭。
4. 检查并确认金刚石取芯钻头在夹头中牢固就位。

从 **BI+** 夹头上拆下金刚石取芯钻头

-小心-

更换工具时有导致人身伤害的危险！工具会因使用而变得较热。它可能带有锋利边缘。

▶ 更换工具时，务必戴上防护手套。

i 对于工具夹头 BR、BT、M27、M16，固定工具夹头，然后用合适的开口扳手卸下钻头。

1. 朝 符号方向转动夹头，以将其打开。
2. 沿箭头方向，朝机器拉动夹头上的衬套，以此释放取芯钻头。
3. 拆下金刚石取芯钻头。

本体和集尘器的组装

1. 对于带集尘器的本体，将中心钻头以钻头向外的方向推入连接端，直至限位。
2. 根据金刚石取芯钻头的组装方法将连接端组装到工具夹头中。
3. 将锁环和集尘器朝金刚石取芯机的方向推回。
4. 将本体组装到连接端上。
5. 沿工具方向推动集尘器，直到其靠在取芯钻头上，然后通过沿本体方向推动锁定环来固定该位置。
6. 检查集尘器是否可以靠着金刚石取芯钻机自由旋转。

选择转速

-小心-

有损坏的危险！本产品有故障。

▶ 当机器正在运行时请勿改变档位。等待，直至产品完全停止。

根据所用的钻孔直径设置档位选择开关。

▶ 将开关转动到推荐设置，同时手动转动取芯钻头。

安装供水接头

注意

使用不当会造成危害！使用不当可能会对软管造成无法修复的损坏。

- ▶ 定期检查软管是否损坏，并确保未超过最大允许供水压力 (参见 技术数据 313)。
- ▶ 确保软管不会接触到旋转部件。
- ▶ 确保在滑架前进时不会损坏软管。
- ▶ 请注意技术数据 313 章节中有关最高水温的信息。
- ▶ 检查供水系统，确保没有泄漏。

i 为避免损坏部件，仅限使用不包含杂质的清洁水。

1. 将水流量调节器连接至金刚石取芯钻机。
2. 连接供水系统 (软管接头)。

操作

警告

损坏的电源线会构成安全隐患！如果电源线或加长电缆在作业过程中损坏，应立即从电源上断开设备和电缆。不得触碰电缆的受损部分。

▶ 定期检查所有电源线。更换损坏的加长电缆。让具有资质的专业人员更换损坏的电源线。

建议使用最大跳闸电流为 30 mA 的接地故障断路器 (剩余电流装置, RCD)。

TPS 防盗保护系统 (选装)

产品可选装 TPS 防盗保护系统。如果您的产品具有此功能，则只能使用相应的解锁钥匙进行解锁和操作。

解锁产品

▶ 确认产品已接通电源。黄色防盗保护指示灯 LED 开始闪烁。产品已经准备好接收解锁钥匙的信号。



- ▶ 将解锁钥匙或 TPS 手表的带扣直接放在锁定符号上。黄色防盗保护指示灯熄灭代表解锁完成。



当电源在短时间内断开 (例如因移动到另一工作地点或出现电源故障) 时, 产品仍然保持操作准备就绪状态大约 20 分钟。如果电源长时间中断, 则必须再次使用 TPS 键解锁防盗系统。



有关激活和使用防盗保护的更多详细信息, 请参见“防盗保护TPS”操作说明。

使用两件式初始钻孔辅助装置



使用不当会造成人身伤害! 如果未按压在工作表面上, 部件可能会从初始钻孔辅助装置上脱落。

- ▶ 当使用初始钻孔辅助装置时, 不得在未将初始钻孔辅助装置按压在工作表面上的情况下就运行金刚石取芯钻机。



每个取芯钻头直径需要配备不同的初始钻孔辅助装置。

1. 将初始钻孔辅助装置安装在金刚石取芯钻头的开口端。
2. 开始钻孔时, 仅施加轻微的压力, 直到取芯钻头自动定心。然后加大压力。钻出 3-5 mm 深的先导切口。
3. 释放“打开/关闭”开关, 停止本产品。等待取芯钻头完全停止。
4. 从取芯钻头上拆下初始钻孔辅助装置。
5. 将取芯钻头伸入先导切口中, 然后按下“打开/关闭”开关继续钻孔。

操作便携式剩余电流装置 (PRCD)



电击有导致人员受伤的危险! 按下 0 或 TEST 按钮时, 如果接地故障断路器上的指示灯没有熄灭, 请勿继续操作金刚石钻孔机。

- ▶ 由 Hilti 维修中心对您的金刚石取芯钻机进行维修。

1. 将金刚石取芯钻机的电源线插入到接地的插座中。
2. 按下便携式剩余电流装置 (PRCD) 上的“RESET”或“I”按钮。
 - ▶ 指示灯亮起。
3. 按下便携式剩余电流装置 (PRCD) 上的“TEST”或“0”按钮。
 - ▶ 指示灯熄灭。
4. 按下便携式剩余电流装置 (PRCD) 上的“RESET”或“I”按钮。
 - ▶ 指示灯亮起。

带除尘装置的干式钻孔



取芯钻头内部灰尘大量积聚会导致不平衡。工作时, 始终将集尘器软管放到设备的后部, 避免取芯钻头碰到软管。

- ▶ 为防止静电效应, 应使用抗静电真空吸尘器。

使用真空吸尘器通过用于电气设备的内置电源插座进行干式钻孔



带槽取芯钻头只能在不带除尘系统的情况下使用。

1. 将侧面手柄调到需要的位置并固定。
2. 可选: 装配并使用两件式中心钻头。  316
3. 将金刚石取芯钻机的电源线插入到真空吸尘器的电源插座中。
4. 将真空吸尘器的电源线插入到电源插座中。
5. 连接时: 按下 PRCD 上的 Reset (复位) 开关或 I 按钮。
6. 将金刚石取芯钻机对准待钻孔区域的中心位置。
7. 按下金刚石取芯钻机上的“打开/关闭”开关。



真空吸尘器将在电动工具启动之后启动。当关闭电动工具后, 真空吸尘器将继续运行一小会, 然后自动关闭。

使用不带用于电动工具的电源插座的真空吸尘器进行干式钻孔



带槽取芯钻头只能在不带除尘系统的情况下使用。

1. 将侧面手柄调到需要的位置并固定。
2. 可选: 装配并使用两件式中心钻头。  316
3. 将真空吸尘器电源线插入电源插座并打开真空吸尘器。
4. 将金刚石取芯钻机的电源线插入电源插座, 然后按下 PRCD 上的 Reset (复位) 按钮或 I 按钮。
5. 将金刚石取芯钻机对准待钻孔区域的中心位置。
6. 按下金刚石取芯钻机上的“打开/关闭”开关。



7. 为确保清除残留的粉尘，在关闭金刚石取芯钻机后让集尘器继续运行几秒钟。

在不使用除尘系统的情况下进行干式钻孔

- 如果在不使用除尘系统的情况下进行干式钻孔，请使用开槽取芯钻头。戴上适当的呼吸护具！在不使用除尘系统的工作下工作时，不要向上钻孔。
- 取下集尘器或将其固定以防止旋转。

1. 将侧面手柄调到需要的位置并固定。
2. 可选：装配并使用两件式中心钻头。 316
3. 将电源线插入电源插座，然后按下 PRCD 上的 **Reset** (复位) 按钮或 **I** 按钮。
4. 将金刚石取芯钻机对准待钻孔区域的中心位置。
5. 按下金刚石取芯钻机上的“打开/关闭”开关。

湿式钻孔

- 警告-**
- 电击危险！** 如果真空除尘系统出现故障，水可能会流到电机和电机盖上。
- ▶ 如果真空除尘系统停止工作，请立即停止操作。

当向上钻孔时，将湿式真空吸尘器与集水系统组合使用为强制性要求！

1. 将侧面手柄调到需要的位置并固定。
2. 可选：装配并使用两件式中心钻头。 316
3. 将金刚石取芯钻机对准待钻孔区域的中心位置。
4. 慢慢打开水流量调节器，直到水流达到所需的速度。
5. 按下金刚石取芯钻机上的“打开/关闭”开关。
6. 开始钻孔时，仅施加轻微的压力，直到取芯钻头自动定心。然后加大压力。

使用开口扳手取出取芯钻头

如果取芯钻头卡止，则断开滑动连接器，直至用户关闭机器。

1. 从电源插座上拔掉电源线插头。
2. 使用合适的开口扳手夹住金刚石取芯钻头 (靠近连接端)，转动金刚石取芯钻头以将其取出。
3. 将电源线插头插入电源插座。
4. 恢复钻孔操作。

关闭

取芯钻头内部有粉尘/水和积聚的钻孔材料。请注意取芯钻头的额外重量，确保在将取芯钻头从钻孔中拉出之前已站稳。

1. 将金刚石取芯钻头从孔中取出。
2. 关闭金刚石取芯钻机。
3. 必要时关闭水流量调节器。

维护和保养

- 警告-**
- 电击危险！** 如果试图在电源线连接电源插座的情况下执行保养和维护，则会导致严重受伤和烫伤。
- ▶ 执行维护和保养任务之前，请务必拔下电源线。

保养

- 小心地清除工具上的顽固污渍。
- 使用干燥的刷子小心清洁通风孔。
- 请仅使用略湿的布清洁壳体。不要使用含硅清洁剂，否则可能腐蚀塑料件。

维护

- 警告-**
- 电击危险！** 电气部件的不当维修会造成包括灼伤在内的严重人身伤害。
- ▶ 工具或设备的电气系统只能由受过培训的电气专业人员进行维修。

- 定期检查所有可见部件和控制器是否出现损坏迹象，确保其全部正常工作。
- 如果发现损坏迹象或如果有部件发生故障，不要操作本产品。立即将产品交由 Hilti 维修中心修复。
- 清洁和维护之后，安装所有护板或保护装置，检查并确认其正常工作。

为确保安全和可靠的操作，仅限使用 Hilti 原装备件和消耗品。Hilti 批准用于配合产品使用的备件、消耗品和配件可到您当地的 **Hilti Store** 购买或通过以下网址在线订购：www.hilti.group



更换碳刷



电击有导致人员受伤的危险！

▶ 钻机只能由经过授权和培训的人员进行操作、维护和修理。必须将任何可能的危险都特别告知该人员。

1. 打开电机左右两侧的碳刷盖。
2. 记住碳刷如何安装以及导体如何定位。从金刚石取芯钻机上拆下磨损的碳刷。
3. 安装新碳刷，将其定位在与之前安装的旧碳刷完全相同的位置。



当插入碳刷时，注意避免损坏指示灯导线上的绝缘层。

4. 旋上电动机左侧和右侧上的碳刷盖。
5. 钻机空负荷持续运转至少 1 分钟，以磨合碳刷。



更换碳刷后，指示灯将在钻机运行大约 1 分钟之后熄灭。

运输和存放

运输

- ▶ 运输本产品时，其上不得安装有配套工具。
- ▶ 请确保产品在整个运输过程中牢牢固定。
- ▶ 完成运输后，务必检查所有可见部件和控制器是否有损坏迹象，确保其全部正常工作。

存放

- ▶ 存放本产品时，务必从电源插座上拔下电源线。
- ▶ 将本产品存放在儿童或非授权人员无法接近的干燥位置。
- ▶ 在存放产品之前，打开水流量调节器。
- ▶ 当温度降至零度以下时，检查产品是否进水。
- ▶ 本产品长期闲置后，务必检查所有可见部件和控制器是否有损坏迹象，确保其全部正常工作。

故障排除

如果您碰到的问题未在此表中列出或您无法自己实施补救措施，请联系 Hilti 服务部门。





金刚石取芯钻机在正常运转状态

故障	可能原因	解决方案
 维护指示灯亮起。	碳刷几乎达到磨损极限。金刚石取芯钻机将继续运转几小时，直至自动停机。	▶ 在下次有合理机会时更换碳刷。
金刚石取芯钻机无法实现全部性能。	供电网络故障 — 出现欠压。	▶ 检查其他电力用户是否中断了网络或发电机供电。 ▶ 检查所用加长电缆的长度。
金刚石取芯钻头不旋转。	档位选择开关未接合。 金刚石取芯钻头卡在基材中。	▶ 操作档位选择开关直至接合。 ▶ 将金刚石取芯钻机引导至一条直线上。 ▶ 使用开口扳手释放金刚石取芯钻头：从电源插座上断开主电源插头。使用适当的开口扳手夹住金刚石取芯钻头（靠近连接端），并通过旋转释放金刚石取芯钻头。
钻孔速度下降。	已达到最大钻孔深度。 取芯卡在金刚石取芯钻头中。 用于基材的取芯钻头的规格不正确。 含钢量高（通过含金属切屑的清水指示）。 金刚石取芯钻头有故障。 选择的档位不正确。 接触压力过低。 钻机电量过低。 金刚石取芯钻头锋口被磨钝。	▶ 去除取芯并使用取芯钻头加长件。 ▶ 去除取芯。 ▶ 选择更适合的金刚石取芯钻头规格。 ▶ 选择更适合的金刚石取芯钻头规格。 ▶ 检查金刚石取芯钻头是否损坏并在必要时更换。 ▶ 选择正确的档位。 ▶ 增加接触压力。 ▶ 选择低一档运行。 ▶ 在磨板中将金刚石取芯钻头磨快。
	水流量过高。	▶ 通过调节水流量调节器降低水流量。
	水流量过低。	▶ 检查金刚石取芯钻机的供水源，或通过调节水流量调节器增加水流量。



故障	可能原因	解决方案
钻孔速度下降。	灰尘妨碍钻孔过程。	▶ 使用适当的除尘系统。
金刚石取芯钻头不能装入夹头中。	取芯钻头连接端或夹头脏污或损坏。	▶ 清洁并润滑连接端和 / 或夹头或更换这些零部件。
水从水旋转接头或传动机构壳体处溢出。	水压力过高。	▶ 降低水压力。
在操作过程中，水从夹头处溢出。	金刚石取芯钻头没有安全固定在夹头中。	▶ 安全固定金刚石取芯钻头。 ▶ 拆下取芯钻头。沿着金刚石取芯钻头本身的轴旋转大约 90°。重新安装金刚石取芯钻头。
	取芯钻头连接端 / 夹头脏污。	▶ 清洁并润滑连接端和 / 或夹头。
	位于夹头或连接端上的密封件有故障。	▶ 检查密封件并在必要时进行更换。
钻孔系统间隙过大。	金刚石取芯钻头没有安全固定在夹头中。	▶ 安全固定金刚石取芯钻头。 ▶ 拆下取芯钻头。沿着金刚石取芯钻头本身的轴旋转大约 90°。重新安装金刚石取芯钻头。
	取芯钻头连接端 / 夹头有故障。	▶ 检查连接端和夹头并在必要时进行更换。

金刚石取芯钻机不在正常运转状态

故障	可能原因	解决方案
 维护指示灯不显示任何内容。	PRCD 没有开启。 电源中断。 电机内进水。	▶ 确认 PRCD 功能正常并开启。 ▶ 接上另一电动工具或设备并检查它是否工作。 ▶ 检查插头连接、电源线、供电线路和总电源保险丝。 ▶ 使金刚石取芯钻机在温暖、干燥的地方完全晾干。
 维护指示灯亮起。	碳刷已磨损。	▶ 更换碳刷。  318
 维护指示灯闪烁。	电动机速度错误。	▶ 断开金刚石取芯钻机电源，然后再次接通。
 防盗保护指示灯闪烁。	金刚石取芯钻机尚未解锁 (配有可选防盗保护系统的机型)。	▶ 使用 TPS 键解锁金刚石取芯钻机。

废弃处置

 大部分用于 Hilti 工具和设备生产的材料是可回收利用的。在可以回收之前，必须正确分离材料。在很多国家，您的旧工具、机器或设备可送至 Hilti 进行回收。敬请联系 Hilti 服务部门或您的喜利得公司代表获得更多信息。



▶ 不要将电动工具、电子设备和电池扔进家庭垃圾中！

制造商保修

▶ 如对保修条件有任何疑问，请联系您当地的 Hilti 代表。

更多信息

关于操作、技术、环保和回收的更多信息请查看以下链接：qr.hilti.com/manual/?id=351006

文档末尾也提供二维码链接。









Konformitätserklärung

Konformitätserklärung

Der Hersteller erklärt in alleiniger Verantwortung, dass das hier beschriebene Produkt mit der geltenden Gesetzgebung und den geltenden Normen übereinstimmt.

Die Technischen Dokumentationen sind hier hinterlegt:

Hilti Entwicklungsgesellschaft mbH | Zulassung Geräte | Hiltistraße 6 | 86916 Kaufering, DE

Produktangaben

Diamantkernbohrgerät	DD 110-W
Generation	01
Serien-Nr.	1-9999999999

Declaration of conformity

Declaration of conformity

The manufacturer declares, on his sole responsibility, that the product described here complies with the applicable legislation and standards.

The technical documentation is filed here:

Hilti Entwicklungsgesellschaft mbH | Tool Certification | Hiltistraße 6 | D-86916 Kaufering, Germany

Product information

Diamond core drilling machine	DD 110-W
Generation	01
Serial no.	1-9999999999

Conformiteitsverklaring

Conformiteitsverklaring

Als de uitsluitend verantwoordelijke voor het hier beschreven product verklaart de fabrikant dat het voldoet aan de geldende voorschriften en normen.

De technische documentatie is hier te vinden:

Hilti Entwicklungsgesellschaft mbH | Zulassung Geräte | Hiltistraße 6 | 86916 Kaufering, DE

Productinformatie

Diamantboormachine	DD 110-W
Generatie	01
Serienr.	1-9999999999

Déclaration de conformité

Déclaration de conformité

Le fabricant déclare sous sa seule et unique responsabilité que le produit décrit ici est conforme aux directives et normes en vigueur.

Pour obtenir les documentations techniques, s'adresser à :

Hilti Entwicklungsgesellschaft mbH | Zulassung Geräte | Hiltistraße 6 | 86916 Kaufering, DE

Caractéristiques produit

carotteuse diamant	DD 110-W
Génération	01
N° de série	1-9999999999

Declaración de conformidad

Declaración de conformidad

Bajo su exclusiva responsabilidad, el fabricante declara que el producto aquí descrito cumple con la legislación y normas vigentes.

La documentación técnica se encuentra depositada aquí:

Hilti Entwicklungsgesellschaft mbH | Zulassung Geräte | Hiltistraße 6 | 86916 Kaufering, DE

Datos del producto

Perforadora de diamante	DD 110-W
Generación	01
N.º de serie	1-9999999999

Declaração de conformidade

Declaração de conformidade

O fabricante declara, sob sua única e exclusiva responsabilidade, que o produto aqui descrito está em conformidade com a legislação vigente e as normas em vigor.

As documentações técnicas estão aqui guardadas:

Hilti Entwicklungsgesellschaft mbH | Zulassung Geräte | Hiltistraße 6 | 86916 Kaufering, DE

Dados do produto

Perfurador diamantado	DD 110-W
-----------------------	----------



Geração	01
N.º de série	1-9999999999

Dichiarazione di conformità

Dichiarazione di conformità

Il produttore dichiara, sotto la sua sola responsabilità, che il prodotto qui descritto è conforme alla legislazione e alle norme in vigore.

Le documentazioni tecniche sono archiviate qui:

Hilti Entwicklungsgesellschaft mbH | Zulassung Geräte | Hiltistraße 6 | 86916 Kaufering, DE

Dati prodotto

Carotatrice	DD 110-W
Generazione	01
N. di serie	1-9999999999

Överensstemmelseerklæring

Överensstemmelseerklæring

Producenten erklærer som eneansvarlig, at det her beskrevne produkt er i overensstemmelse med gældende lovgivning og gældende standarder.

Den tekniske dokumentation er arkiveret her:

Hilti Entwicklungsgesellschaft mbH | Zulassung Geräte | Hiltistraße 6 | 86916 Kaufering, DE

Produktoplysninger

Diamantkerneboremaskine	DD 110-W
Generation	01
Serienummer	1-9999999999

Försäkran om överensstämmelse

Försäkran om överensstämmelse

Härmed intygar tillverkaren med ensamt ansvar att produkten som beskrivs överensstämmer med gällande lagstiftning och standarder.

Den tekniska dokumentationen finns sparad här:

Hilti Entwicklungsgesellschaft mbH | Zulassung Geräte | Hiltistraße 6 | 86916 Kaufering, Tyskland

Produktdetaljer

Diamantkärnbörverktyg	DD 110-W
Generation	01
Serienr	1-9999999999

Samsvarserklæring

Samsvarserklæring

Produsenten erklærer under sitt eneansvar at produktet som er beskrevet her, oppfyller kravene i gjeldende lovgivning og er i samsvar med gjeldende standarder.

Den tekniske dokumentasjonen er lagret her:

Hilti Entwicklungsgesellschaft mbH | Zulassung Geräte | Hiltistraße 6 | 86916 Kaufering, DE

Produktopplysninger

Diamantkjernebormaskin	DD 110-W
Generasjon	01
Serienummer	1-9999999999

Vaatimustenmukaisuusvakuutus

Vaatimustenmukaisuusvakuutus

Valmistaja vakuuttaa, että tässä kuvattu tuote täyttää sitä koskevien voimassa olevien lakien ja standardien vaatimukset.

Tekninen dokumentaatio löytyy tästä:

Hilti Entwicklungsgesellschaft mbH | Zulassung Geräte | Hiltistraße 6 | 86916 Kaufering, DE

Tuotetiedot

Tiimanttiporauslaite	DD 110-W
Sukupolvi	01
Sarjanumero	1-9999999999

Vastavusdeklaratsioon

Vastavusdeklaratsioon

Seadme tootja kinnitab ainuvastutajana, et käesolevas kasutusjuhendis kirjeldatud seade vastab kehtivate õigusaktide nõuetele ja kehtivatele standarditele.

Tehnilised dokumendid on saadaval:

Hilti Entwicklungsgesellschaft mbH | Zulassung Geräte | Hiltistraße 6 | 86916 Kaufering, DE



Tooteinfo

Teemantpuurmasin	DD 110-W
Põlvkond	01
Seerianumber	1-9999999999

Atbilstības deklarācija**Atbilstības deklarācija**

Ražotājs, uzņemoties pilnu atbildību, apliecina, ka šeit aprakstītais izstrādājums atbilst spēkā esošo tiesību aktu un standartu prasībām.

Tehnisko dokumentāciju glabā:

Hilti Entwicklungsgesellschaft mbH | Zulassung Geräte | Hiltistraße 6 | 86916 Kaufering, DE

Izstrādājuma dati

Dimanta vainagurbja iekārta	DD 110-W
Paaudze	01
Sērijas Nr.	1-9999999999

Atitikties deklarācija**Atitikties deklarācija**

Gamintojas prisiimdams visā atsakomybę pareiškia, kad čia aprašytas prietaisas atitinka galiojančių įstatymų ir standartų reikalavimus.

Techninė dokumentacija saugoma čia:

Hilti Entwicklungsgesellschaft mbH | Zulassung Geräte | Hiltistraße 6 | 86916 Kaufering, DE

Prietaiso duomenys

Deimantinio koloninio gręžimo mašina	DD 110-W
Karta	01
Serijos Nr.	1-9999999999

Deklarācija zgdnošci**Deklarācija zgdnošci**

Producent deklaruje z pełną odpowiedzialnością, że opisany tutaj produkt jest zgodny z obowiązującym prawem i obowiązującymi normami.

Techniczna dokumentacja zapisana jest tutaj:

Hilti Entwicklungsgesellschaft mbH | Zulassung Geräte | Hiltistraße 6 | 86916 Kaufering, DE

Dane o produkcie

Wiertnica diamentowa	DD 110-W
Generacja	01
Nr seryjny	1-9999999999

Prohlāšení o shodě**Prohlāšení o shodě**

Výrobce prohlašuje na výhradní zodpovědnost, že zde popsáný výrobek odpovídá platným zákonům a splňuje platné normy.

Technické dokumentace jsou uloženy zde:

Hilti Entwicklungsgesellschaft mbH | Zulassung Geräte | Hiltistraße 6 | 86916 Kaufering, DE

Údaje o výrobku

Diamantová jádrová vrtačka	DD 110-W
Generace	01
Sériové číslo	1-9999999999

Vyhlāsenie o zhode**Vyhlāsenie o zhode**

Výrobca na vlastnú zodpovednosť vyhlasuje, že tu opisáný výrobok zodpovedá platným právnym predpisom a normám.

Technická dokumentácia je uložená tu:

Hilti Entwicklungsgesellschaft mbH | Zulassung Geräte | Hiltistraße 6 | 86916 Kaufering, DE

Údaje o výrobku

Diamantový jadrový vrtací stroj	DD 110-W
Generácia	01
Sériové číslo	1-9999999999

Megfelelősségi nyilatkozat**Megfelelősségi nyilatkozat**

A gyártó kizárólagos felelőssége tudatában kijelenti, hogy ez a termék megfelel az érvényben lévő törvényeknek és szabványoknak.

A műszaki dokumentáció helye:

Hilti Entwicklungsgesellschaft mbH | Zulassung Geräte | Hiltistraße 6 | 86916 Kaufering, DE



Termékadatok

Gyémánt fúrókészülék	DD 110-W
Generáció	01
Sorozatszám	1-9999999999

Izjava o skladnosti
Izjava o skladnosti

Proizvajalec na lastno odgovornost izjavlja, da tukaj opisani izdelek ustreza veljavni zakonodaji in veljavnim standardom.

Tehnična dokumentacija je na voljo tukaj:

Hilti Entwicklungsgesellschaft mbH | Zulassung Geräte | Hiltistraße 6 | 86916 Kaufering, DE

Informacije o izdelku

Diamantni vrtalnik	DD 110-W
Generacija	01
Serijska št.	1-9999999999

Izjava o sukladnosti
Izjava o sukladnosti

Proizvođač pod vlastitom odgovornošću izjavljuje da je ovdje opisani proizvod sukladan s važećim zakonodavstvom i normama.

Tehnička dokumentacija kod:

Hilti Entwicklungsgesellschaft mbH | Zulassung Geräte | Hiltistraße 6 | 86916 Kaufering, DE

Podaci o proizvodu

Bušilica s dijamantnom jezgrom	DD 110-W
Generacija	01
Serijski br.	1-9999999999

Izjava o usklađenosti
Izjava o usklađenosti

Pod vlastitom odgovornošću proizvođač izjavljuje da je ovdje opisani proizvod u skladu sa važećim zakonskim propisima i normama.

Tehnička dokumentacija se čuva ovdje:

Hilti Entwicklungsgesellschaft mbH | Zulassung Geräte | Hiltistraße 6 | 86916 Kaufering, DE

Podaci o proizvodu

Bušilica sa dijamantskim jezgrom	DD 110-W
Generacija	01
Serijski br.	1-9999999999

Декларация соответствия нормам
Декларация соответствия нормам

Настоящим фирма-изготовитель с полной ответственностью заявляет, что данное изделие соответствует действующим директивам и нормам.

Техническая документация (оригиналы) хранится здесь:

Hilti Entwicklungsgesellschaft mbH | Zulassung Geräte | Hiltistraße 6 | 86916 Kaufering, Германия

Указания к изделию

Установка алмазного бурения	DD 110-W
Поколение	01
Серийный №	1-9999999999

Декларация за съответствие
Декларация за съответствие

Производителят декларира на собствена отговорност, че описаният тук продукт отговаря на приложимото законодателство и действателните стандарти.

Техническата документация се съхранява тук:

Hilti Entwicklungsgesellschaft mbH | Zulassung Geräte | Hiltistraße 6 | 86916 Kaufering, DE

Данни за продукта

Диамантено-пробивна машина за ядково пробиване	DD 110-W
Поколение	01
Сериен №	1-9999999999

Declarație de conformitate
Declarație de conformitate

Producătorul declară pe proprie răspundere că produsul descris aici corespunde legislației și normelor în vigoare.

Documentațiile tehnice sunt stocate aici:

Hilti Entwicklungsgesellschaft mbH | Zulassung Geräte | Hiltistraße 6 | 86916 Kaufering, DE



Date despre produs

Mașină de forat cu carotieră diamantată	DD 110-W
Generația	01
Număr de serie	1-9999999999

Δήλωση συμμόρφωσης**Δήλωση συμμόρφωσης**

Ο κατασκευαστής δηλώνει ως μόνος υπεύθυνος ότι το προϊόν που περιγράφεται εδώ ικανοποιεί την ισχύουσα νομοθεσία και τα ισχύοντα πρότυπα.

Τα έγγραφα τεχνικής τεκμηρίωσης υπάρχουν εδώ:

Hilti Entwicklungsgesellschaft mbH | Zulassung Geräte | Hiltistraße 6 | 86916 Kaufering, DE

Στοιχεία προϊόντος

Αδομαντοφόρο δράπανο	DD 110-W
Γενιά	01
Αρ. σειράς	1-9999999999

Uygunluk beyanı**Uygunluk beyanı**

Üretici burada tanımlanan ürünün geçerli yasalara ve standartlara uygun olduğunu kendi sorumluluğunda beyan eder.

Teknik dokümantasyonlar eklidir:

Hilti Entwicklungsgesellschaft mbH | Zulassung Geräte | Hiltistraße 6 | 86916 Kaufering, DE

Ürün bilgileri

Elmaslı karot makinesi	DD 110-W
Nesil	01
Seri no.	1-9999999999



تعلن الجهة الصانعة على مسؤوليتها وحدها بأن المنتج المشروع هنا يتوافق مع التشريعات والمعايير المعمول بها.

المستندات الفنية محفوظة هنا:

Hilti Entwicklungsgesellschaft mbH | Zulassung Geräte | Hiltistraße 6 | 86916 Kaufering, DE

بيانات المنتج

DD 110-W	مُثَقَّب التجاويف الماسي
01	الجيل
9999999999-1	الرقم المسلسل





符合性声明

符合性声明

制造商全权负责声明，此处所述及的产品符合现行法规和标准。

技术文档在此处归档：

Hilti Entwicklungsgesellschaft mbH | Tool Certification | Hiltistrasse 6 | 86916 Kaufering, Germany

产品信息

金刚石取芯钻机	DD 110-W
代次	01
序列号	1-9999999999

Hilti Corporation

Feldkircherstraße 100
9494 Schaan | Liechtenstein

DD 110-W (01)

2006/42/EC

2014/30/EU

2011/65/EU

EN 62841-1:2015, AC:2015, A11:2022

EN IEC 55014-1:2021

EN IEC 61000-3-2:2019, A1:2021

EN 62841-2-1:2018, A11:2019, A1:2022,
A12:2022

EN IEC 55014-2:2021

EN 61000-3-3:2013, A1:2019, A2:2021,
A2:2021/AC:2022



Schaan, 02.02.2025

Dr. Tahar Zrilli

Head of Quality and Process Management
Business Area Electric Tools & Accessories

Johannes Wilfried Huber

Senior Vice President
Business Unit Diamond

UK
CA

UK Declaration of Conformity

Declaration of conformity

The manufacturer declares, on his sole responsibility, that the product described here complies with the applicable legislation and standards.

The technical documentation is filed here:

Hilti Entwicklungsgesellschaft mbH | Tool Certification | Hiltistrasse 6 | D-86916 Kaufering, Germany

Product information

Diamond core drilling machine	DD 110-W
Generation	01
Serial no.	1-9999999999



Manufacturer:
Hilti Corporation
Feldkircherstraße 100
9494 Schaan | Liechtenstein
DD 110-W (01)

UK Importer:
Hilti (Gt. Britain) Limited
No. 1 Circle Square, 3 Symphony Park
Manchester, England, M1 7FS



Supply of Machinery (Safety) Regulations
2008

Electromagnetic Compatibility Regulations
2016

The Restriction of the Use of Certain
Hazardous Substances in Electrical and
Electronic Equipment Regulations 2012

EN 62841-1:2015, AC:2015, A11:2022

EN IEC 55014-1:2021

EN IEC 61000-3-2:2019, A1:2021

EN 62841-2-1:2018, A11:2019, A1:2022,
A12:2022

EN IEC 55014-2:2021

EN 61000-3-3:2013, A1:2019, A2:2021,
A2:2021/AC:2022

Schaan, 02.02.2025

Dr. Tahar Zrilli
Head of Quality and Process Management
Business Area Electric Tools & Accessories

Johannes Wilfried Huber
Senior Vice President
Business Unit Diamond









Hilti Corporation
LI-9494 Schaan
Tel.:+423 234 21 11
Fax:+423 234 29 65
www.hilti.group



351006